

本DMMフォーマットの仕様：

機能構成図(DMM)の階層0、及び、階層1を中心とした記載を対象に、シートを用意しています。

機能欄は、センタリング表示されます。

シート名は変更しないでください。

自動反映項目

シート0の見出し欄の「業務名(Lv0)」に入力すると、シート0の階層0の中央のセル、及び、シート1～シート8の見出し欄の「業務名(Lv0)」に同じ内容が反映されます。

シート0の階層0の機能に入力すると、シート0の階層1のそれぞれの対応する中央のセルに反映されます。同時にシート1～8の対応する位置に反映されます。またシート1～8の見出し欄の「Lv1」にも反映されます。

シート0の階層1の機能に入力すると、シート1～8の階層1の対応する位置に反映されます。同時にシート1～8の階層2のそれぞれの対応する中央のセルにも反映されます。

機能構成図 (To-Be)	統計業務	業務名 (Lv0)		資料番号		版数		日付		作成者		1
		統計		0		作成		2005/9/30				9
		更新										
Lv1	—	Lv2	—	Lv3	—	Lv4		Lv5				

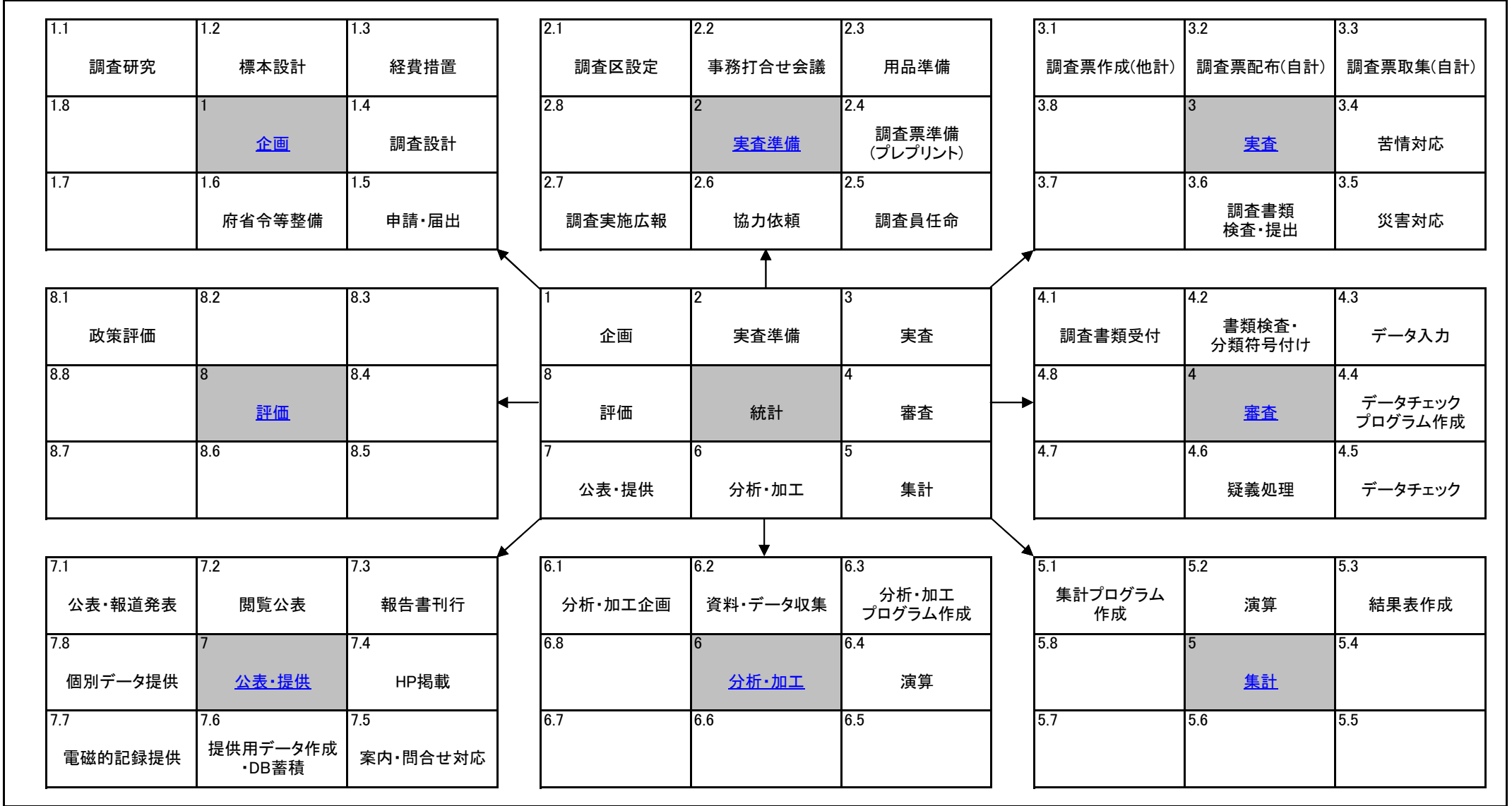

機能構成図 (To-Be)	統計業務		業務名 (Lv0)		資料番号		版数	日付	作成者	2
			統計		1		作成	2005/9/30		9
							更新			
Lv1	企画	Lv2	—	Lv3	—	Lv4		Lv5		

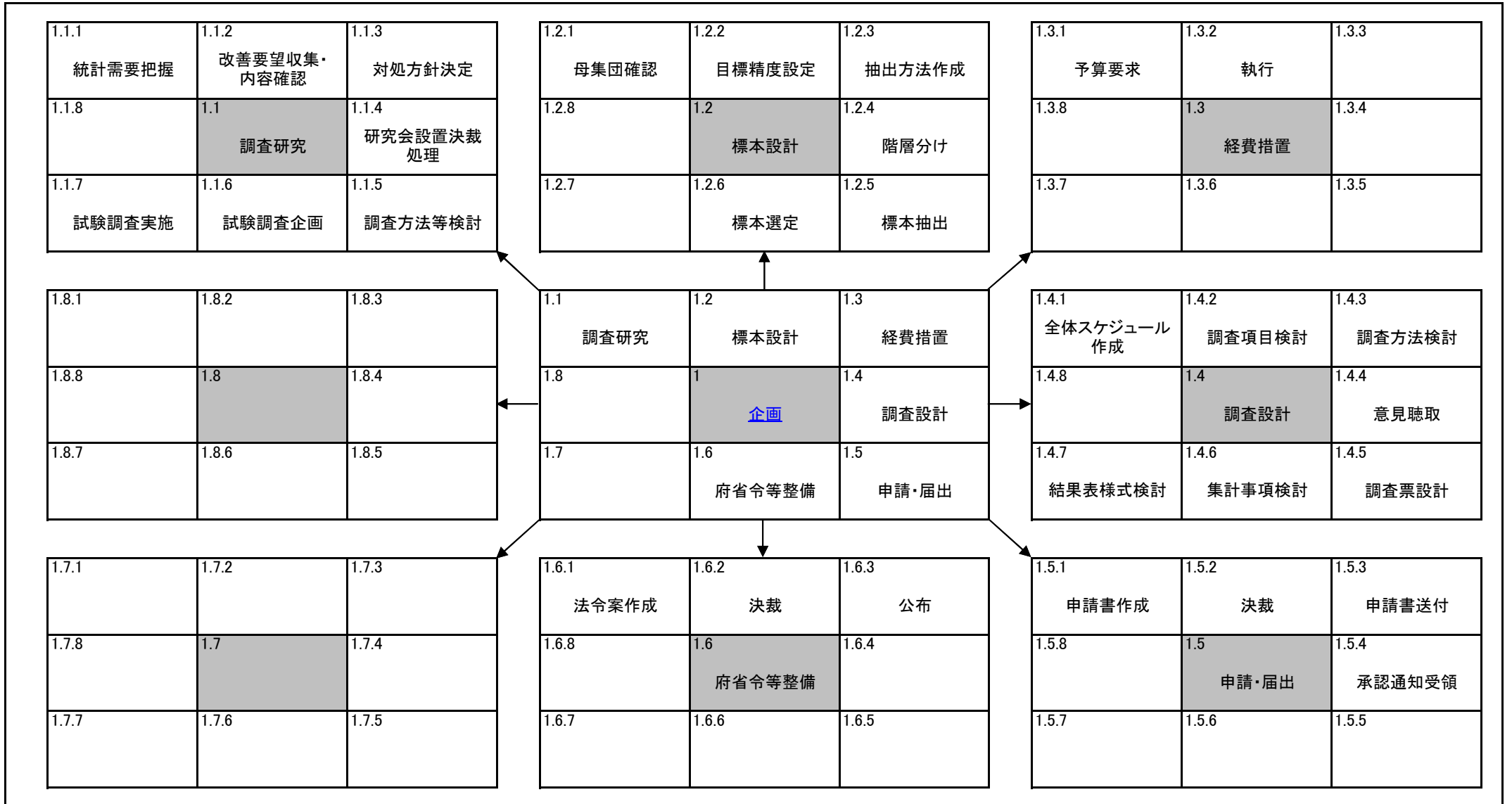

機能構成図 (To-Be)	統計業務		業務名 (Lv0)		資料番号		版数		日付		作成者		3
			統計		2		作成		2005/9/30				9
			更新										
Lv1	実査準備	Lv2	—	Lv3	—	Lv4		Lv5					

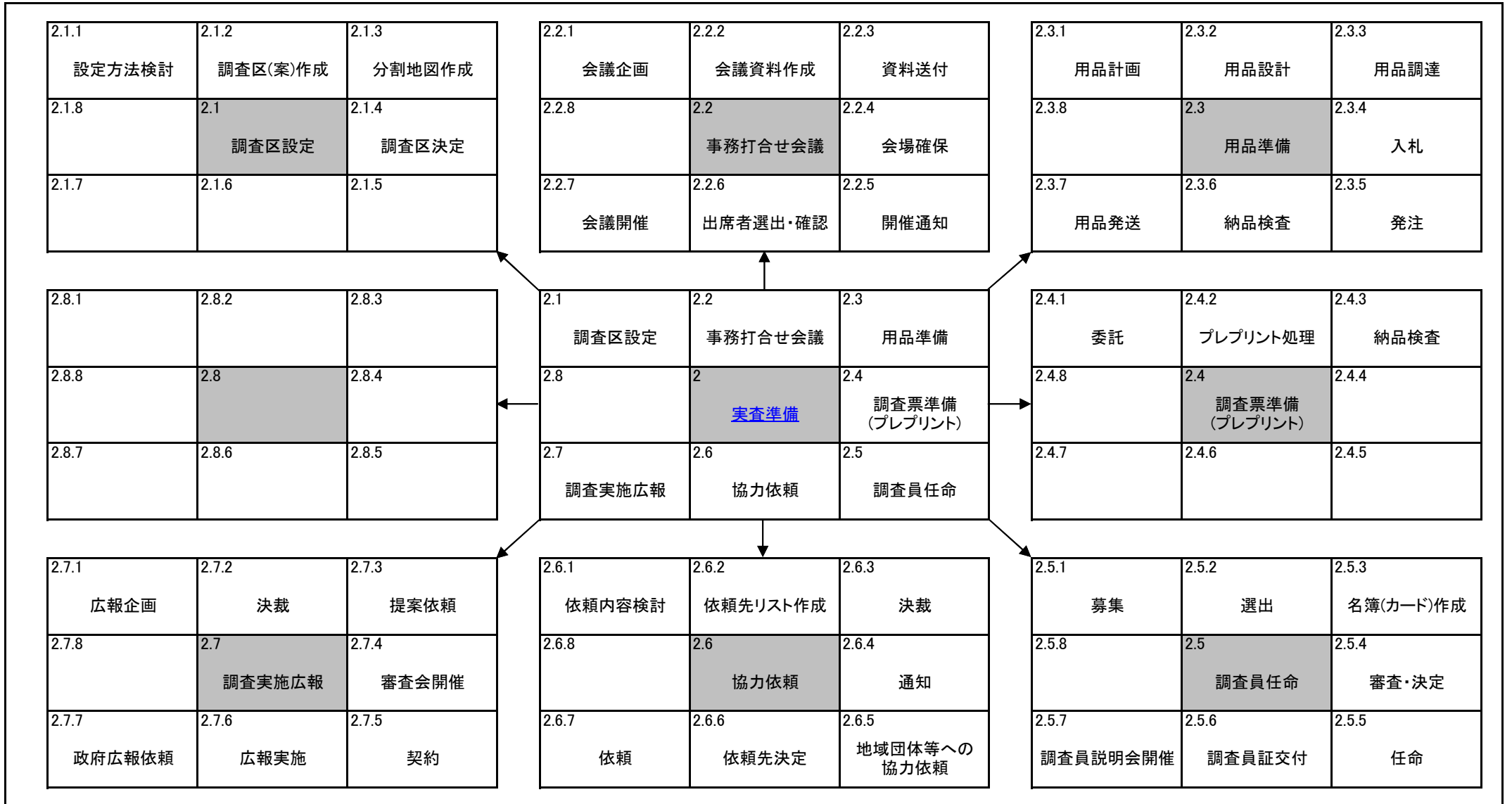

機能構成図 (To-Be)		統計業務		業務名 (Lv0)		資料番号		版数		日付		作成者		4	
				統計		3		作成		2005/9/30					
Lv1		実査		Lv2		—		Lv3		—		Lv4		Lv5	

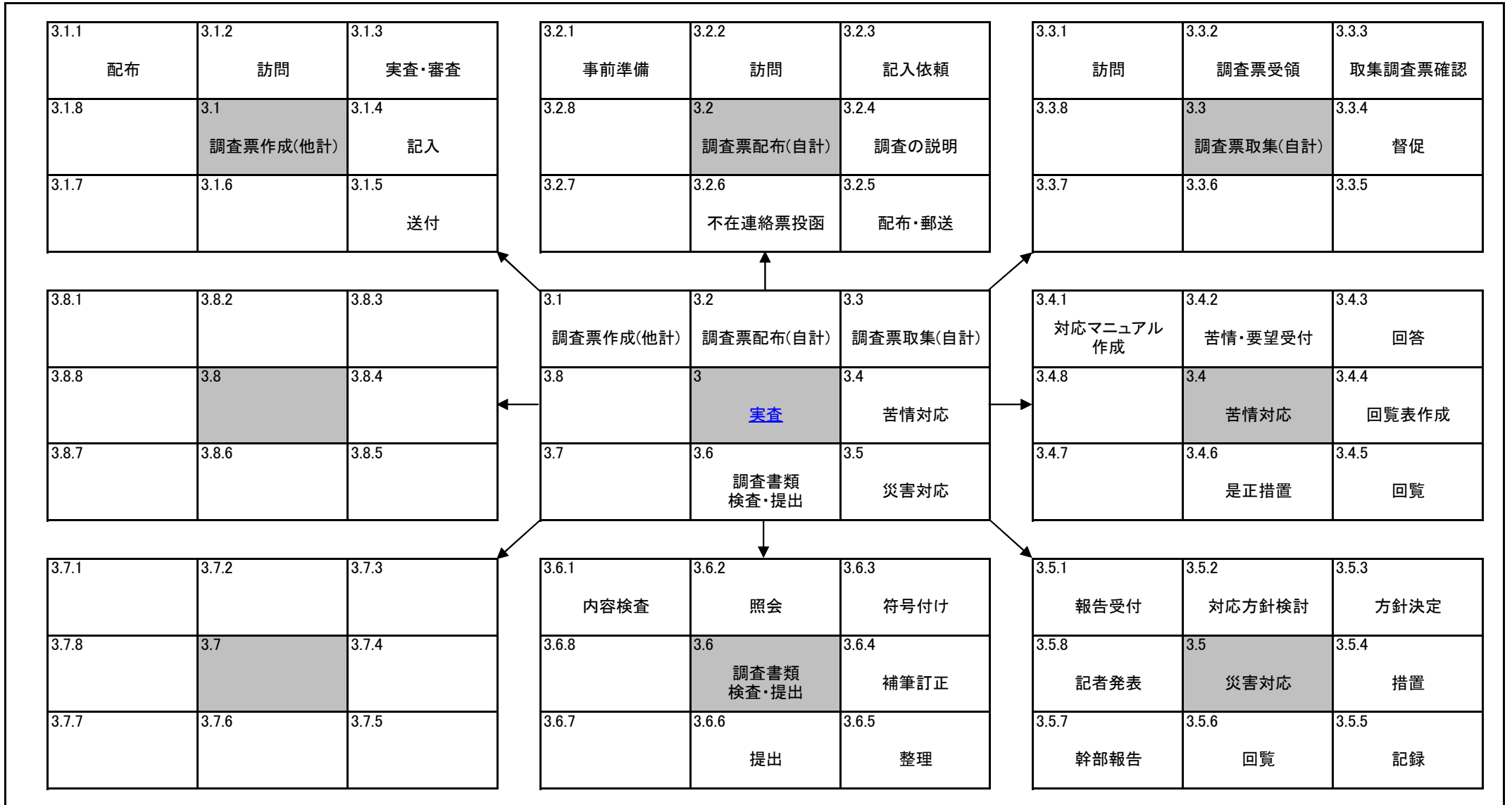

機能構成図 (To-Be)	統計業務		業務名 (Lv0)		資料番号		版数		日付		作成者		5
			統計		4		作成		2005/9/30				9
							更新						
Lv1	審査	Lv2	—	Lv3	—	Lv4		Lv5					

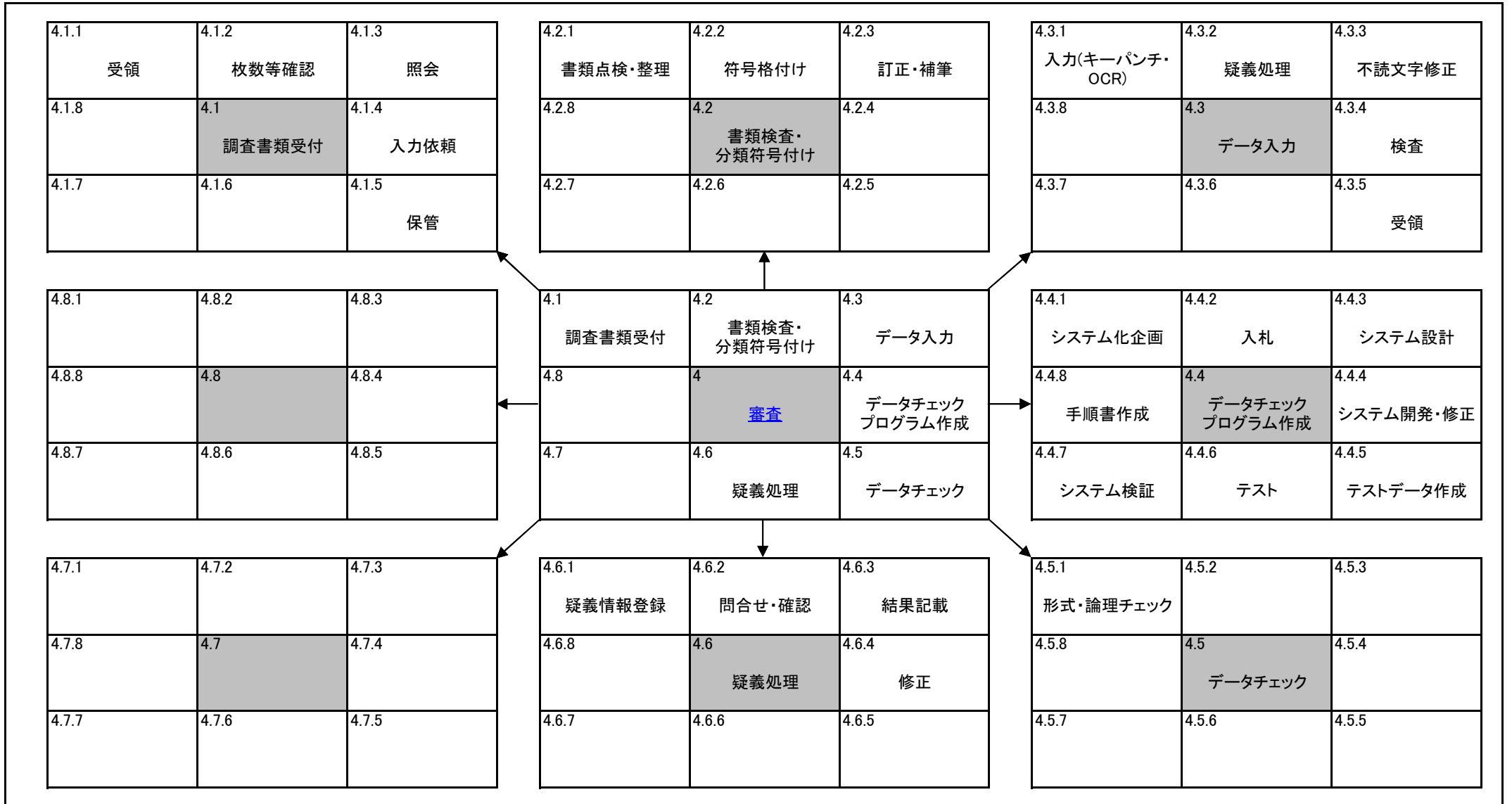

機能構成図 (To-Be)	統計業務	業務名 (Lv0)	資料番号	版数	日付	作成者	6
		統計	5	作成	2005/9/30		
				更新			9
Lv1	集計	Lv2	—	Lv3	—	Lv4	Lv5

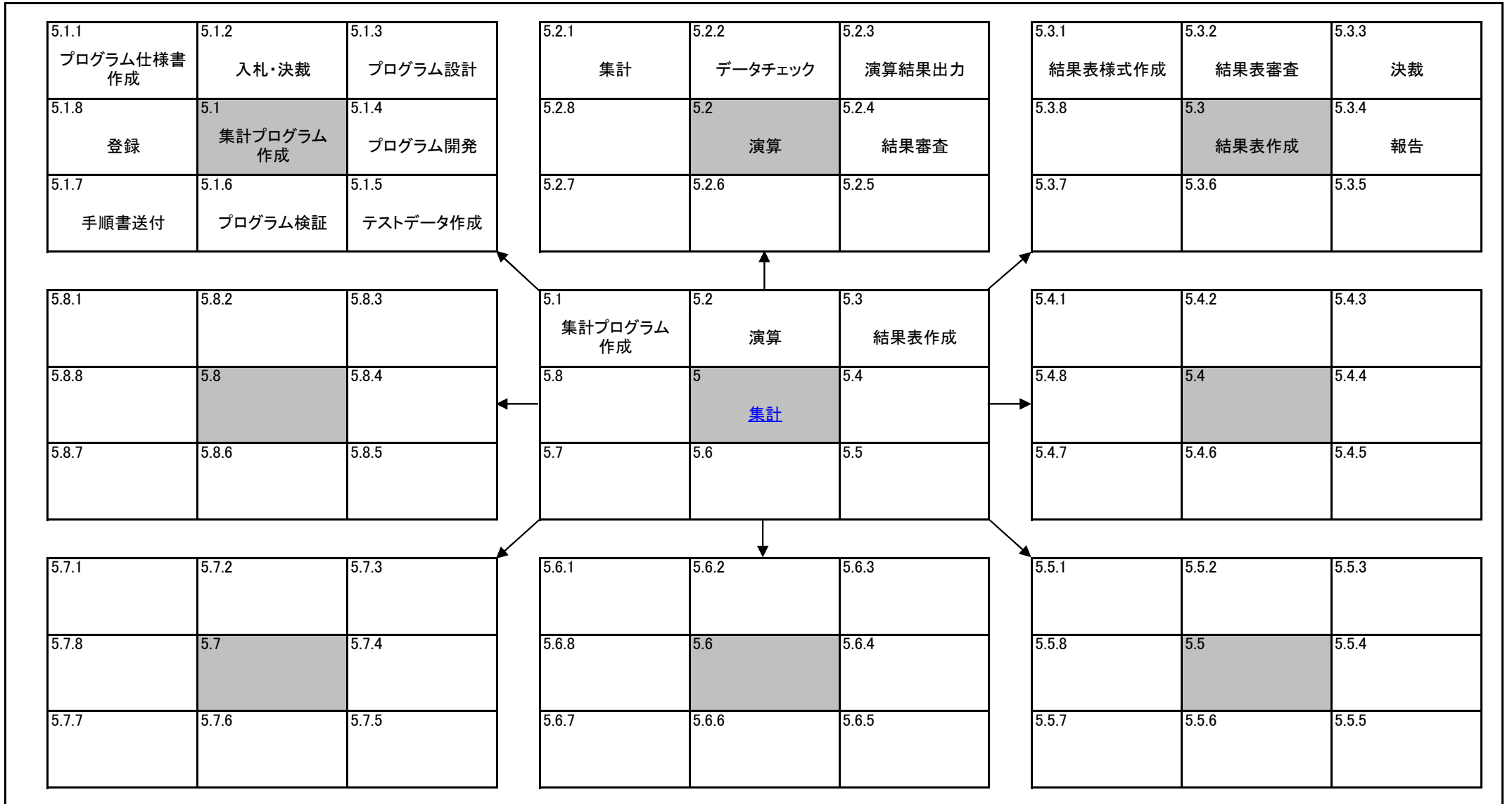

機能構成図 (To-Be)	統計業務	業務名 (Lv0)		資料番号		版数	日付	作成者	7
		統計		6		作成	2005/9/30		
						更新			9
Lv1	分析・加工	Lv2	—	Lv3	—	Lv4		Lv5	

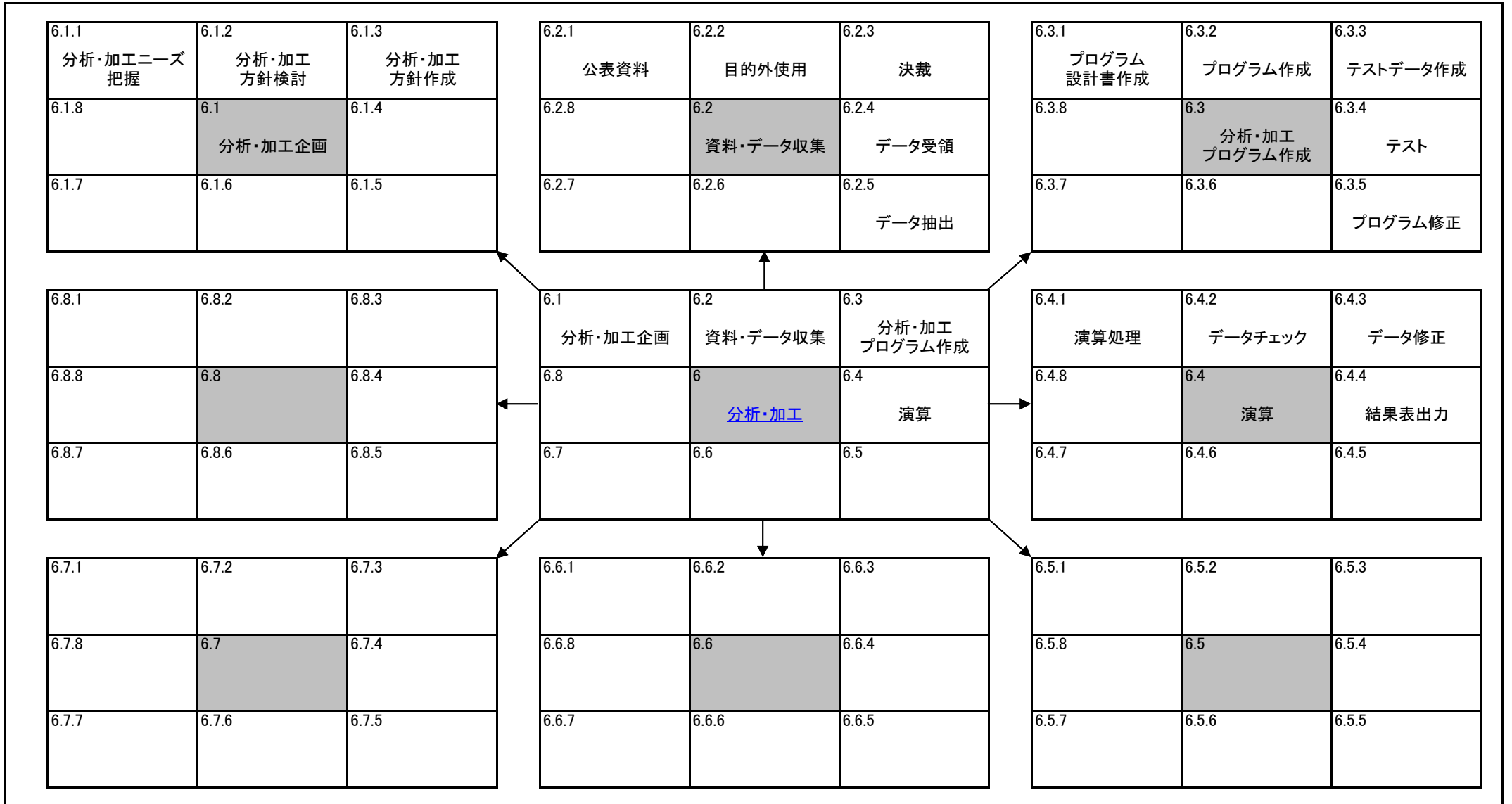

機能構成図 (To-Be)		統計業務		業務名 (Lv0)		資料番号		版数		日付		作成者		8	
				統計		7		作成		2005/9/30					
Lv1		公表・提供		Lv2		—		Lv3		—		Lv4		Lv5	

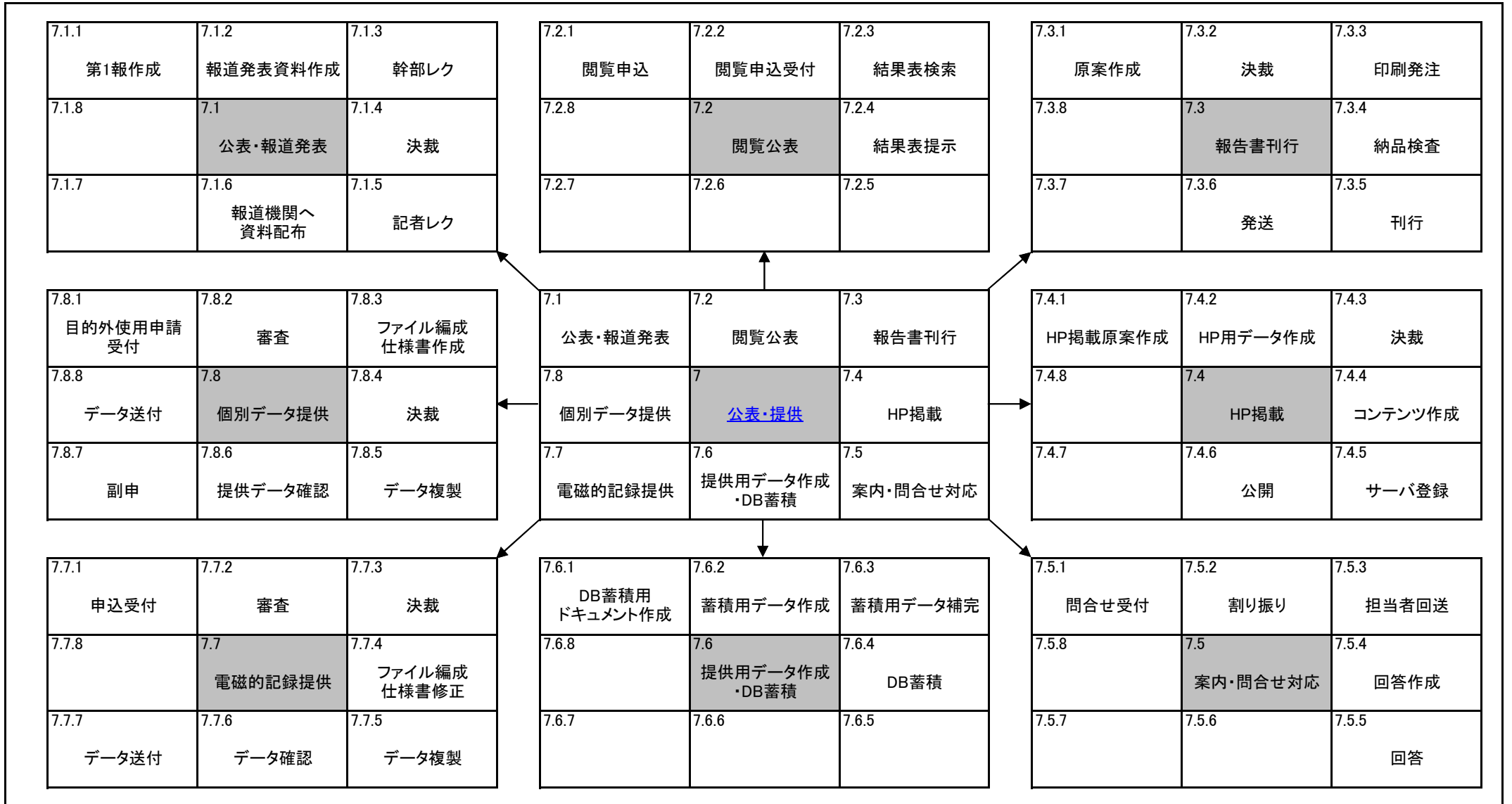

機能構成図 (To-Be)	統計業務	業務名 (Lv0)	資料番号	版数	日付	作成者	9
		統計	8	作成	2005/9/30		
				更新			9
Lv1	評価	Lv2	—	Lv3	—	Lv4	Lv5

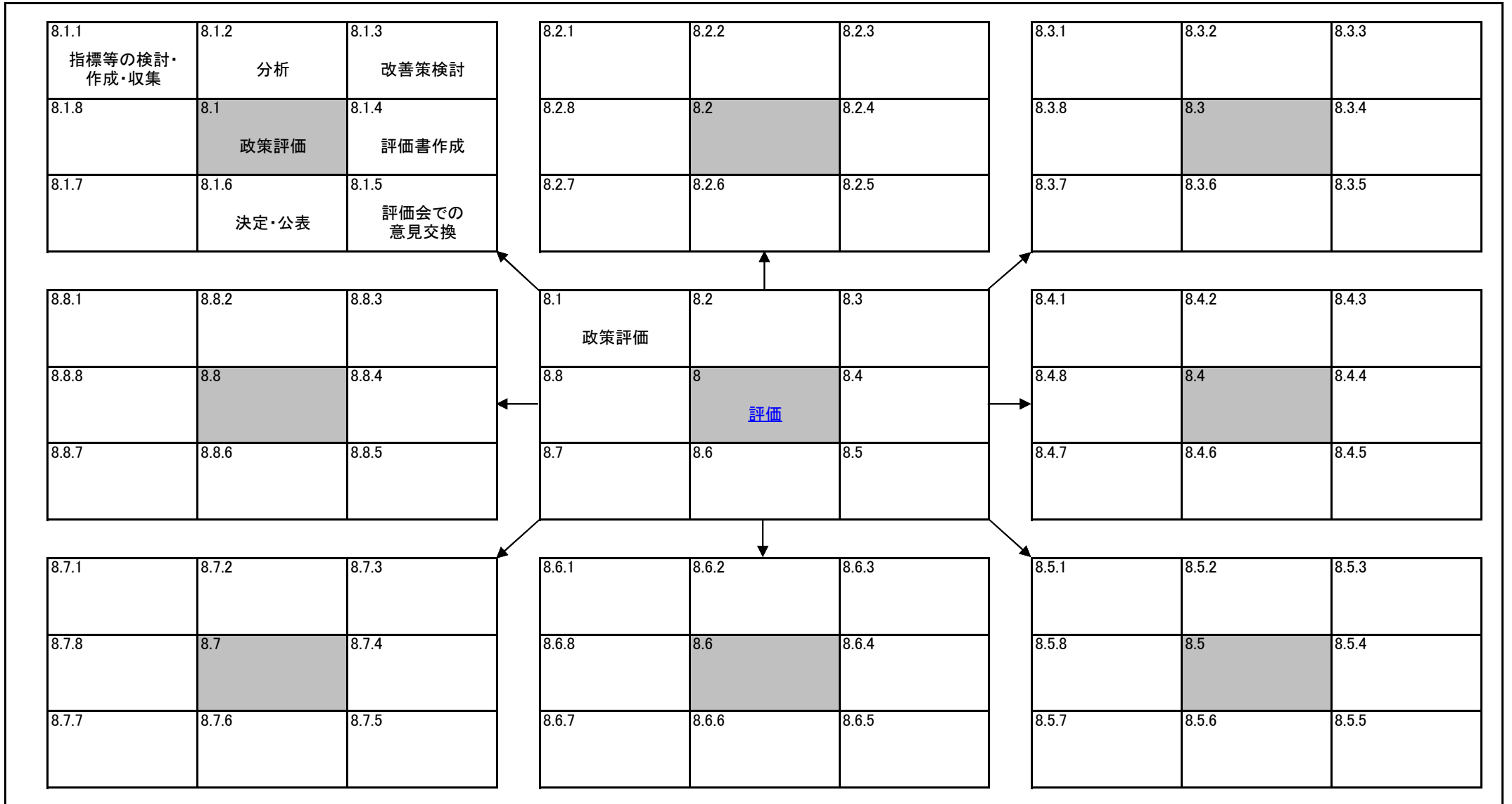

機能情報関連図(To-Be)		統計業務		業務名			資料番号	業務サイクル	版数	日付	作成者	1
		統計			0	随時	初版	2005/9/30				1
Lv1		Lv2	-	Lv3	-	Lv4	-	Lv5				

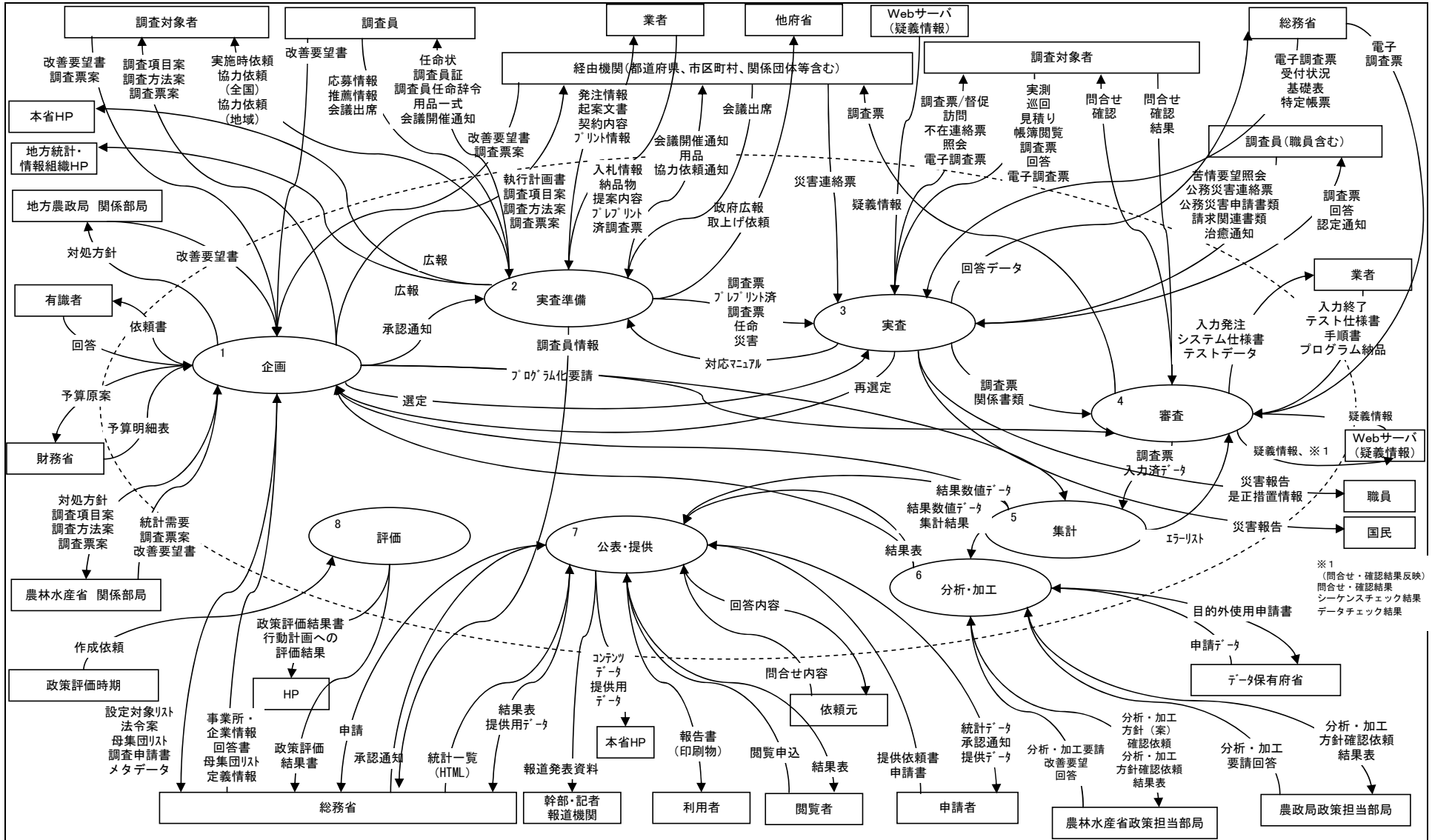

※1 (問合せ・確認結果反映) 問合せ・確認結果 シーケンスチェック結果 データチェック結果

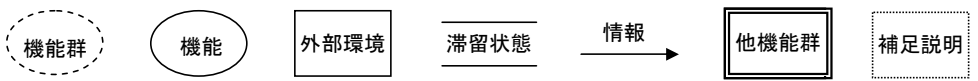

機能情報関連図(To-Be)		統計業務			業務名		資料番号	業務サイクル	版数	日付	作成者	1
		統計					1	随時	初版	2005/9/30		1
Lv1	企画	Lv2	-	Lv3	-	Lv4	-	Lv5	-			

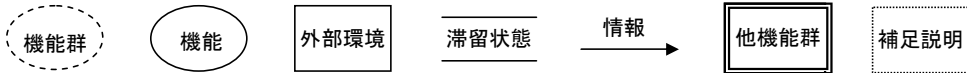
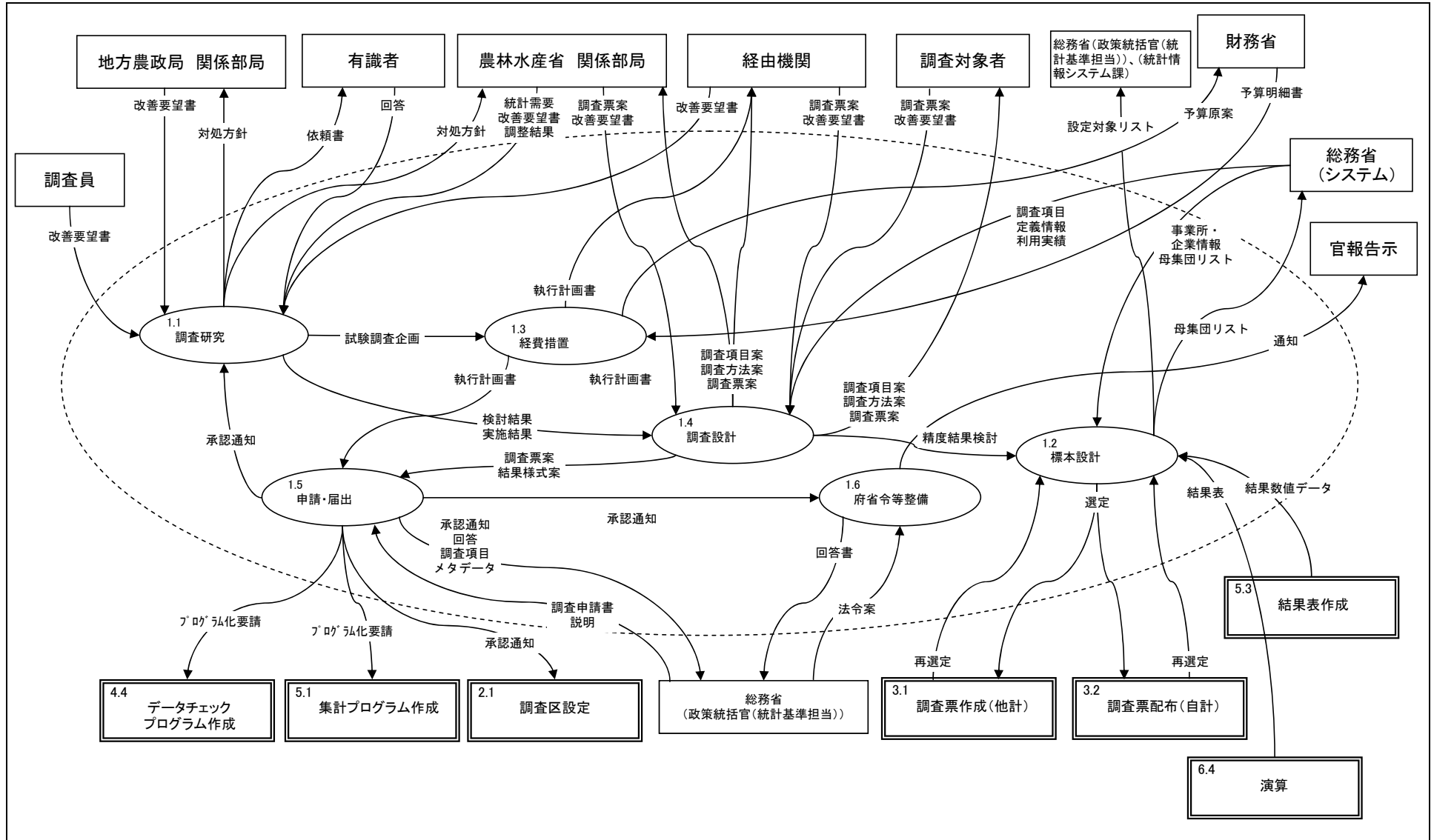

機能情報関連図(To-Be)		統計業務		業務名		資料番号	業務サイクル	版数	日付	作成者	1
				統計		1.1	随時	初版	2005/9/30		1
Lv1	企画	Lv2	調査研究	Lv3	-	Lv4	-	Lv5	-		

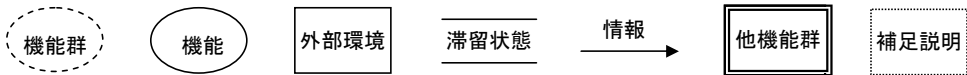
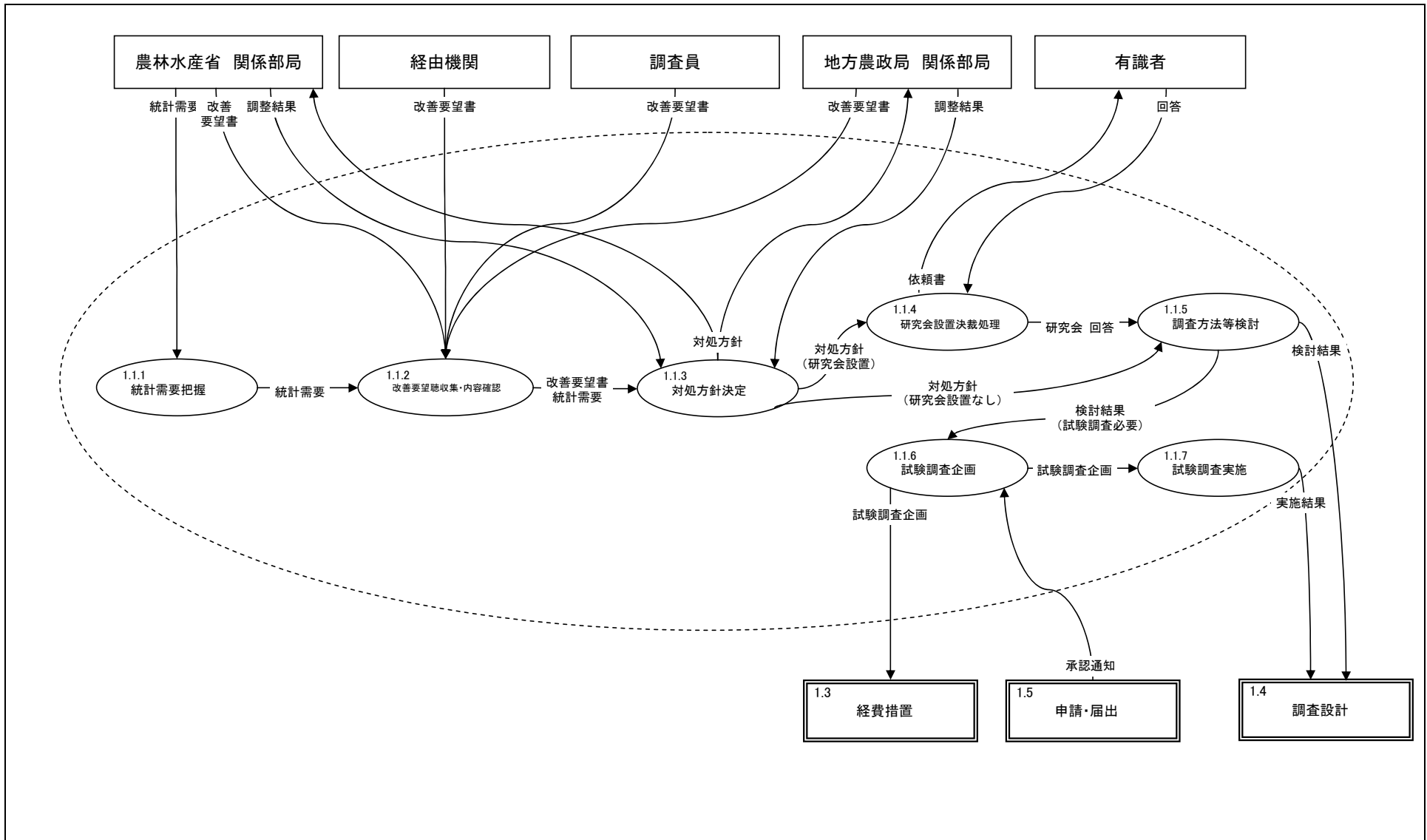

機能情報関連図(To-Be)		統計業務		業務名		資料番号	業務サイクル	版数	日付	作成者	1
				統計		1.2	随時	初版	2005/9/30		1
Lv1	企画	Lv2	標本設計	Lv3	—	Lv4	—	Lv5	—		

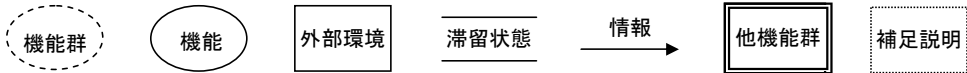
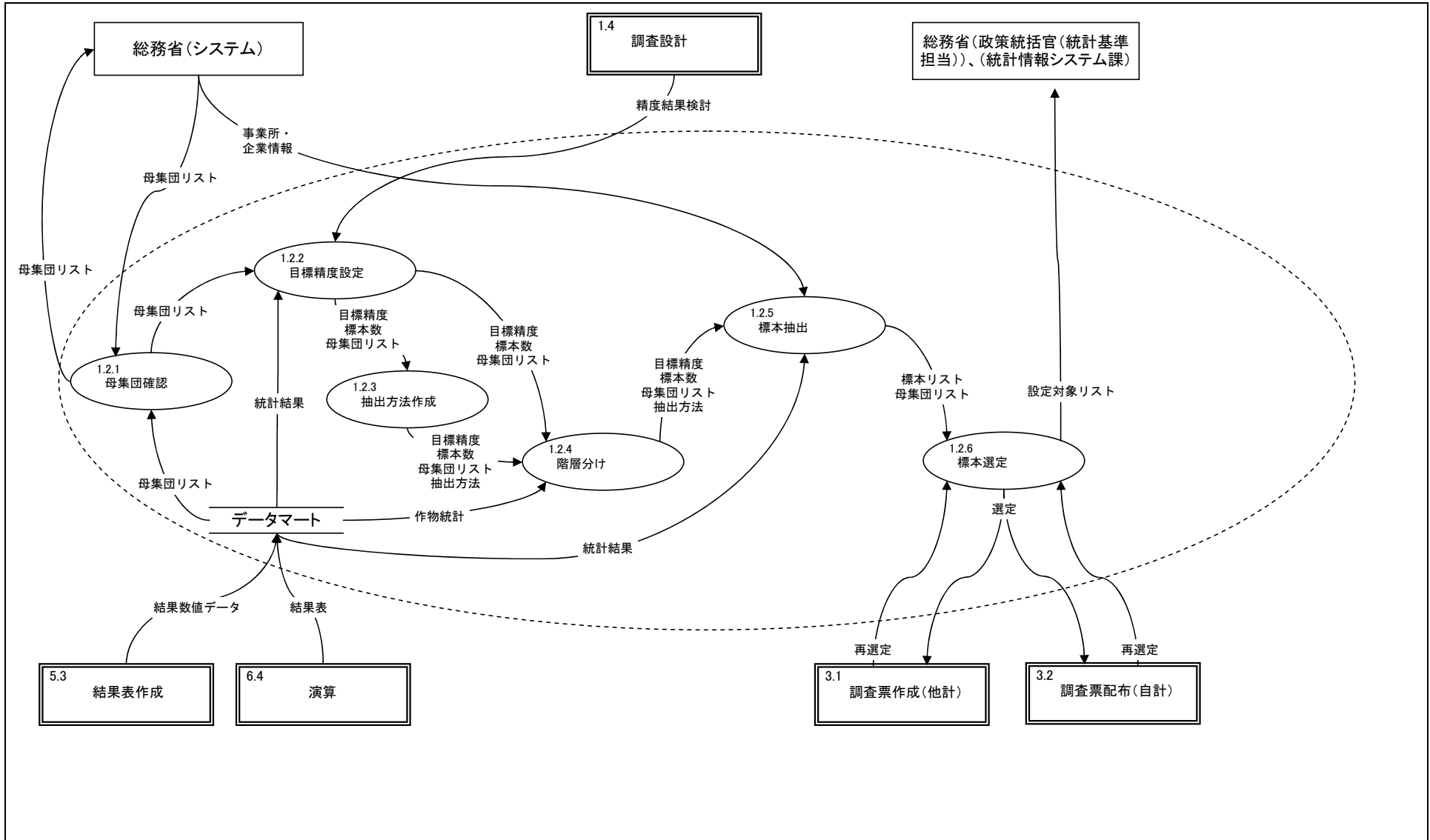

機能情報関連図(To-Be)		統計業務		業務名		資料番号	業務サイクル	版数	日付	作成者	1
				統計		1.3	随時	初版	2005/9/30		
Lv1	企画	Lv2	経費措置	Lv3	—	Lv4	—	Lv5	—		

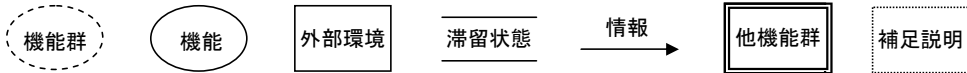
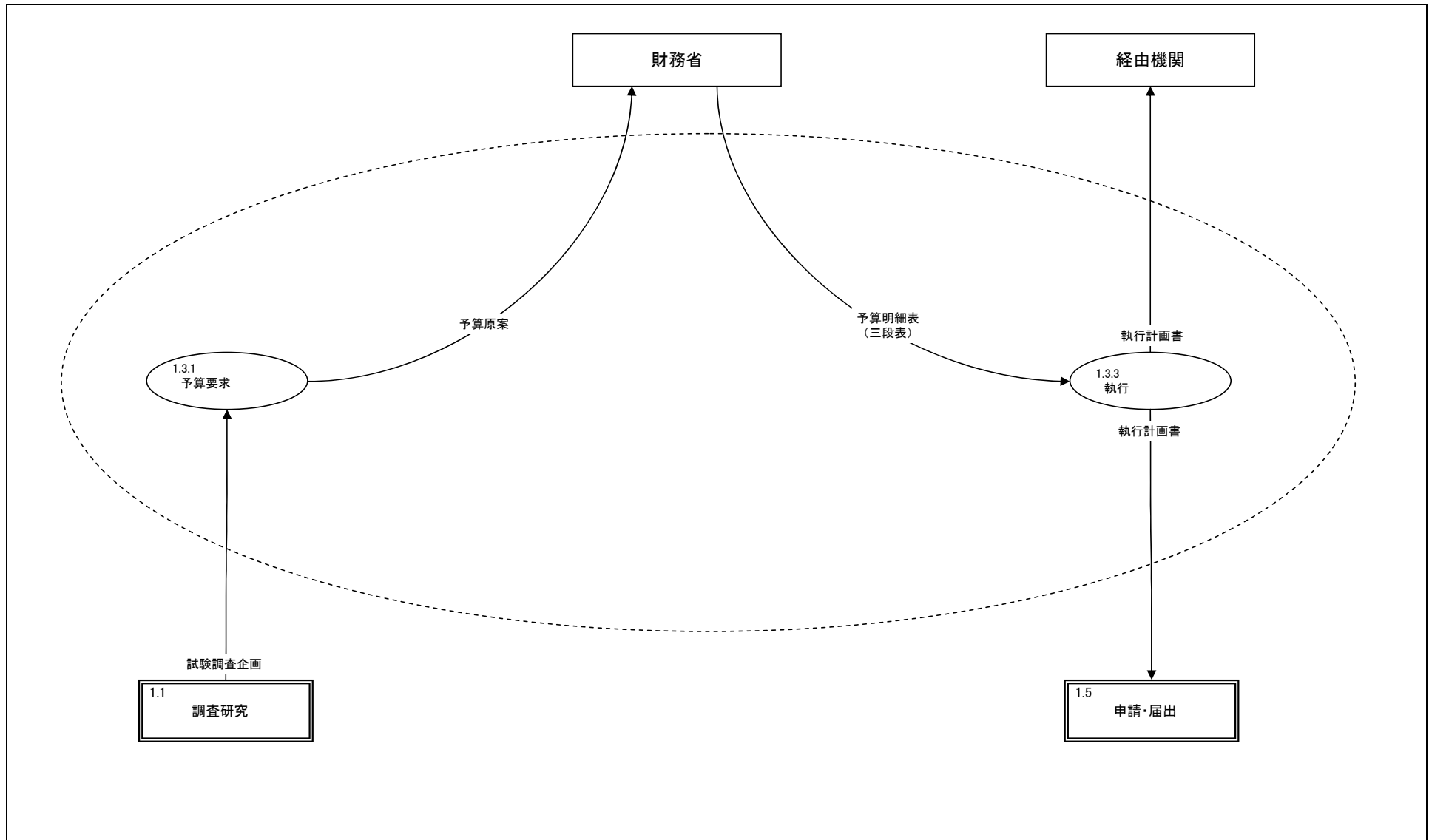

機能情報関連図(To-Be)		統計業務		業務名			資料番号	業務サイクル	版数	日付	作成者	1
				統計			1.4	随時	初版	2005/9/30		1
Lv1	企画	Lv2	調査設計	Lv3	—	Lv4	—	Lv5	—			

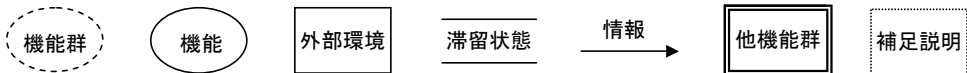
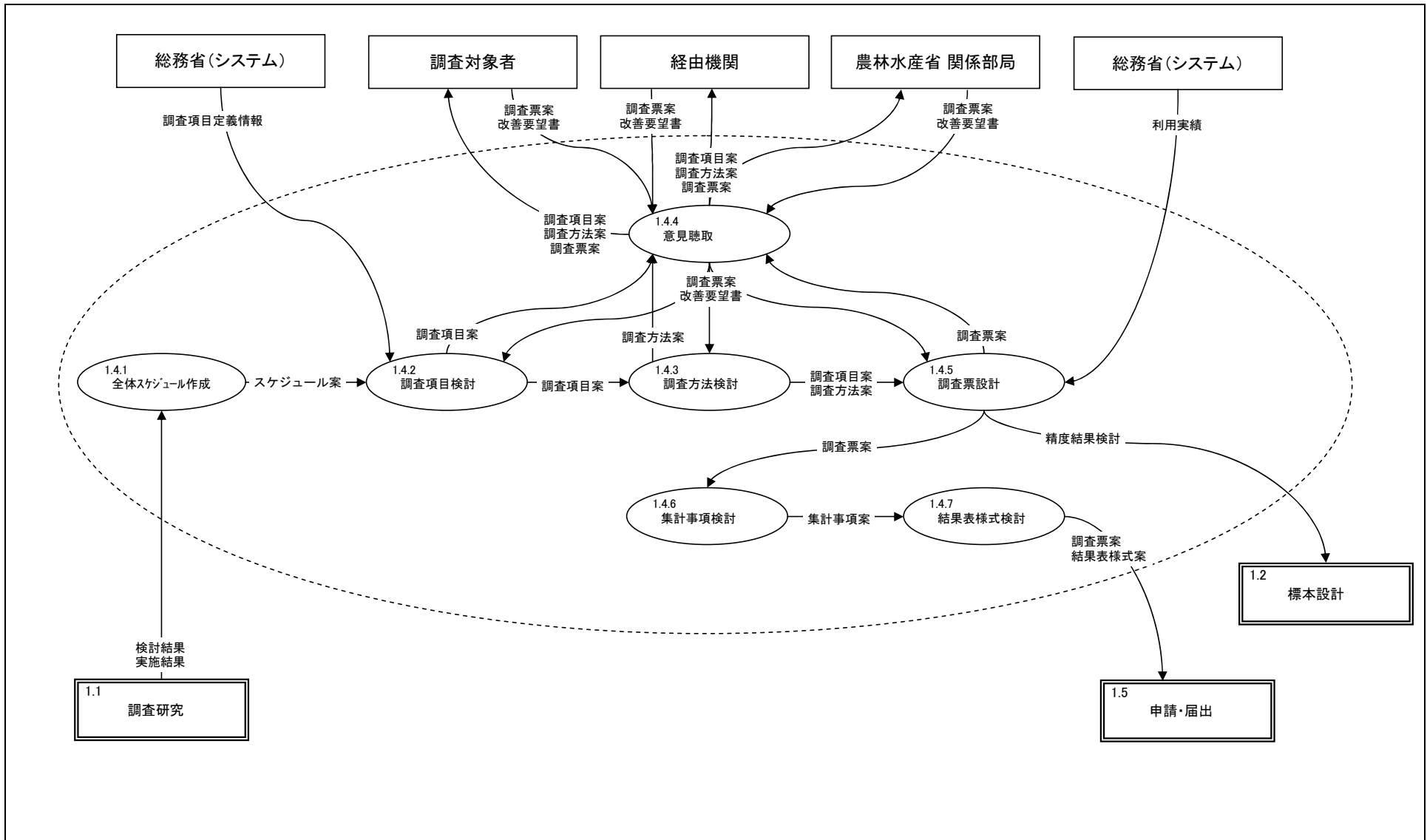

機能情報関連図(To-Be)		統計業務		業務名		資料番号	業務サイクル	版数	日付	作成者	1
				統計		1.5	随時	初版	2005/9/30		1
Lv1	企画	Lv2	申請・届出	Lv3	—	Lv4	—	Lv5	—		

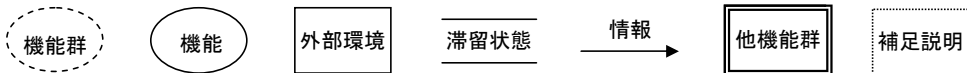
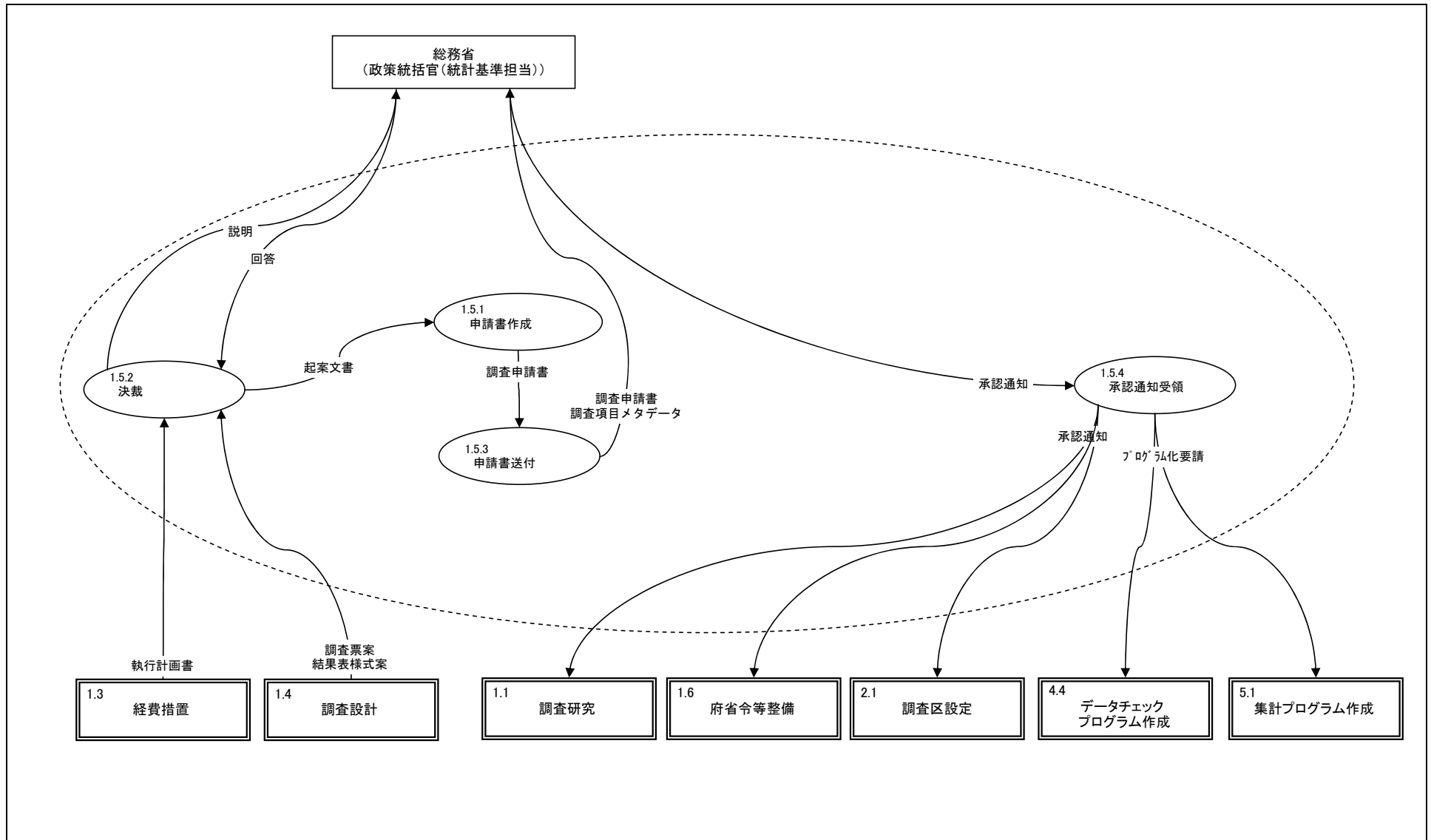

機能情報関連図(To-Be)		統計業務		業務名		資料番号	業務サイクル	版数	日付	作成者	1
				統計		1.6	随時	初版	2005/9/30		
Lv1	企画	Lv2	府省令等整備	Lv3	—	Lv4	—	Lv5	—		

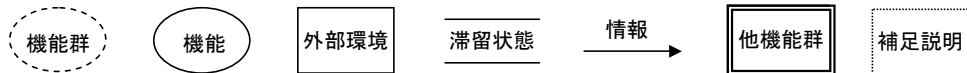
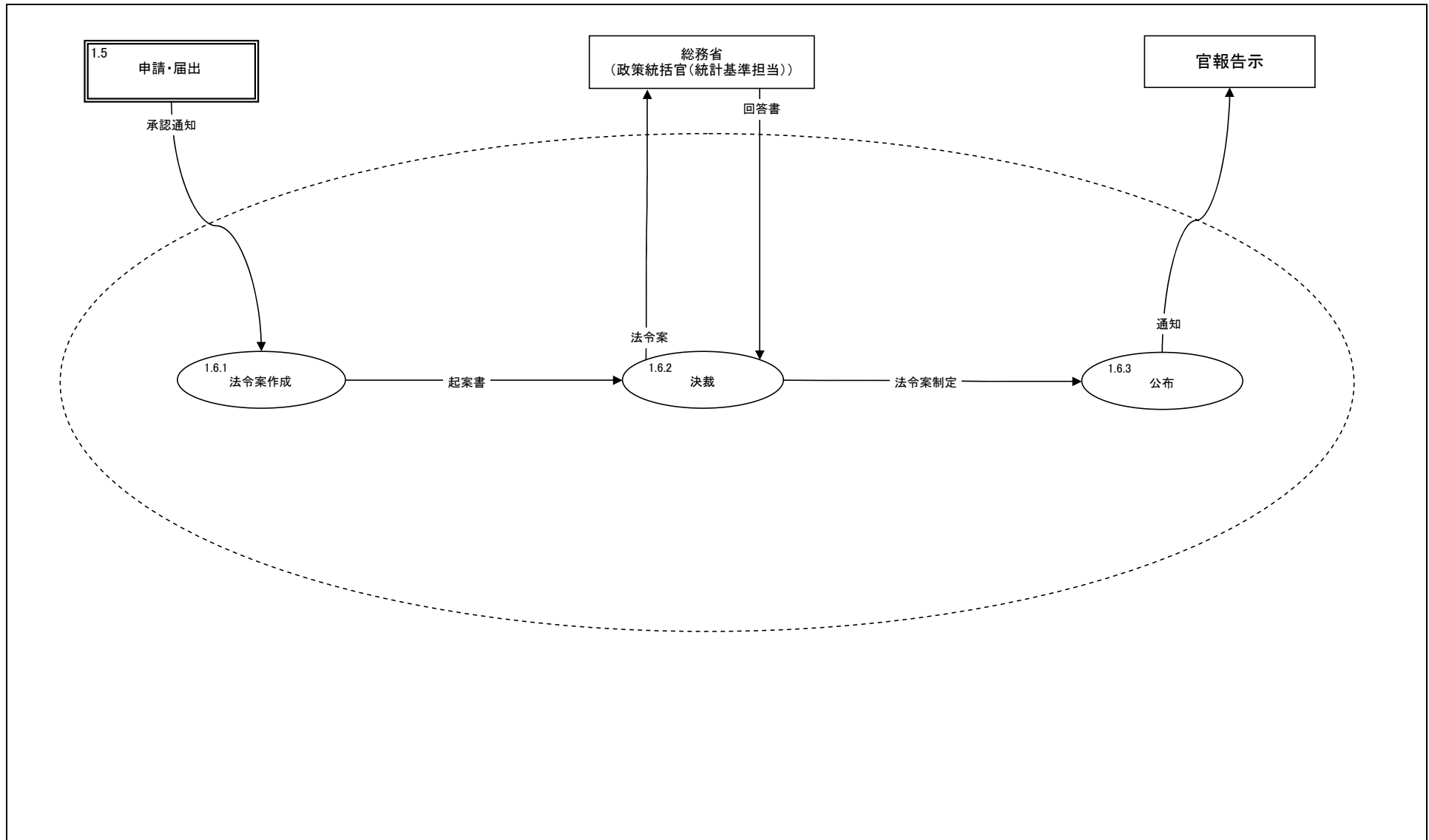

機能情報関連図(To-Be)	統計業務	業務名		資料番号	業務サイクル	版数	日付	作成者	1
		統計		2	随時	初版	2005/9/30		1
Lv1	実査準備	Lv2	-	Lv3	-	Lv4	-	Lv5	-

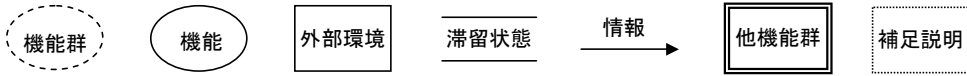
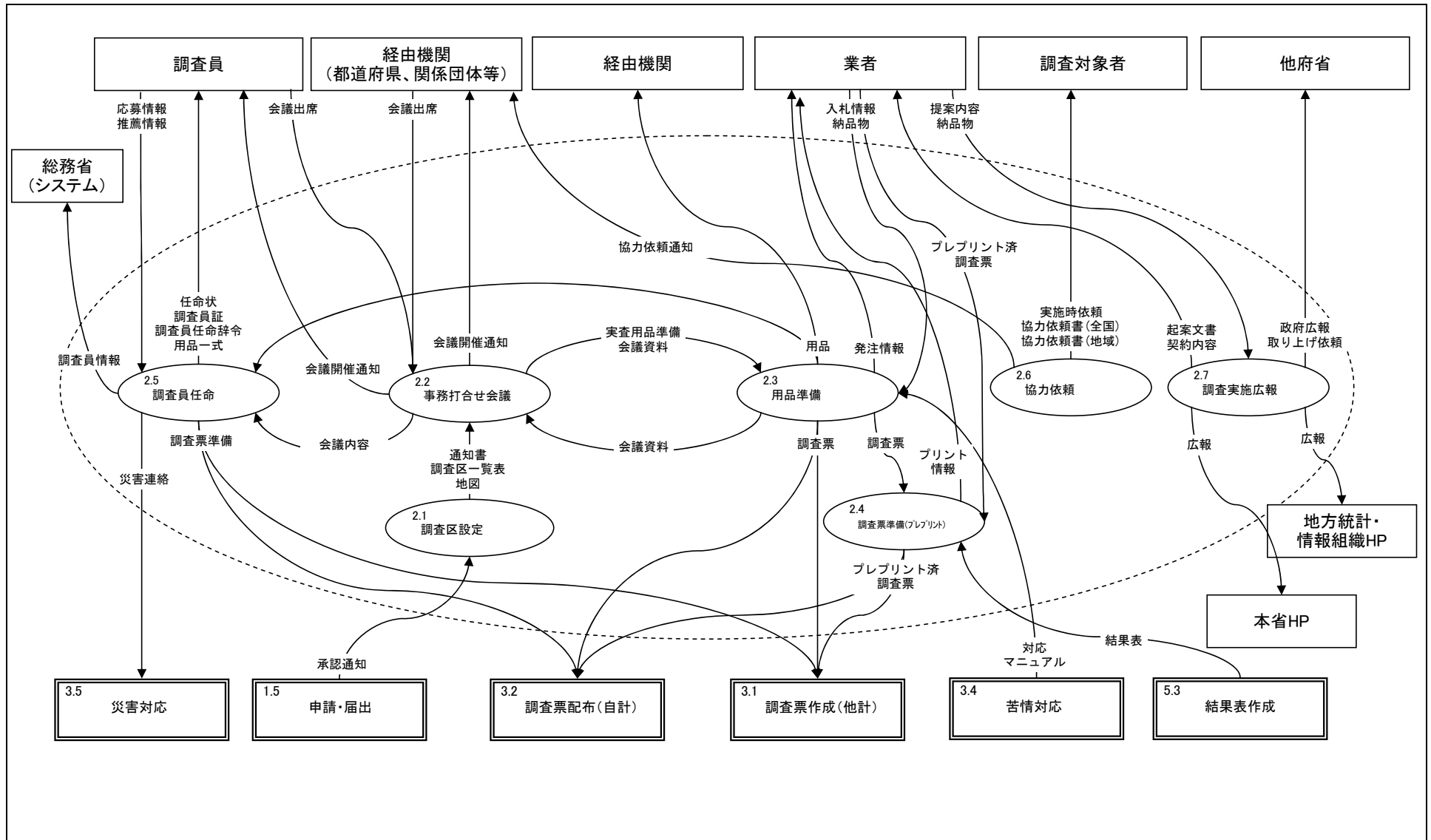

機能情報関連図(To-Be)	統計業務		業務名			資料番号	業務サイクル	版数	日付	作成者	1
			統計			2.1	随時	初版	2005/9/30		
	Lv1	実査準備	Lv2	調査区設定	Lv3	—	Lv4	—	Lv5	—	

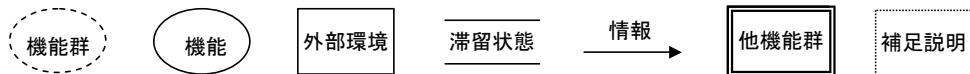
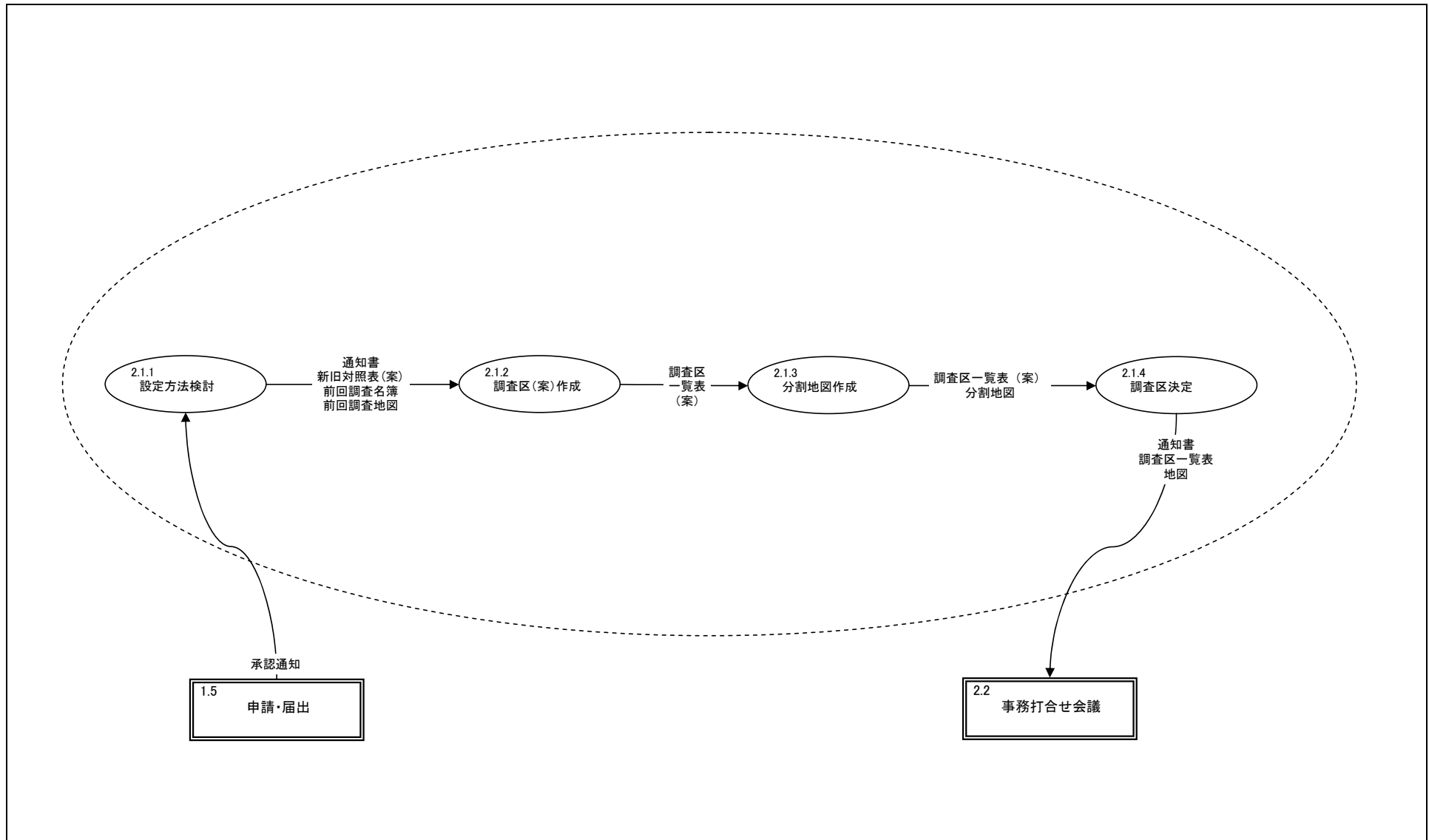

機能情報関連図(To-Be)	統計業務		業務名			資料番号	業務サイクル	版数	日付	作成者	1
			統計			2.2	随時	初版	2005/9/30		
Lv1	実査準備	Lv2	事務打合せ会議	Lv3	—	Lv4	—	Lv5	—		

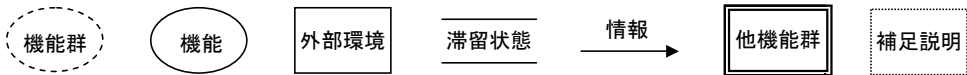
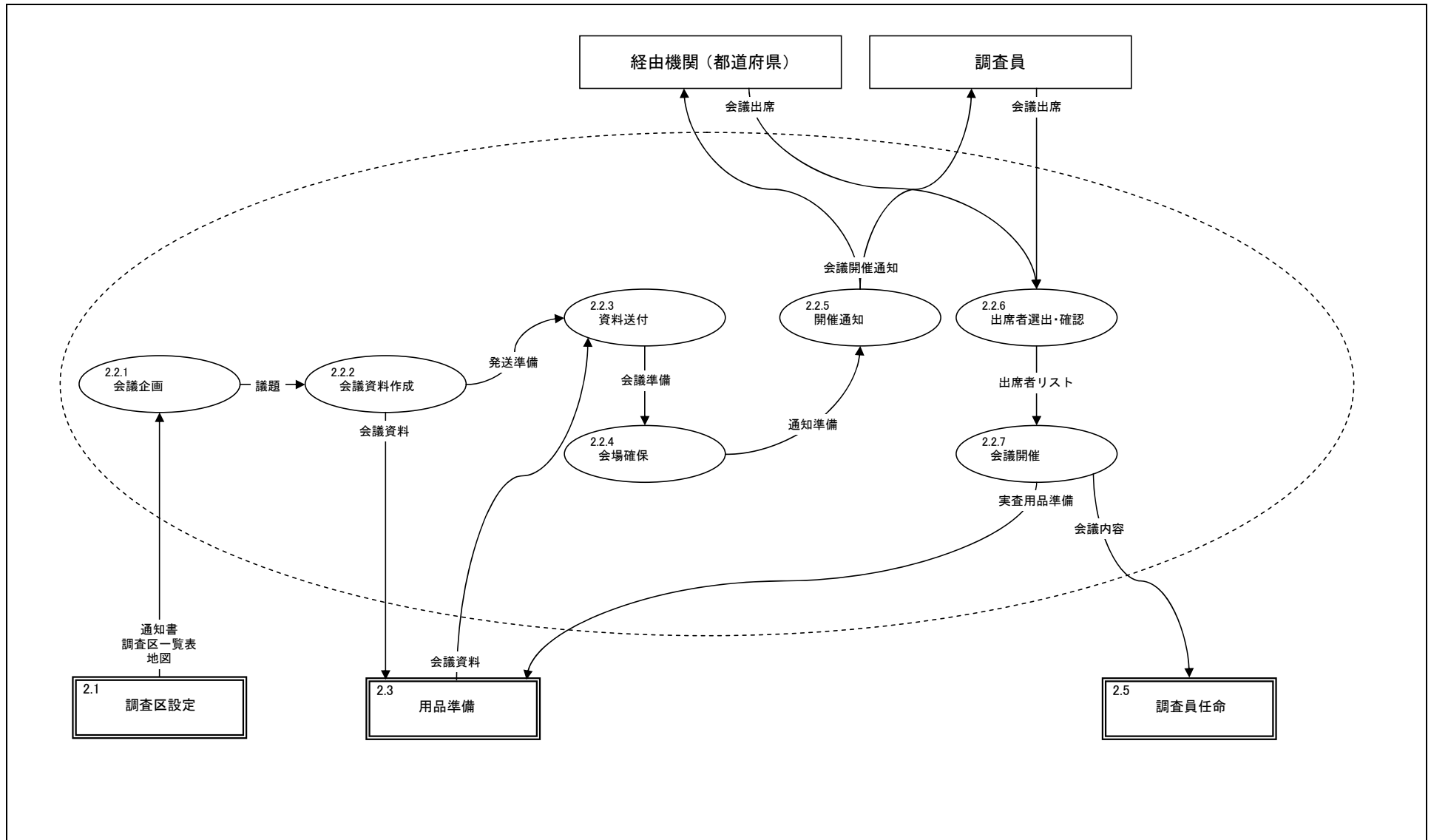

機能情報関連図(To-Be)	統計業務		業務名			資料番号	業務サイクル	版数	日付	作成者	1
			統計			2.3	随時	初版	2005/9/30		
Lv1	実査準備	Lv2	用品準備	Lv3	—	Lv4	—	Lv5	—		

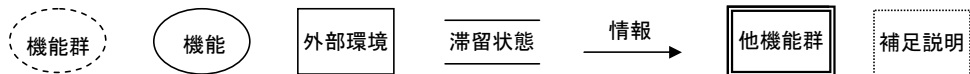
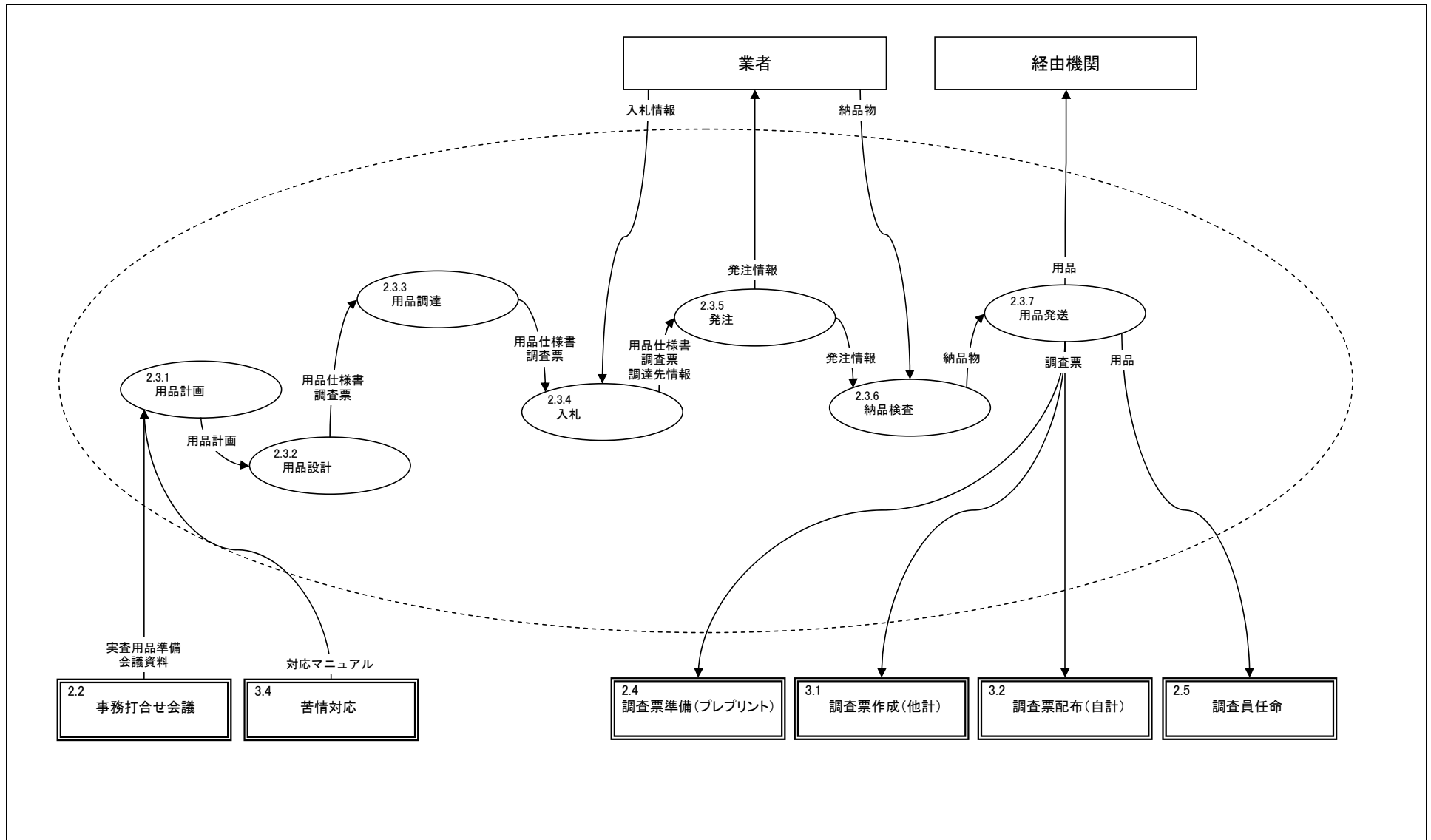

機能情報関連図(To-Be)	統計業務		業務名			資料番号	業務サイクル	版数	日付	作成者	1
			統計			2.4	随時	初版	2005/9/30		
Lv1	実査準備	Lv2	調査票準備(プレプリント)	Lv3	—	Lv4	—	Lv5	—		

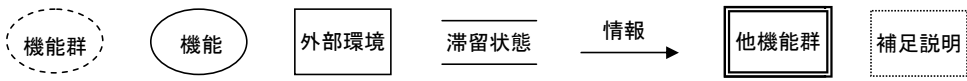
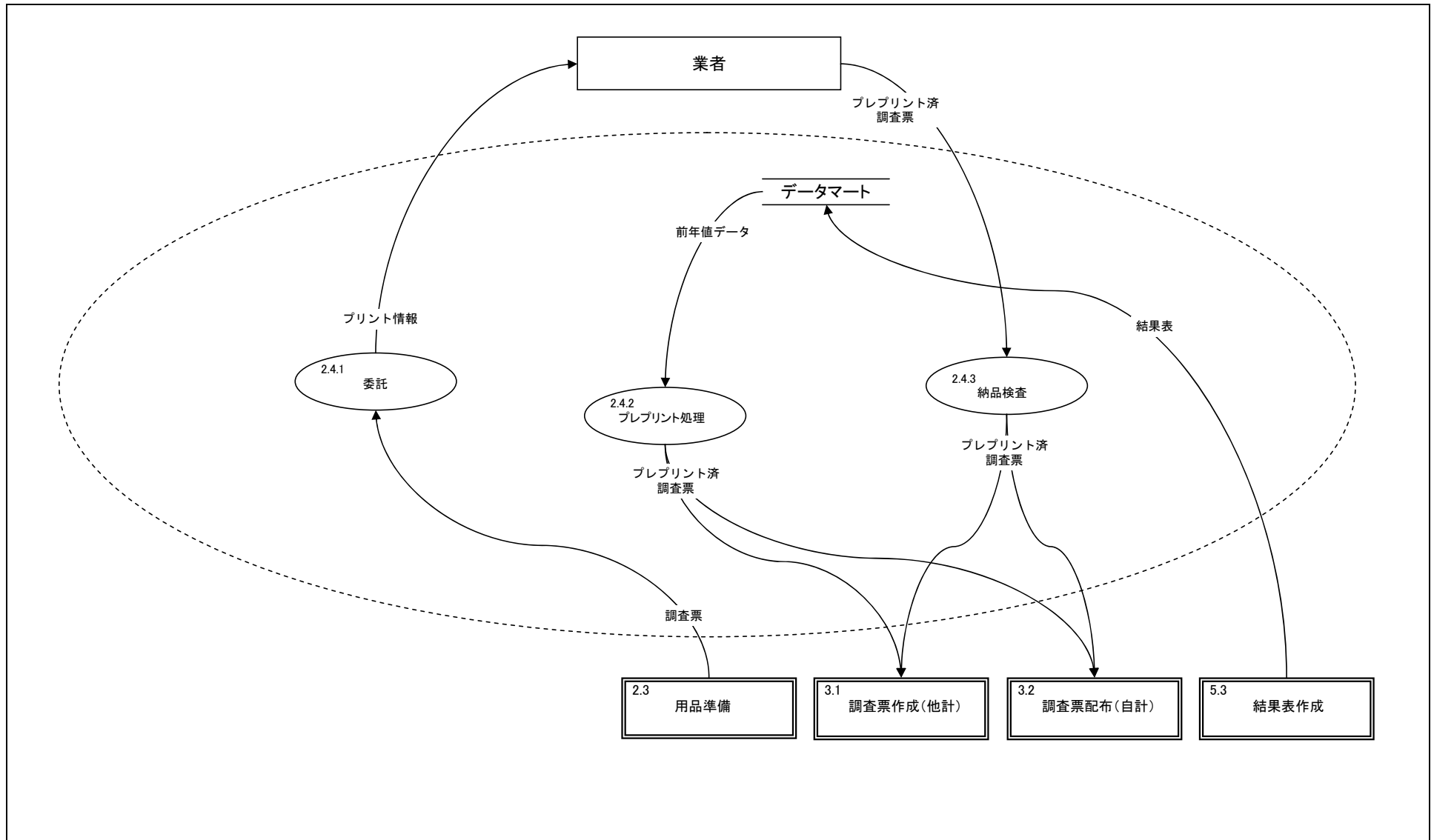

機能情報関連図(To-Be)		統計業務		業務名		資料番号	業務サイクル	版数	日付	作成者	1
				統計		2.5	随時	初版	2005/9/30		
Lv1	実査準備	Lv2	調査員任命	Lv3	-	Lv4	-	Lv5	-		

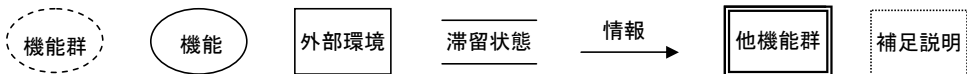
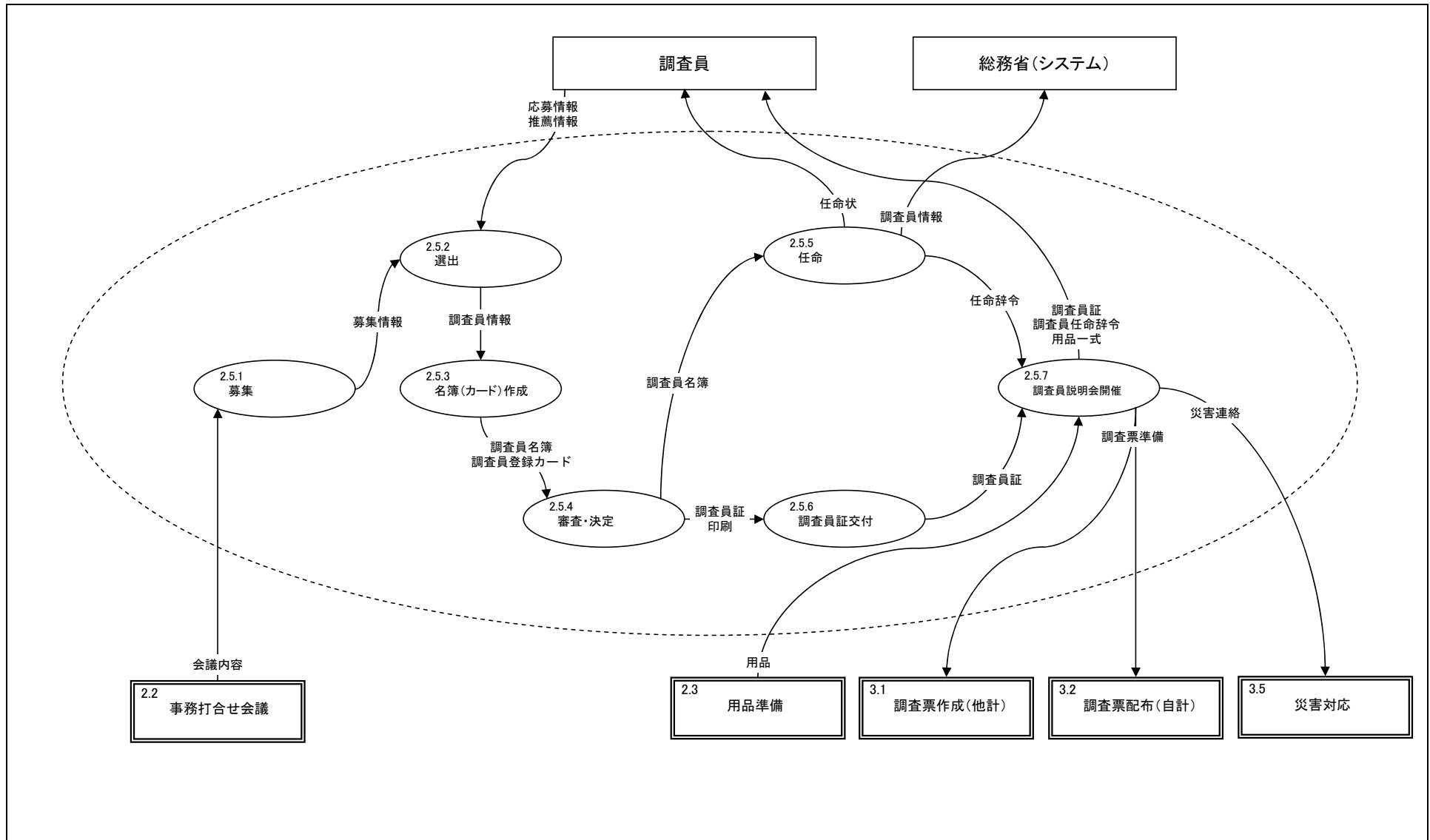

機能情報関連図(To-Be)		統計業務		業務名		資料番号	業務サイクル	版数	日付	作成者	1
				統計		2.6	随時	初版	2005/9/30		1
Lv1	実査準備	Lv2	協力依頼	Lv3	—	Lv4	—	Lv5	—		

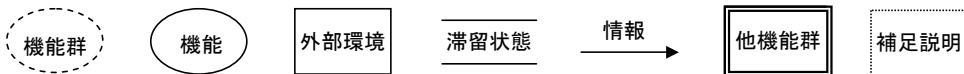
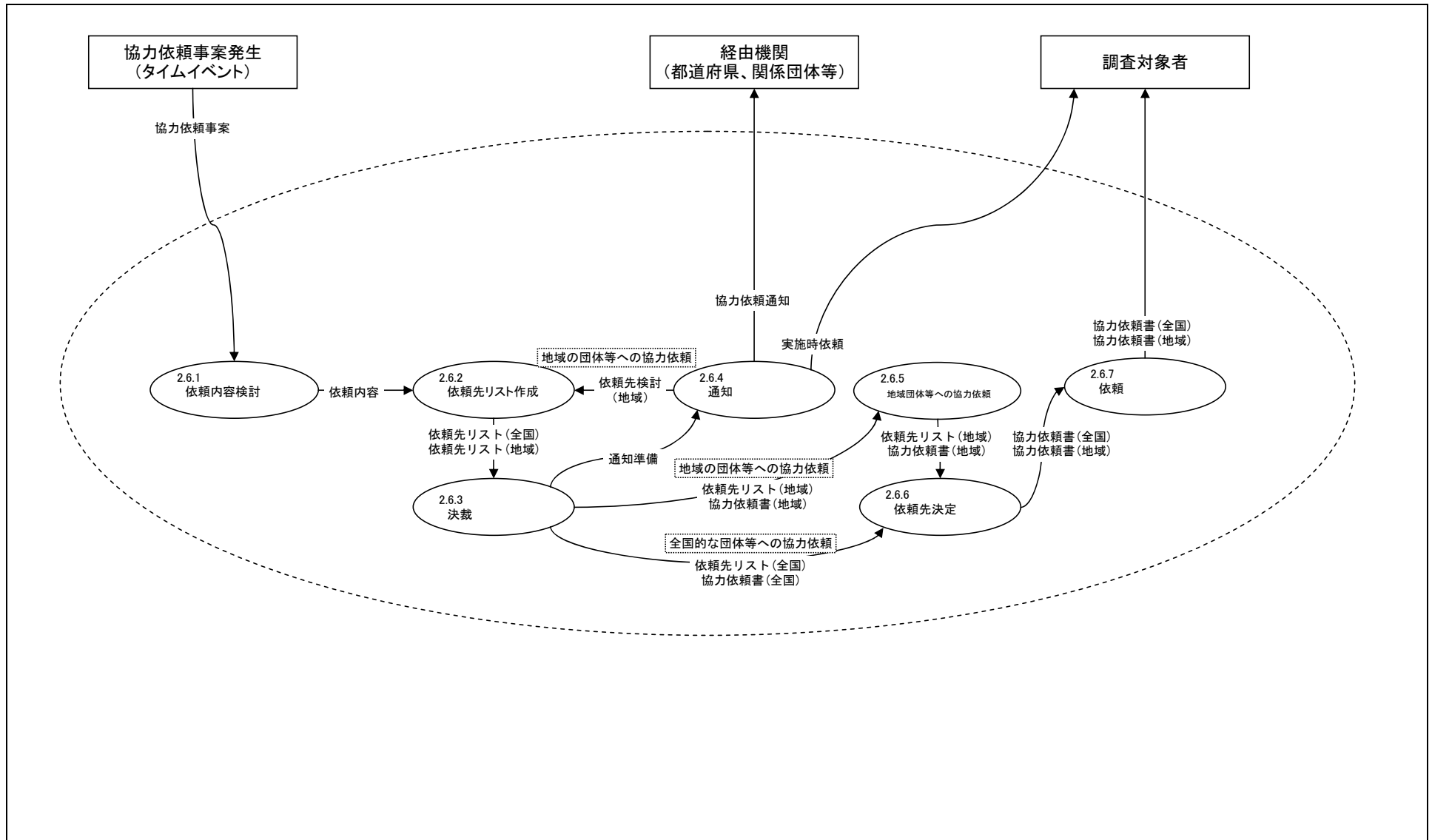

機能情報関連図(To-Be)		統計業務		業務名		資料番号	業務サイクル	版数	日付	作成者	1
				統計		2.7	随時	初版	2005/9/30		1
Lv1	実査準備	Lv2	調査実施広報	Lv3	—	Lv4	—	Lv5	—		

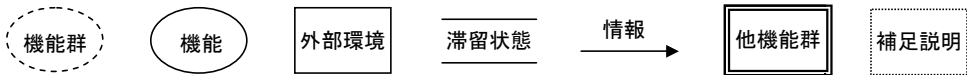
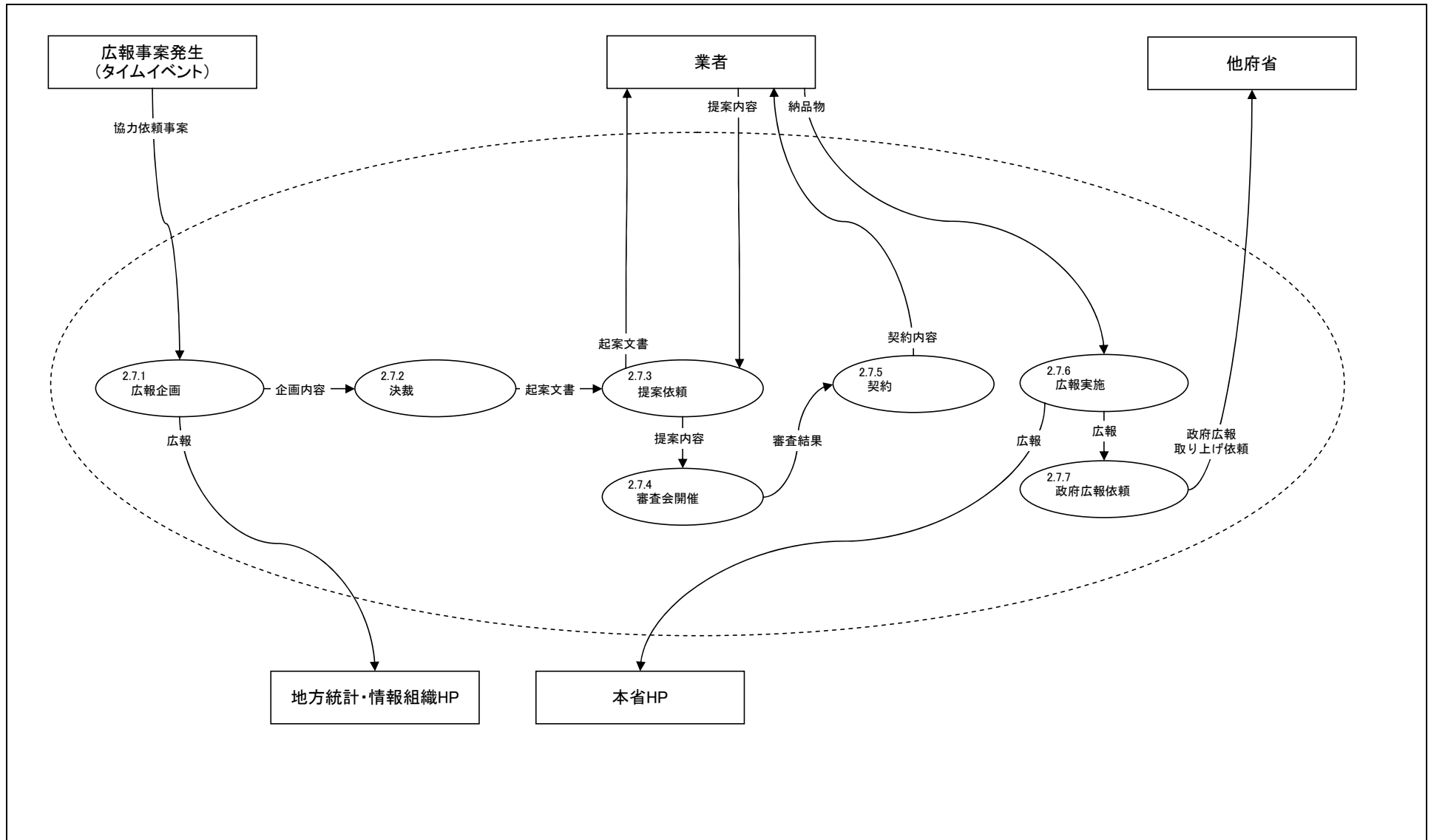

機能情報関連図(To-Be)	統計業務	業務名			資料番号	業務サイクル	版数	日付	作成者	1
		統計			3	随時	初版	2005/9/30		1
Lv1	実査	Lv2	-	Lv3	-	Lv4	-	Lv5	-	

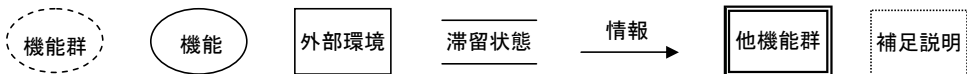
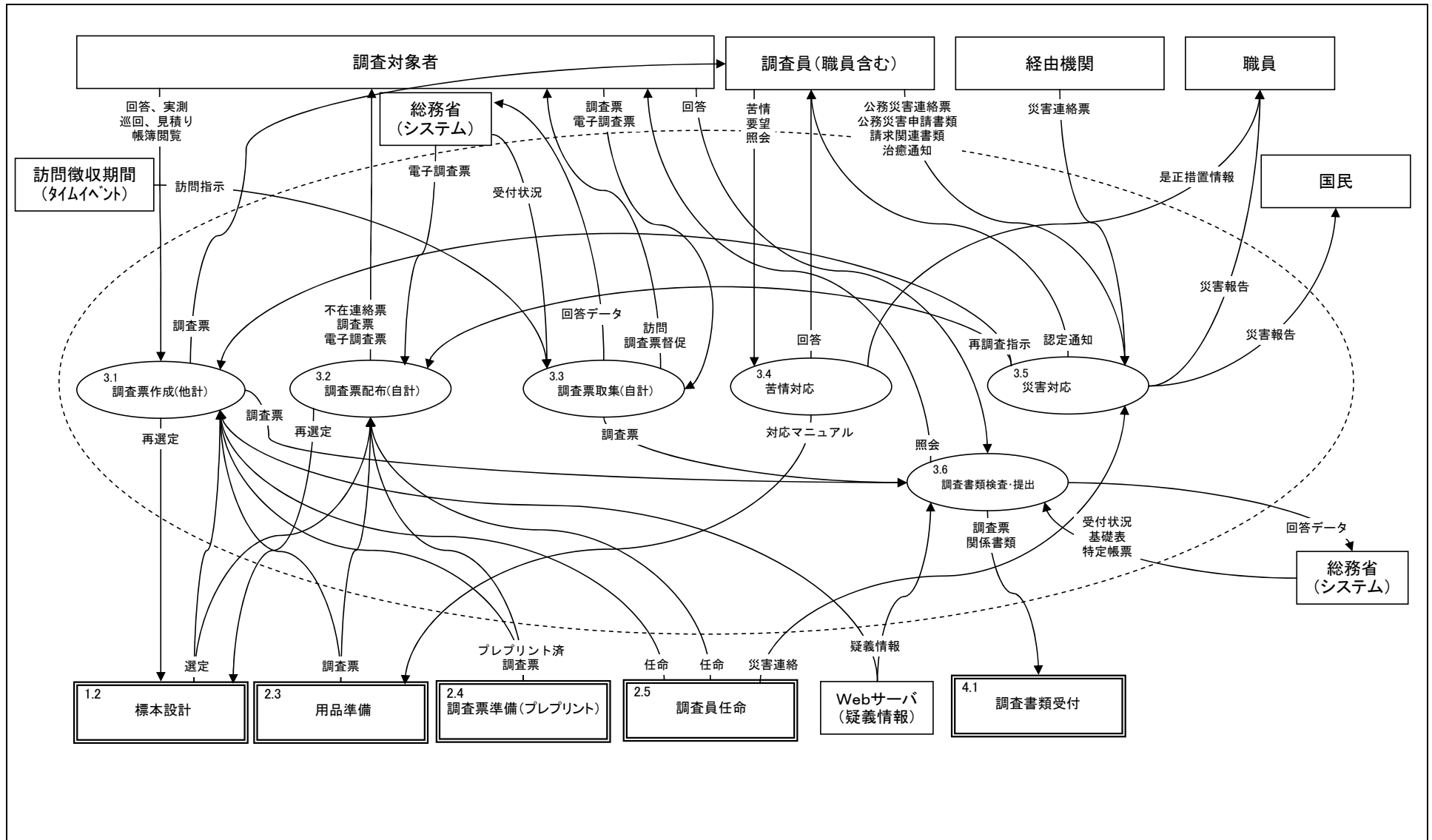

機能情報関連図(To-Be)		統計業務		業務名		資料番号	業務サイクル	版数	日付	作成者	1
				統計		3.1	随時	初版	2005/9/30		
Lv1	準備	Lv2	調査票作成(他計)	Lv3	-	Lv4	-	Lv5	-		

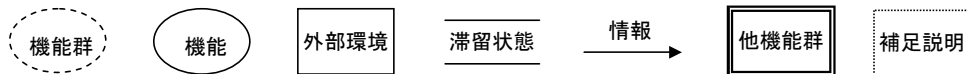
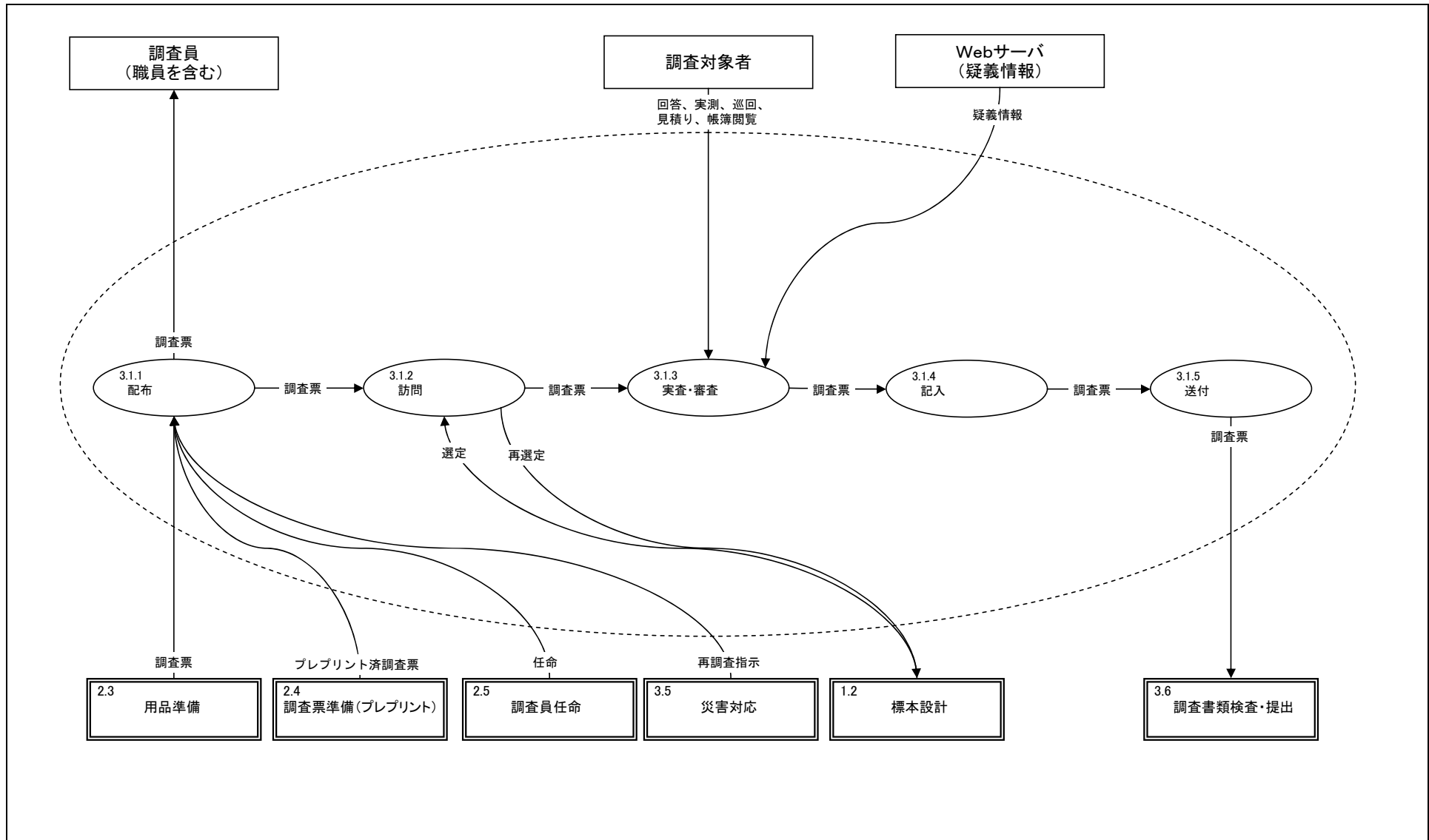

機能情報関連図(To-Be)	統計業務	業務名			資料番号	業務サイクル	版数	日付	作成者	1
		統計			3.2	随時	初版	2005/9/30		1
Lv1	実査	Lv2	調査票配布(自計)	Lv3	—	Lv4	—	Lv5	—	

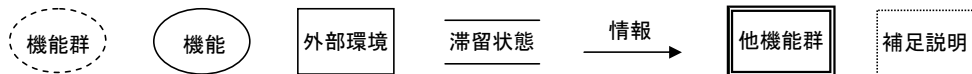
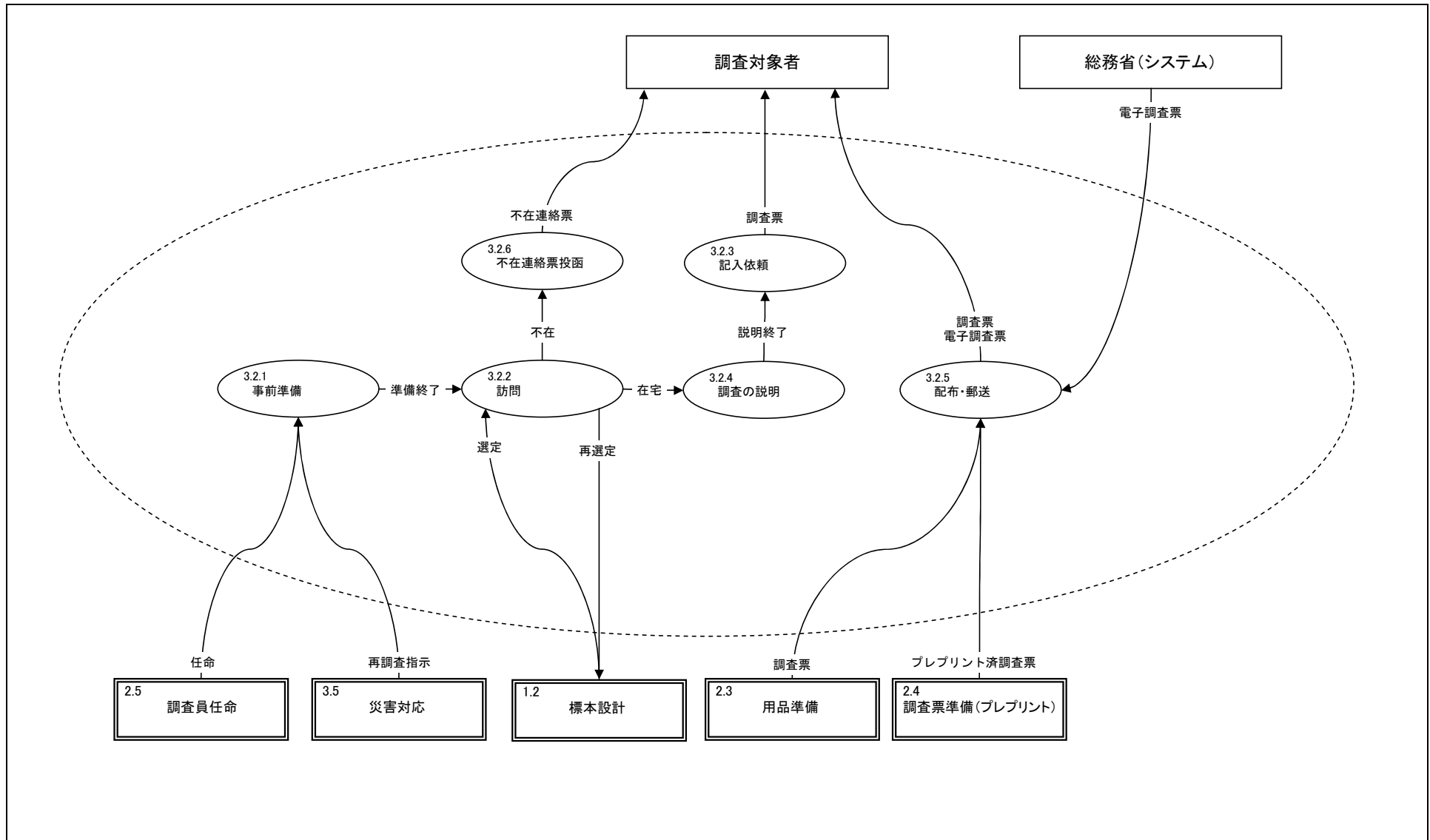

機能情報関連図(To-Be)	統計業務	業務名			資料番号	業務サイクル	版数	日付	作成者	1
		統計			3.3	随時	初版	2005/9/30		1
Lv1	実査	Lv2	調査票取集(自計)	Lv3	-	Lv4	-	Lv5	-	

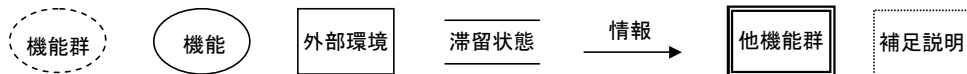
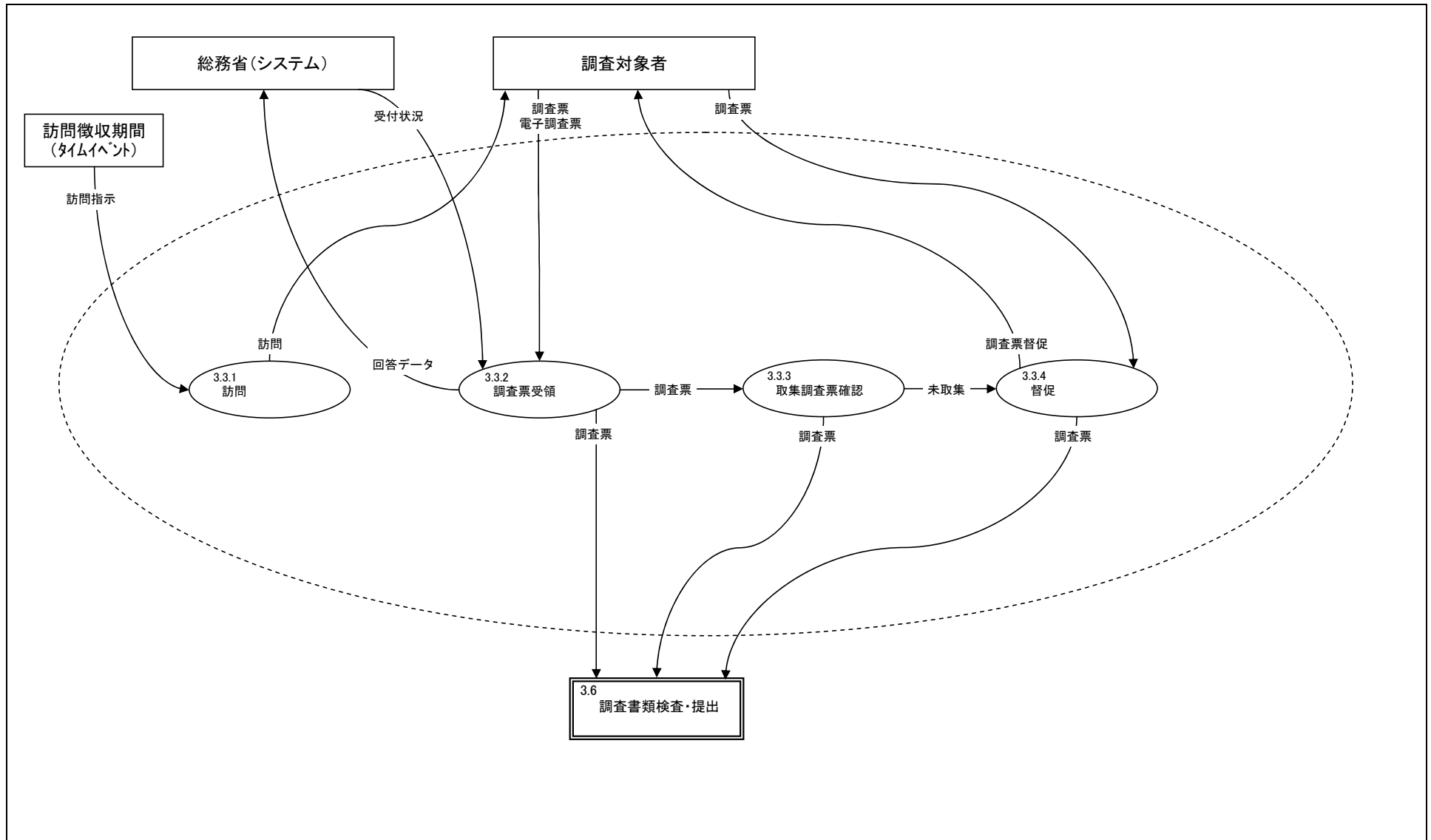

機能情報関連図(To-Be)		統計業務		業務名			資料番号	業務サイクル	版数	日付	作成者	1
				統計			3.4	随時	初版	2005/9/30		
Lv1	実査	Lv2	苦情対応	Lv3	—	Lv4	—	Lv5				—

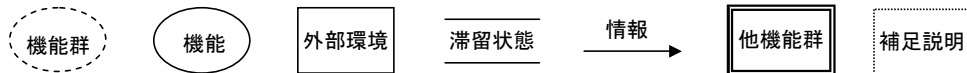
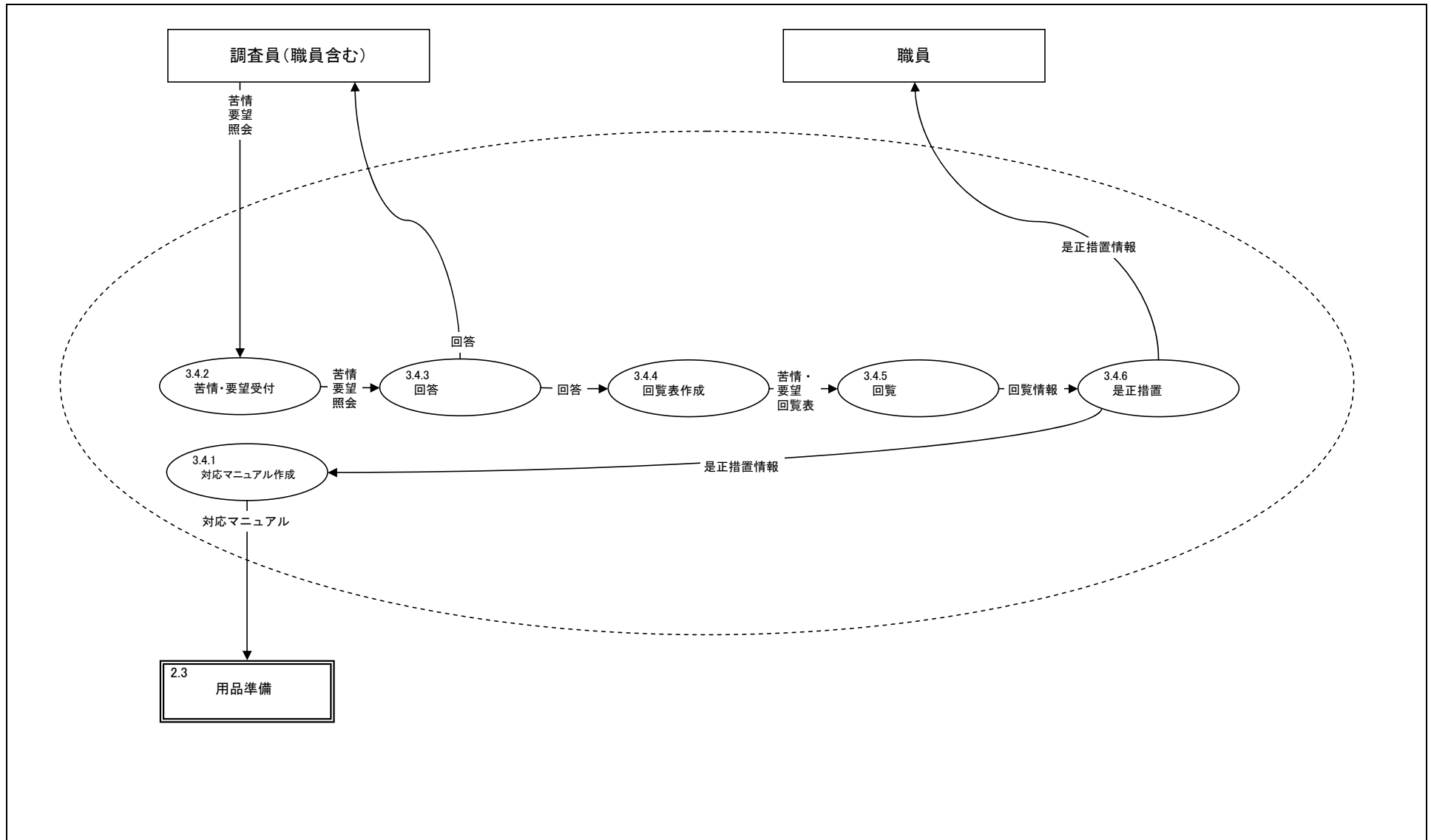

機能情報関連図(To-Be)		統計業務		業務名			資料番号	業務サイクル	版数	日付	作成者	1
				統計			3.5	随時	初版	2005/9/30		
Lv1	実査	Lv2	災害対応	Lv3	-	Lv4	-	Lv5				-

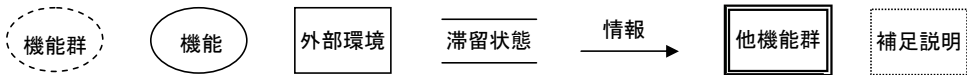
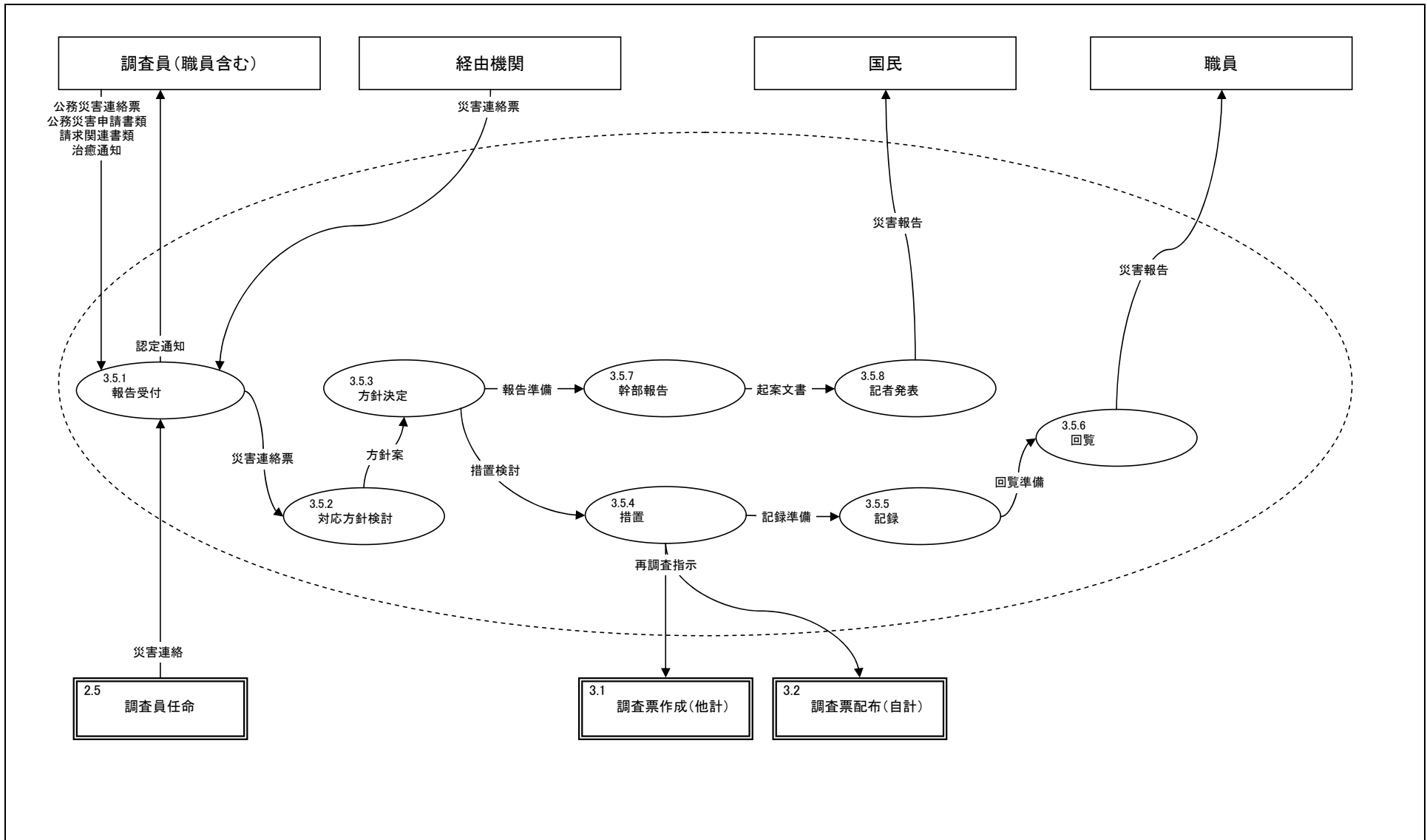

機能情報関連図(To-Be)	統計業務		業務名			資料番号	業務サイクル	版数	日付	作成者	1
			統計			3.6	随時	初版	2005/9/30		
Lv1	実査	Lv2	調査書類検査・提出	Lv3	—	Lv4	—	Lv5	—		

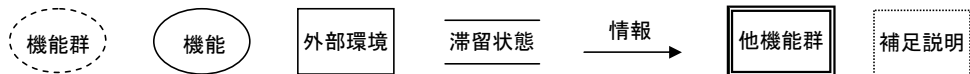
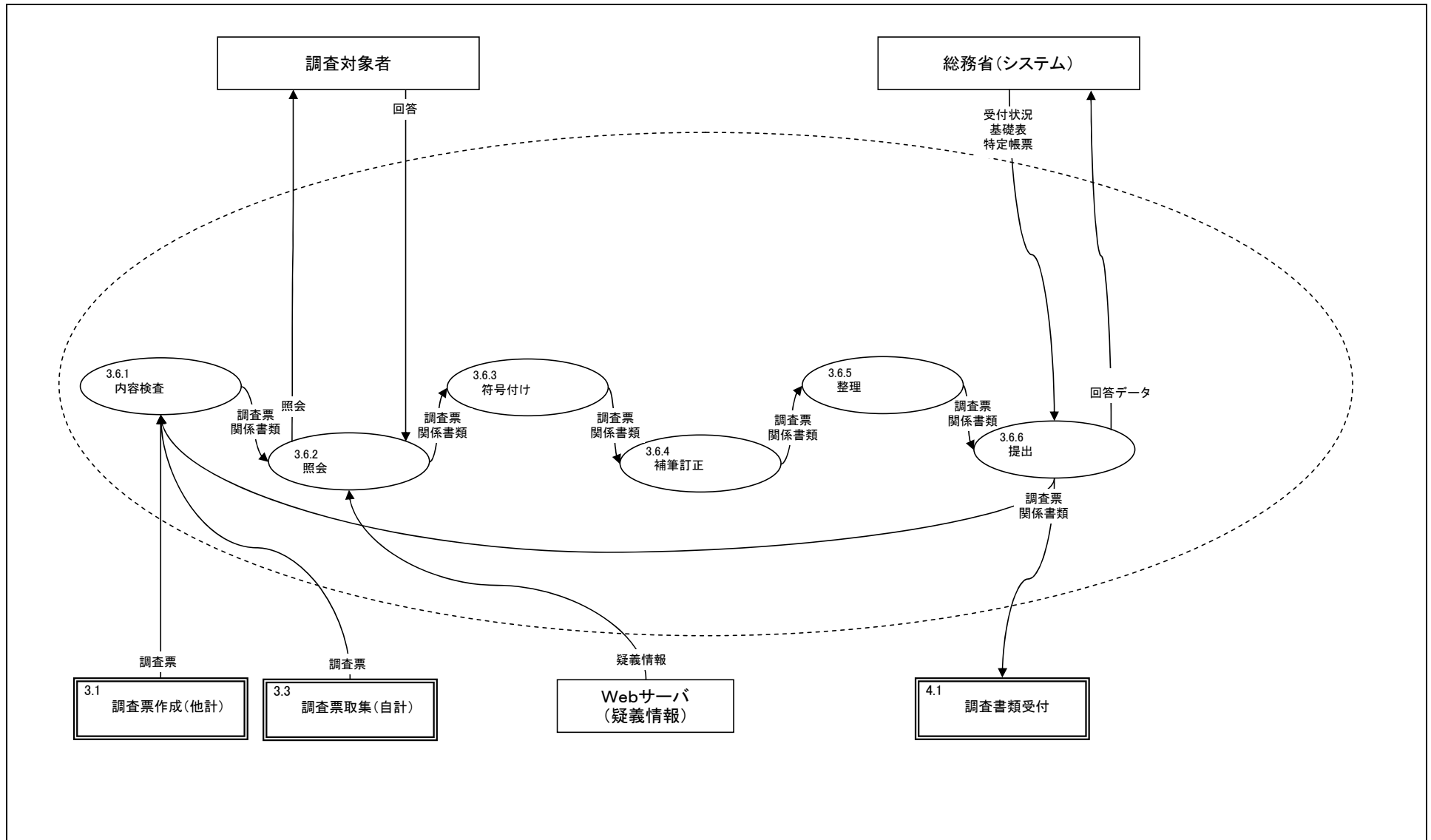

機能情報関連図(To-Be)	統計業務		業務名			資料番号	業務サイクル	版数	日付	作成者	1
			統計			4	随時	初版	2005/9/30		
	Lv1	審査	Lv2	-	Lv3	-	Lv4	-	Lv5	-	1

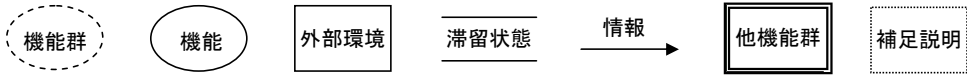
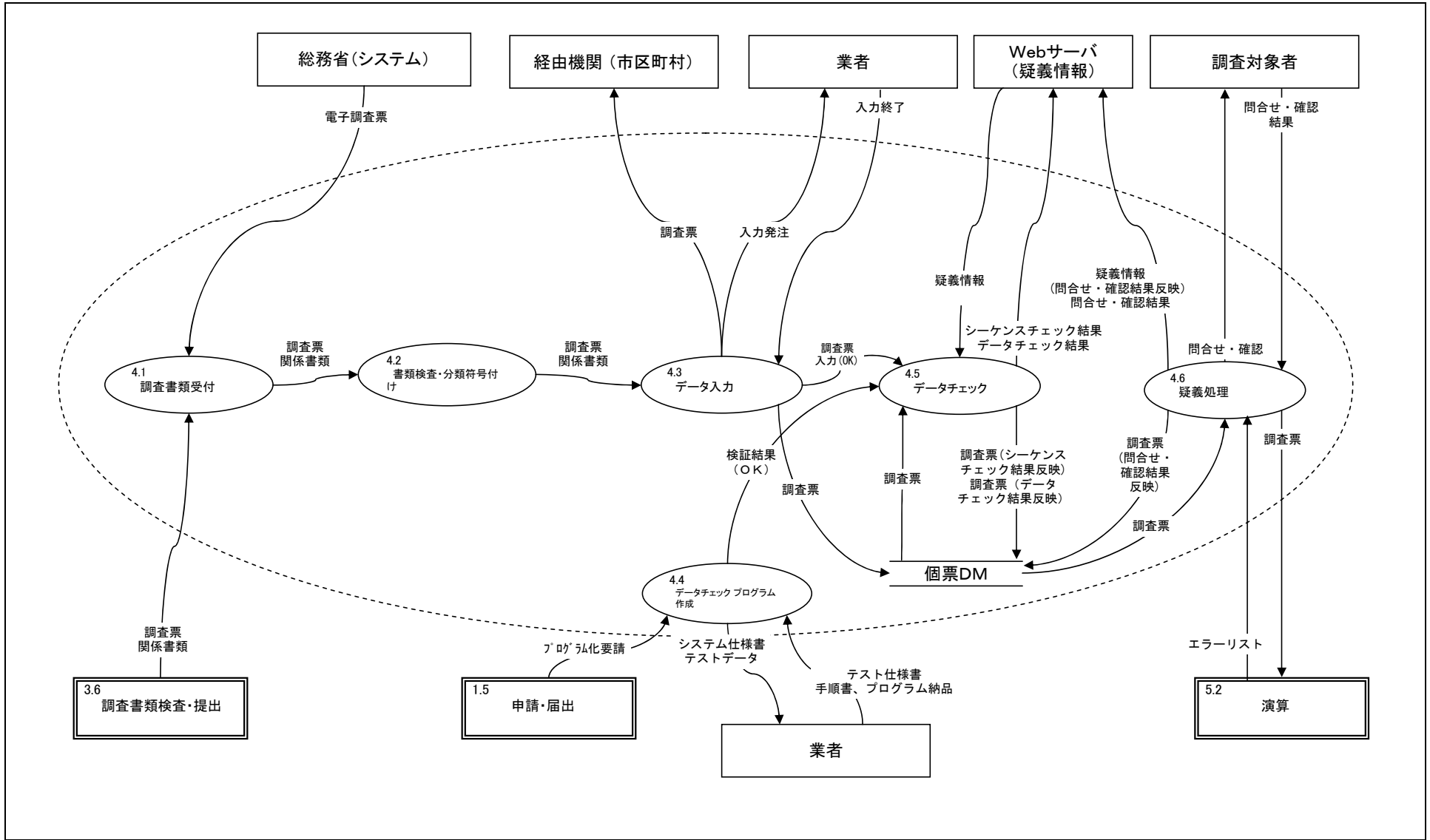

機能情報関連図(To-Be)		統計業務		業務名			資料番号	業務サイクル	版数	日付	作成者	1
				統計			4.1	随時	初版	2005/9/30		1
Lv1	審査	Lv2	調査書類受付	Lv3	—	Lv4	—	Lv5	—			

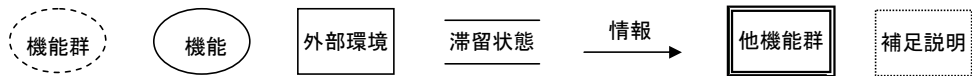
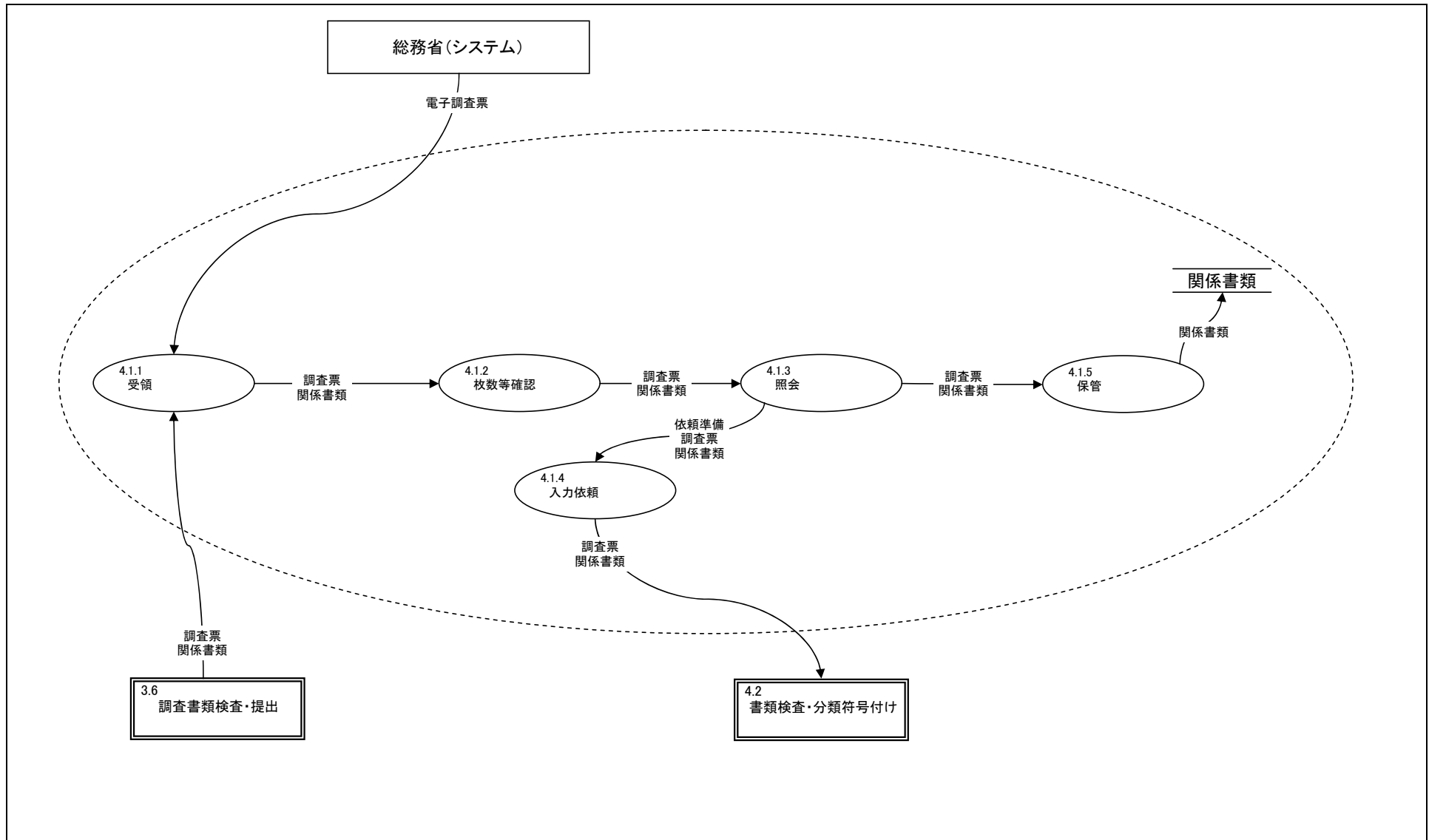

機能情報関連図(To-Be)	統計業務		業務名			資料番号	業務サイクル	版数	日付	作成者	1
			統計			4.2	随時	初版	2005/9/30		
Lv1	審査	Lv2	書類検査・分類符号付け	Lv3	—	Lv4	—	Lv5	—		

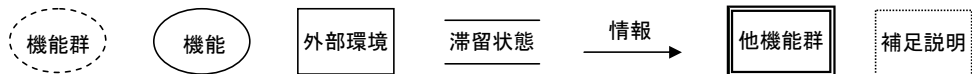
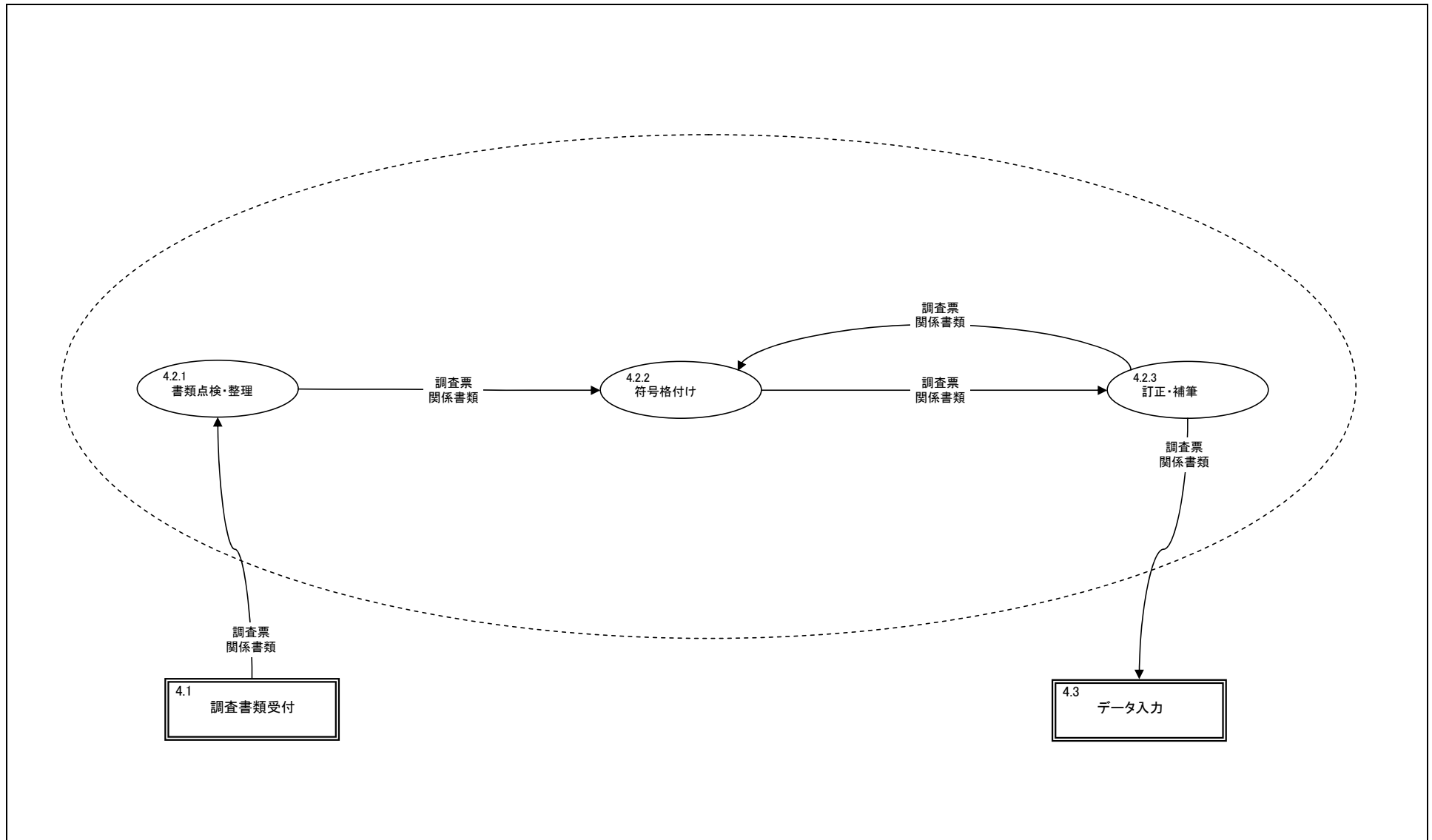

機能情報関連図(To-Be)		統計業務		業務名		資料番号	業務サイクル	版数	日付	作成者	1
				統計		4.3	随時	初版	2005/9/30		
Lv1	審査	Lv2	データ入力	Lv3	—	Lv4	—	Lv5	—		

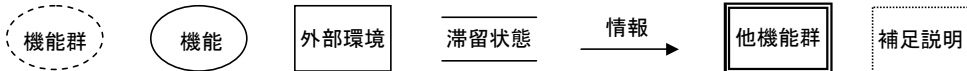
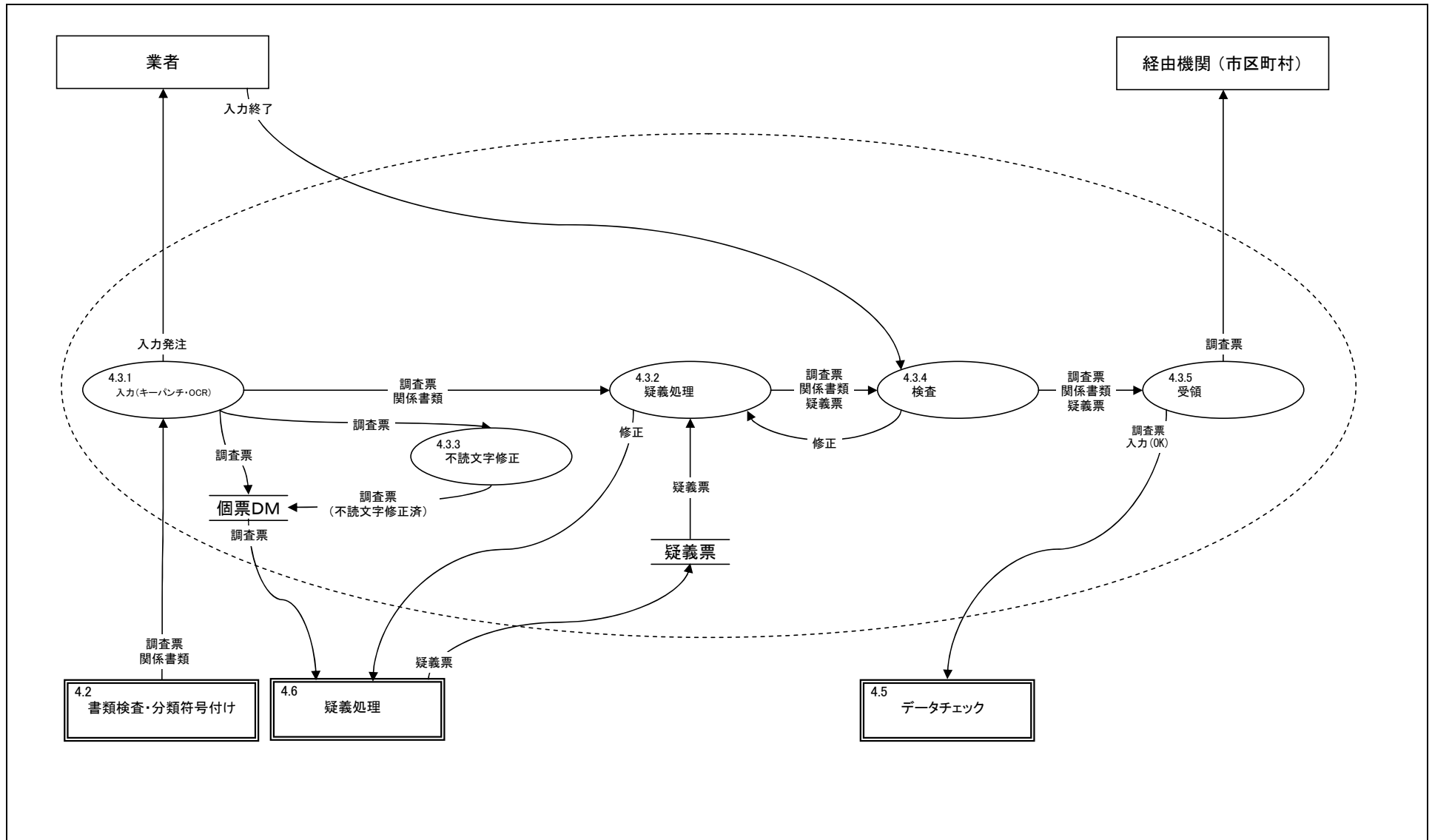

機能情報関連図(To-Be)		統計業務		業務名		資料番号	業務サイクル	版数	日付	作成者	1
				統計		4.4	随時	初版	2005/9/30		1
Lv1	審査	Lv2	データチェックプログラム作成	Lv3	—	Lv4	—	Lv5	—		

※4.4.3、4.4.4、4.4.6、4.4.8については外部委託している場合もある。

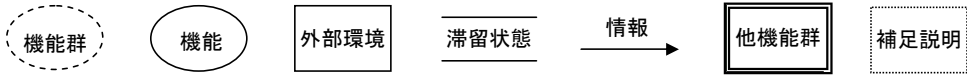
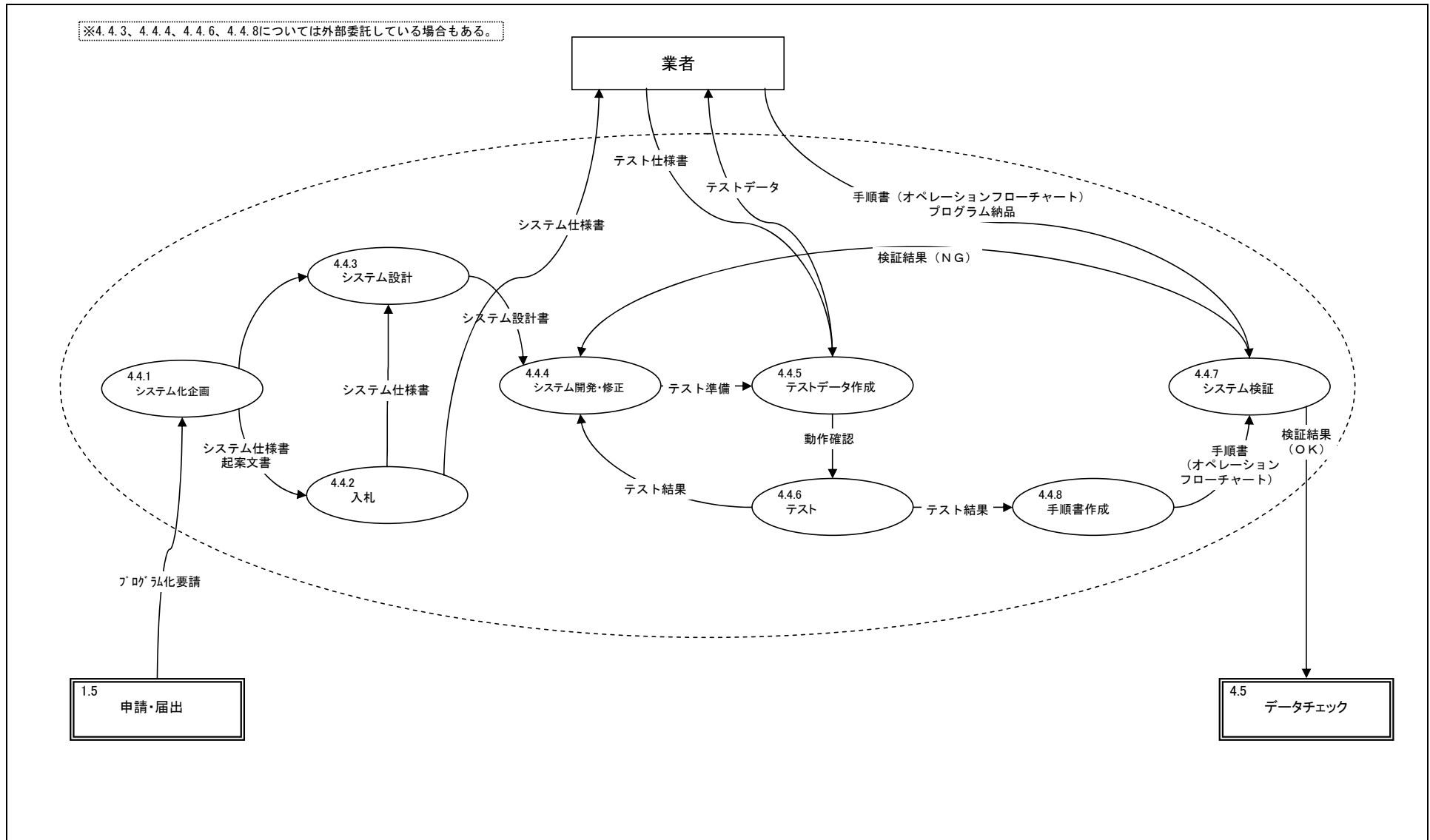

機能情報関連図(To-Be)	統計業務		業務名			資料番号	業務サイクル	版数	日付	作成者	1
			統計			4.5	随時	初版	2005/9/30		
Lv1	審査	Lv2	データチェック	Lv3	—	Lv4	—	Lv5	—		

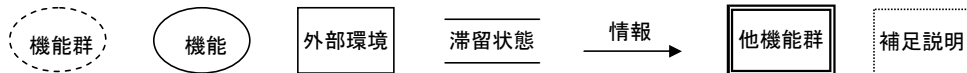
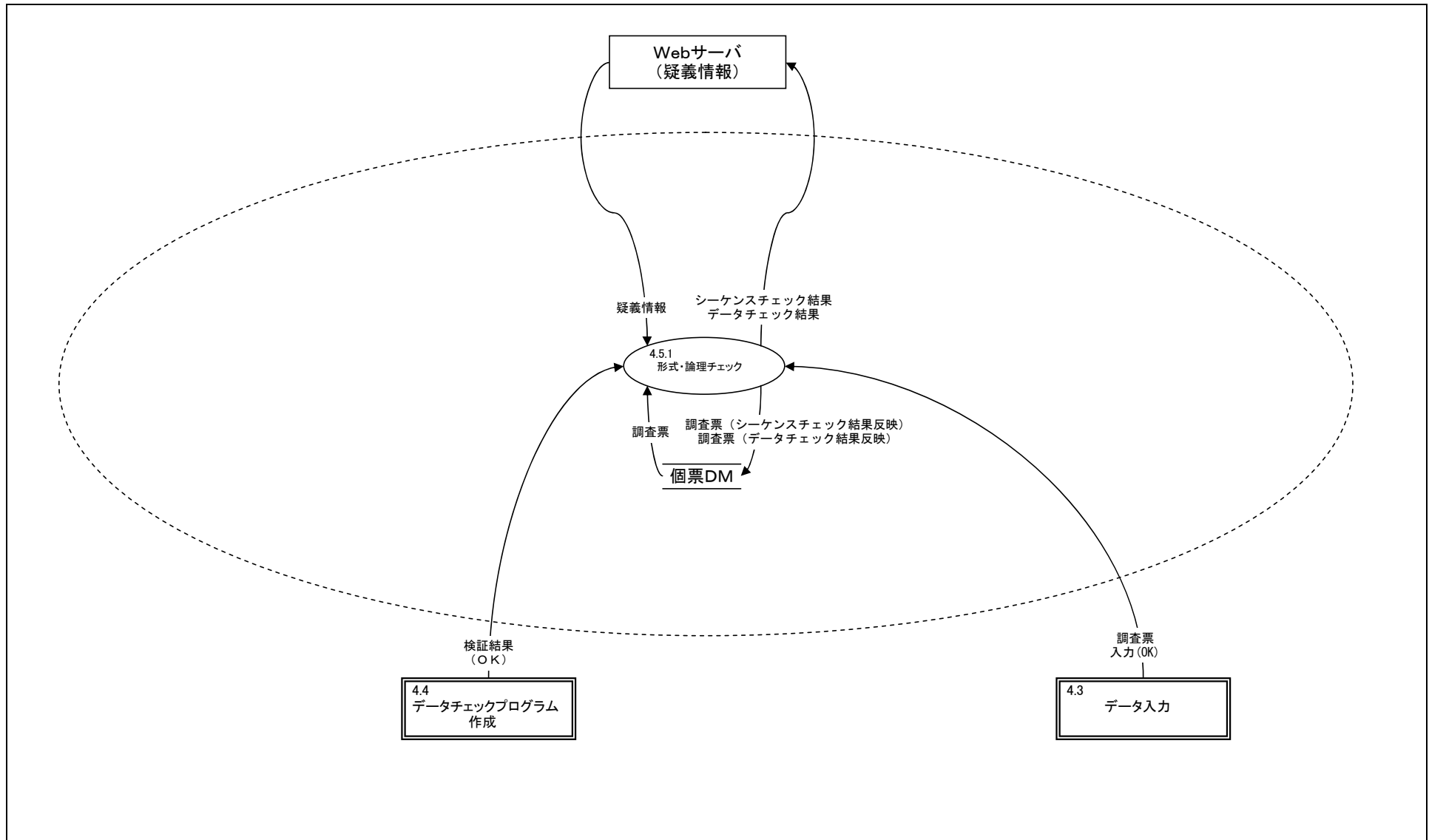

機能情報関連図(To-Be)		統計業務		業務名		資料番号	業務サイクル	版数	日付	作成者	1
				統計		4.6	随時	初版	2005/9/30		
Lv1	審査	Lv2	疑義処理	Lv3	—	Lv4	—	Lv5	—		

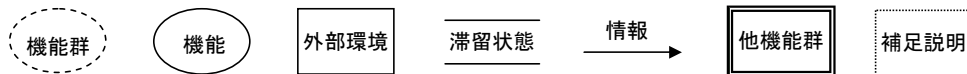
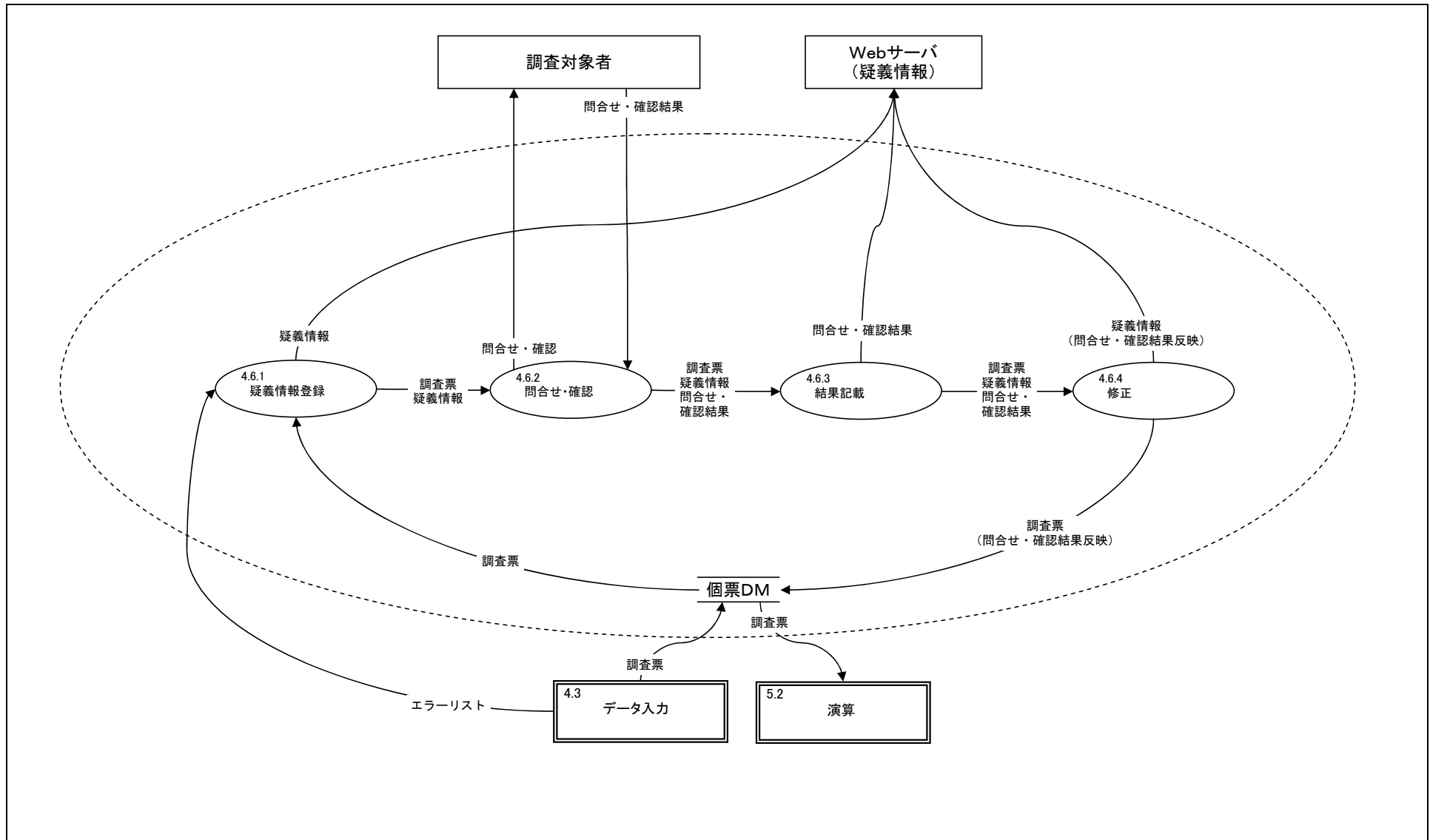

機能情報関連図(To-Be)	統計業務		業務名(Lev0)			資料番号	業務サイクル	版数	日付	作成者	1
			統計			5	随時	初版	2005/9/30		
	Lv1	集計	Lv2	-	Lv3	-	Lv4	-	Lv5	-	1

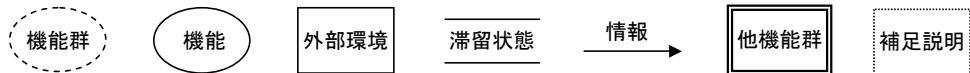
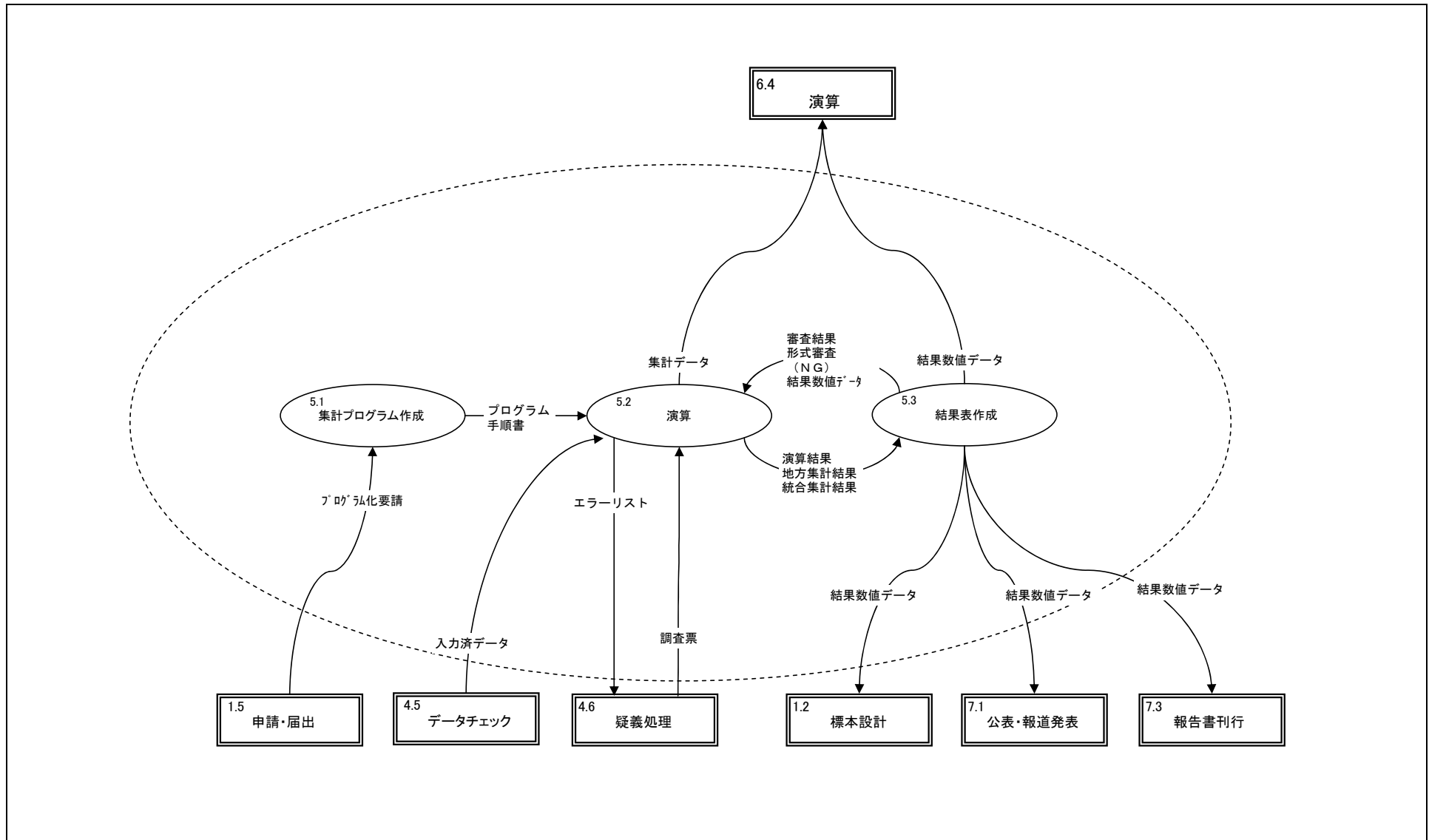

機能情報関連図(To-Be)	統計業務		業務名(Lev0)			資料番号	業務サイクル	版数	日付	作成者	1
			統計			5.1	随時	初版	2005/9/30		
	Lv1	集計	Lv2	集計プログラム	Lv3	—	Lv4	—	Lv5	—	1

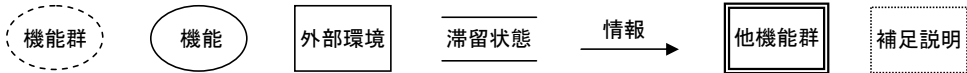
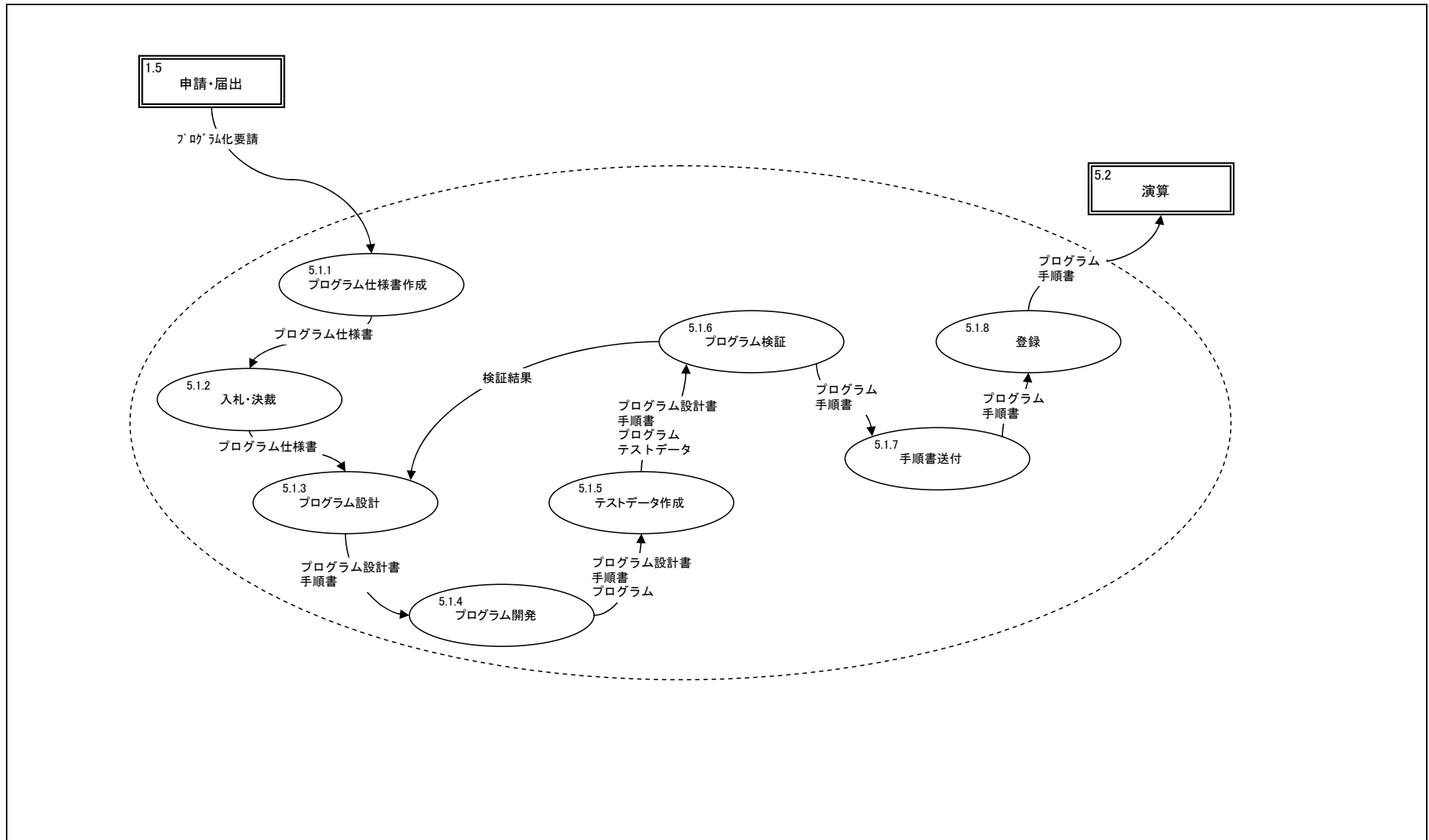

機能情報関連図(To-Be)	統計業務		業務名(Lev0)				資料番号	業務サイクル	版数	日付	作成者	1
			統計				5.2	随時	初版	2005/9/30		
	Lv1	集計	Lv2	演算	Lv3	—	Lv4	—	Lv5	—		1

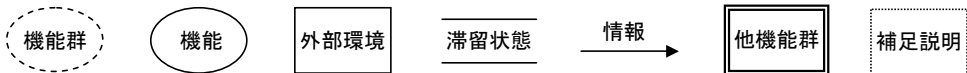
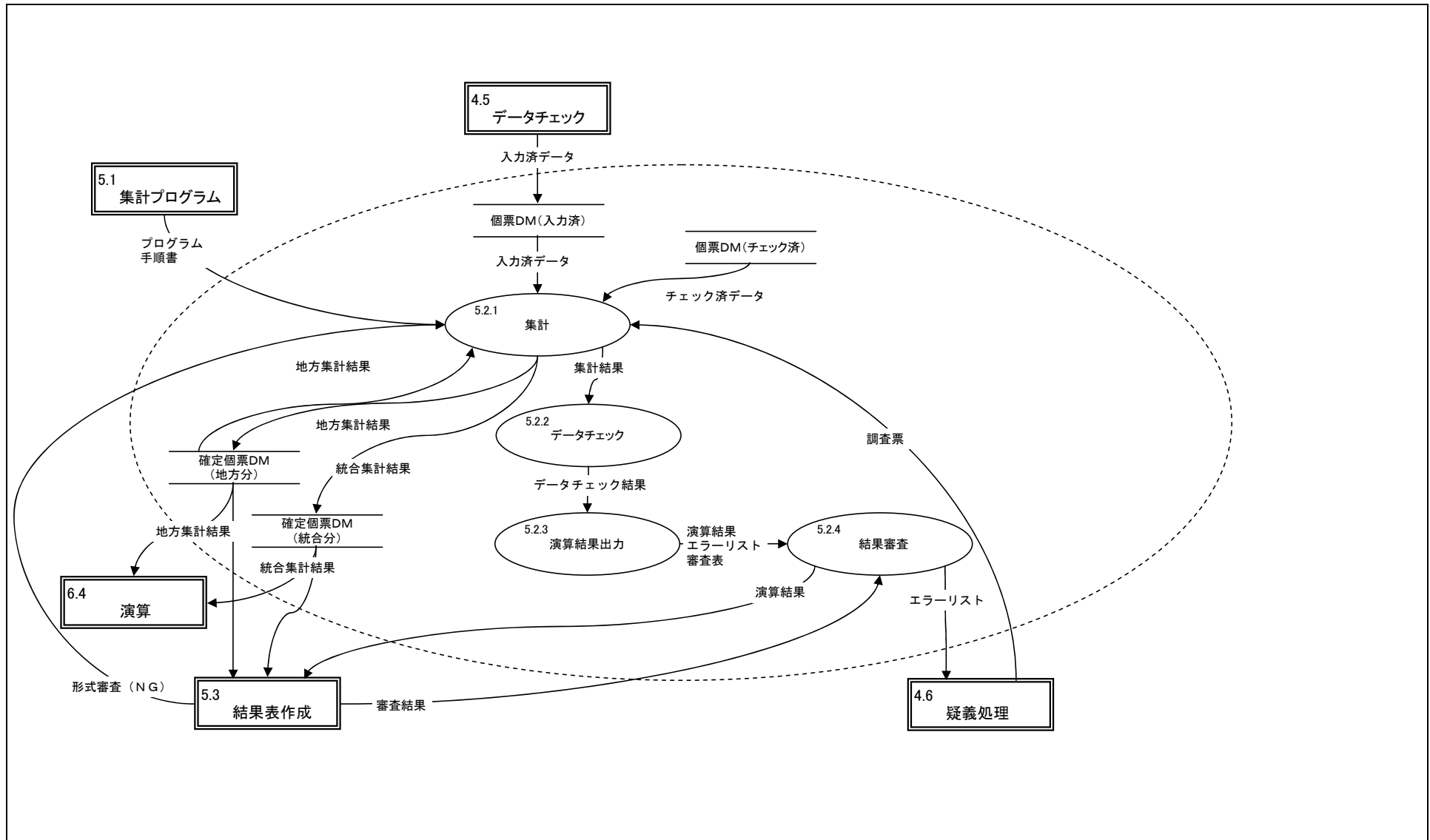

機能情報関連図(To-Be)	統計業務		業務名(Lev0)			資料番号	業務サイクル	版数	日付	作成者	1
			統計			5.3	随時	初版	2005/9/30		
	Lv1	集計	Lv2	結果表作成	Lv3	—	Lv4	—	Lv5	—	1

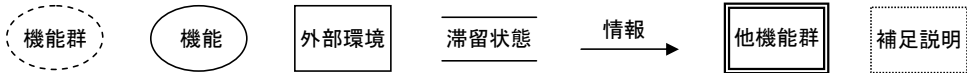
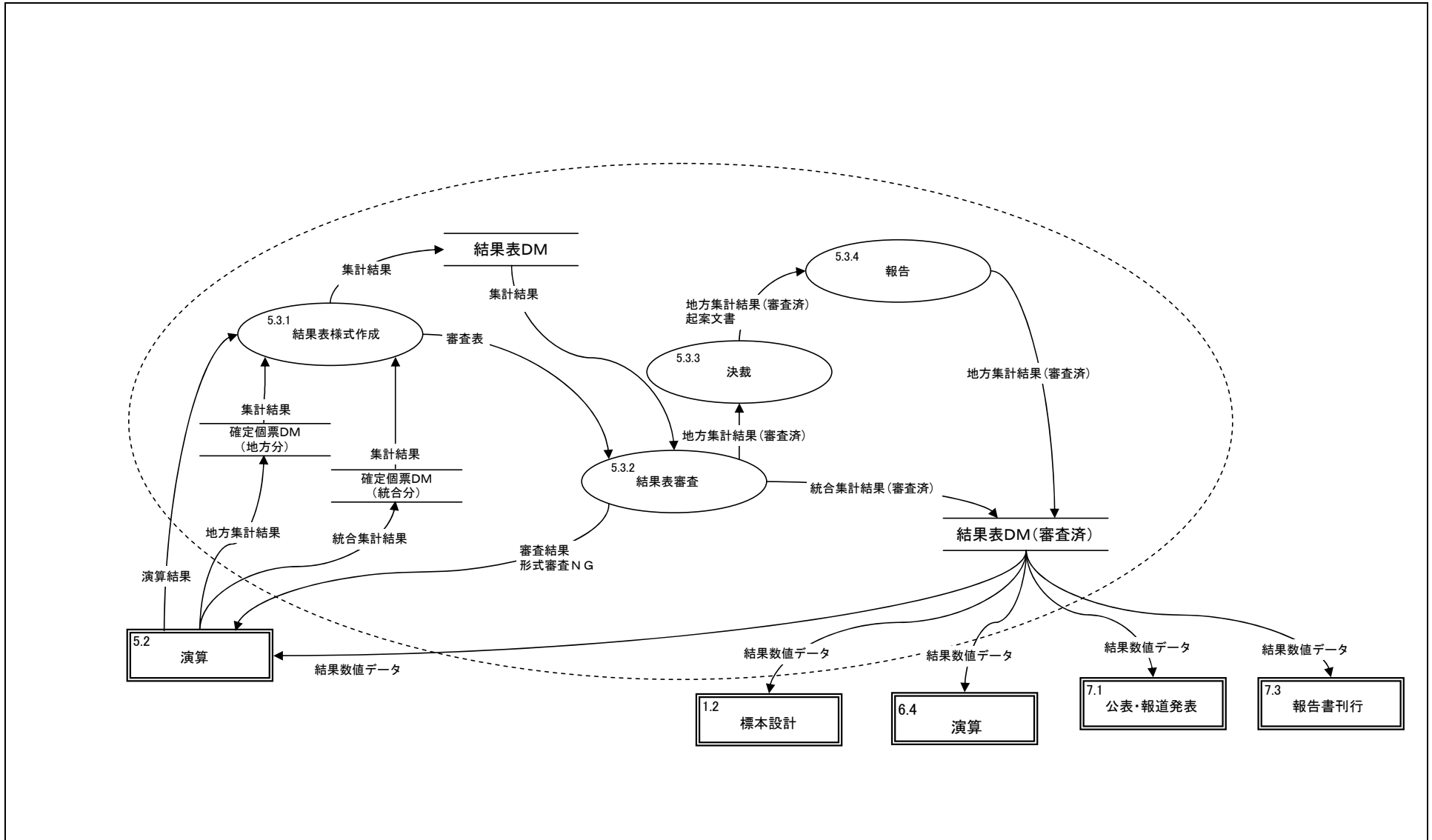

機能情報関連図(To-Be)	統計業務	業務名(Lev0)						資料番号	業務サイクル	版数	日付	作成者	1
		統計						6	随時	初版	2005/9/30		
										第二版			1
Lv1	分析・加工	Lv2	-	Lv3	-	Lv4	-	Lv5	-				

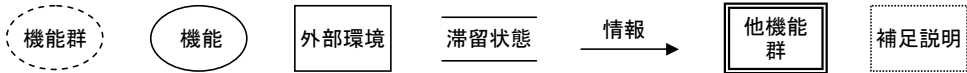
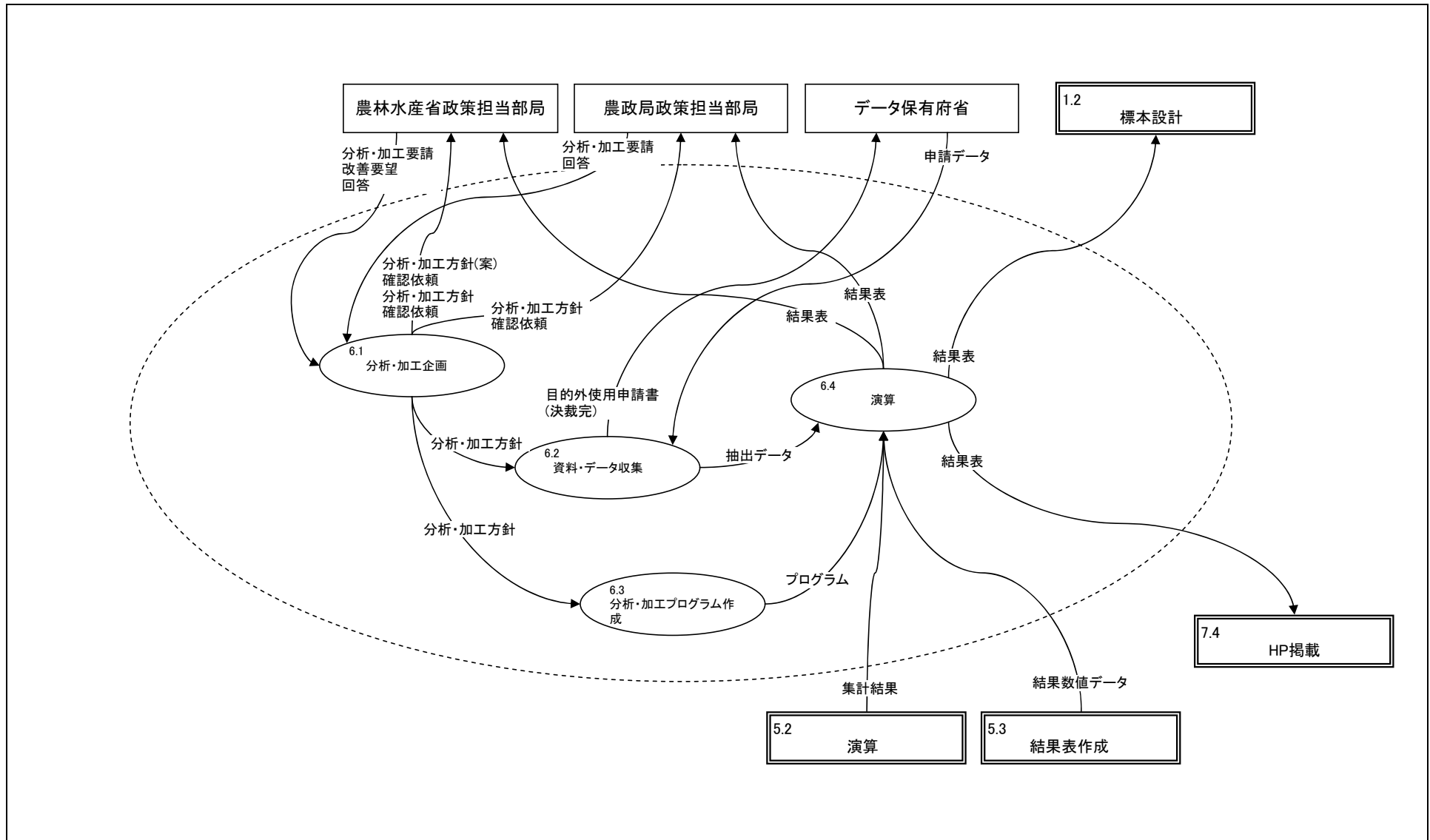

機能情報関連図(To-Be)	統計業務		業務名(Lev0)				資料番号	業務サイクル	版数	日付	作成者	1
			統計				6.1	随時	初版	2005/9/30		
	Lv1	分析・加工	Lv2	分析・加工企画	Lv3	—	Lv4	—	Lv5	—		1

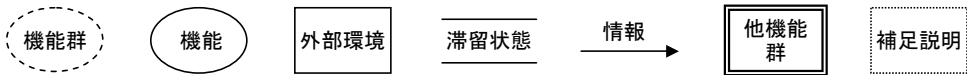
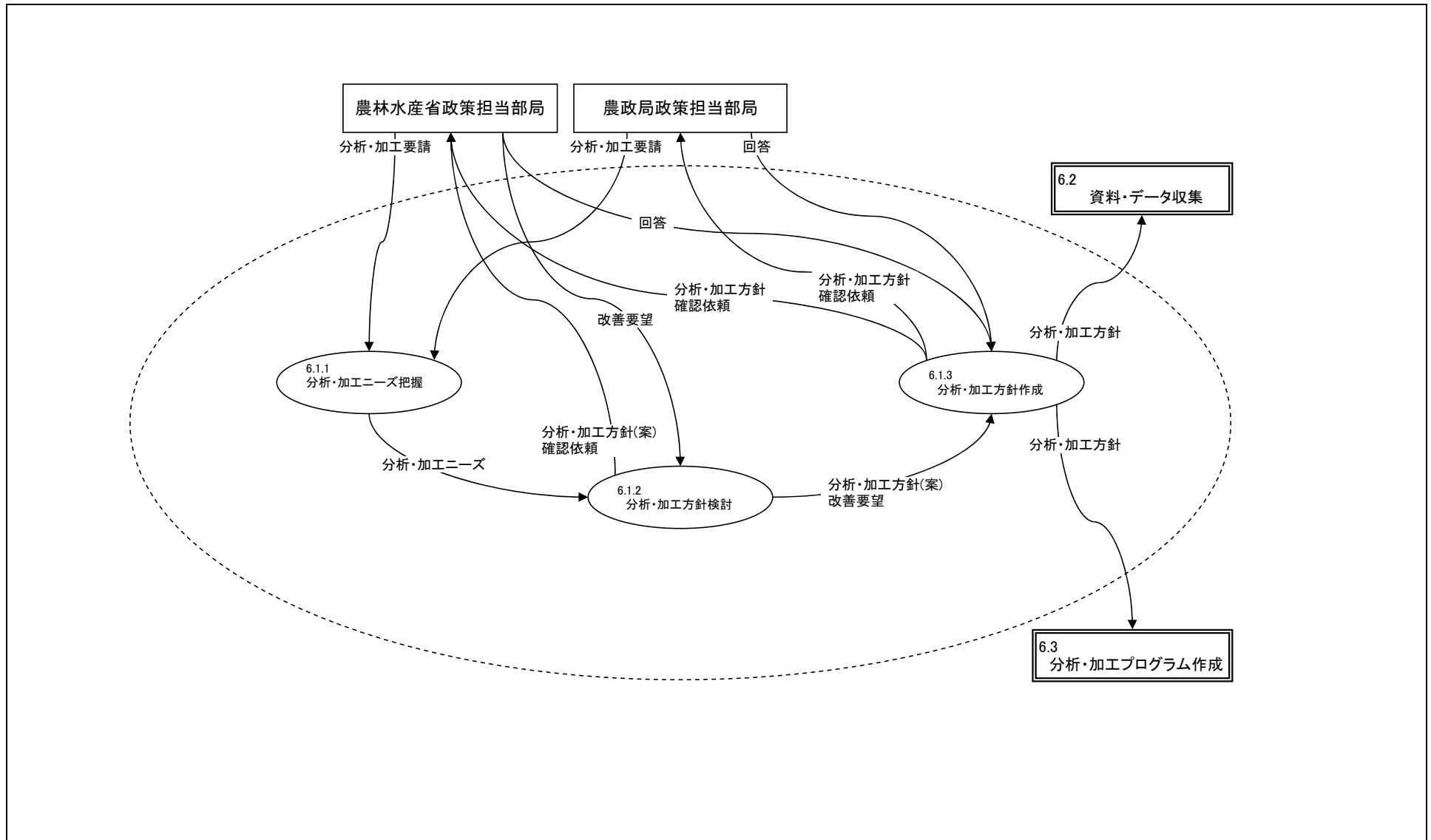

機能情報関連図(To-Be)	統計業務		業務名(Lev0)			資料番号	業務サイクル	版数	日付	作成者	1
			統計			6.2	随時	初版	2005/9/30		
	Lv1	分析・加工	Lv2	資料・データ収集	Lv3	—	Lv4	—	Lv5	—	1

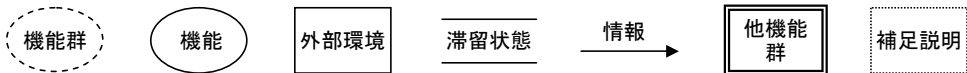
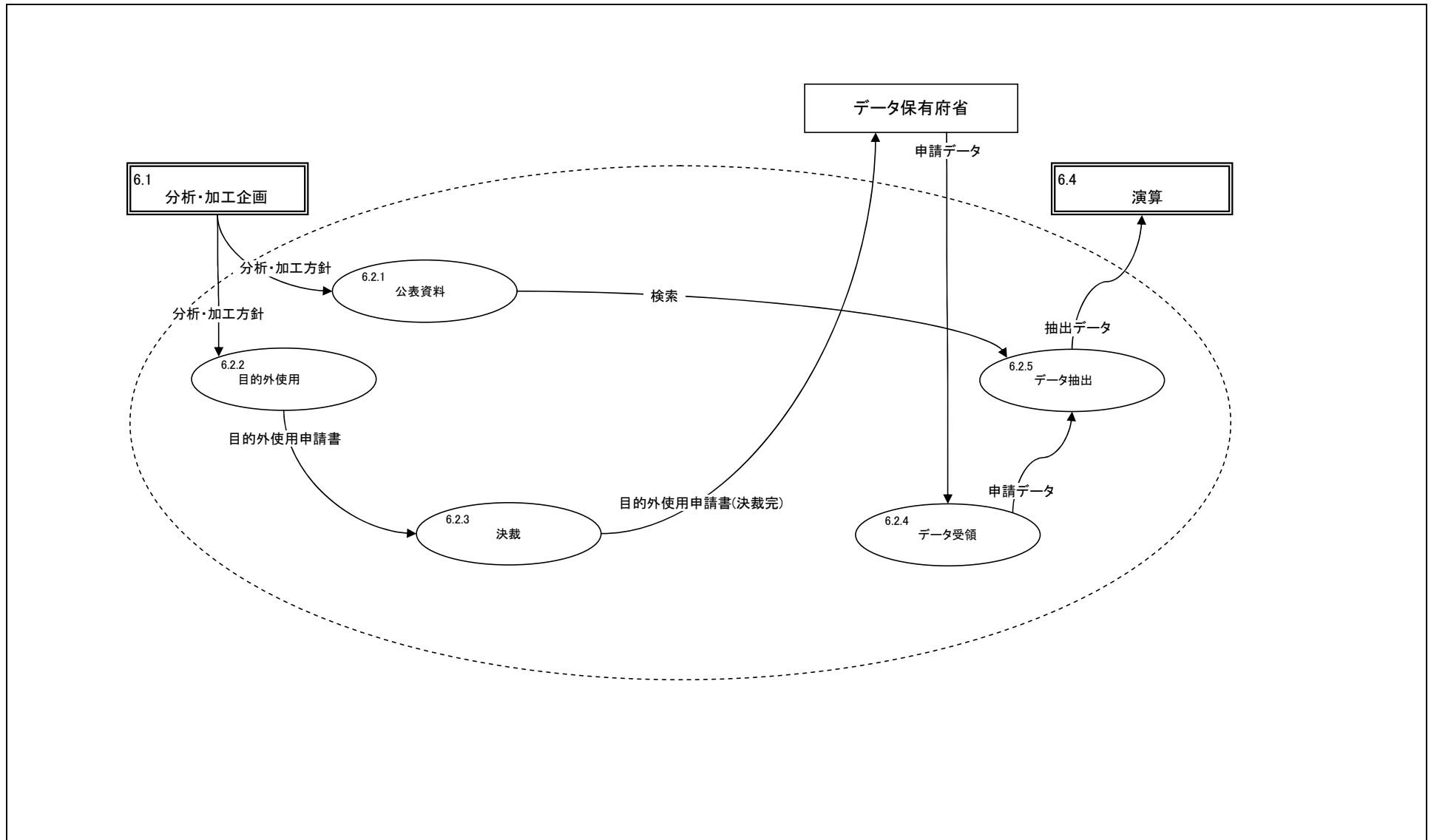

機能情報関連図(To-Be)	統計業務	業務名(Lev0)			資料番号	業務サイクル	版数	日付	作成者	1
		統計			6.3	随時	初版	2005/9/30		
							第二版			
Lv1	分析・加工	Lv2	分析・加工プログラム作成	Lv3	-	Lv4	-	Lv5	-	

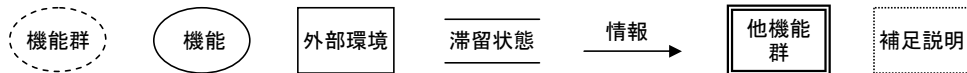
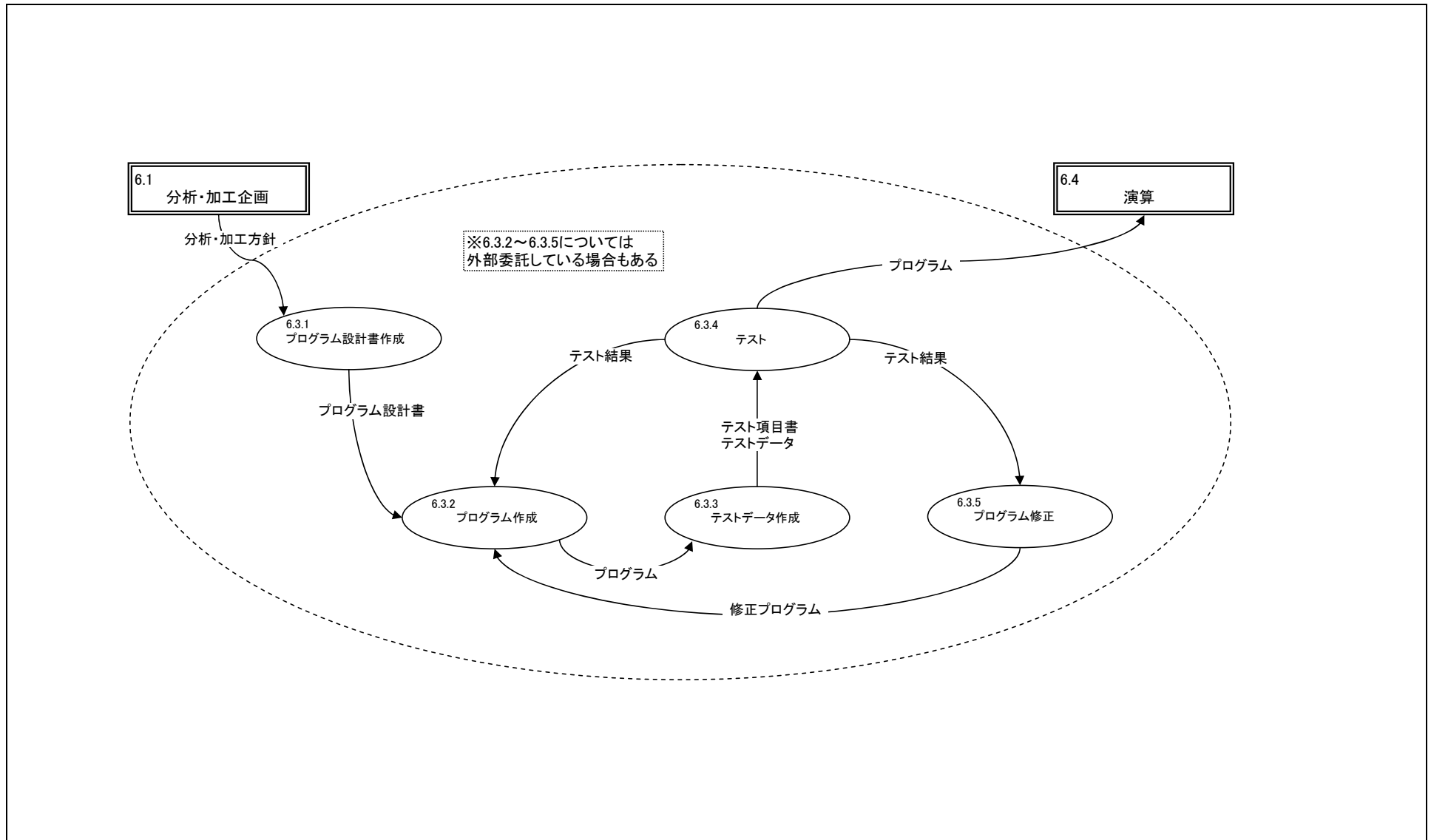

機能情報関連図(To-Be)		統計業務		業務名(Lev0)			資料番号	業務サイクル	版数	日付	作成者	1
				統計			6.4	随時	初版	2005/9/30		1
									第二版			
Lv1	分析・加工	Lv2	演算	Lv3	—	Lv4	—	Lv5	—			

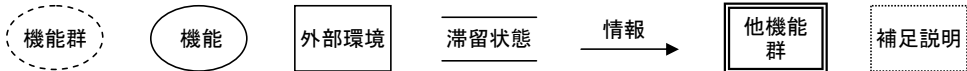
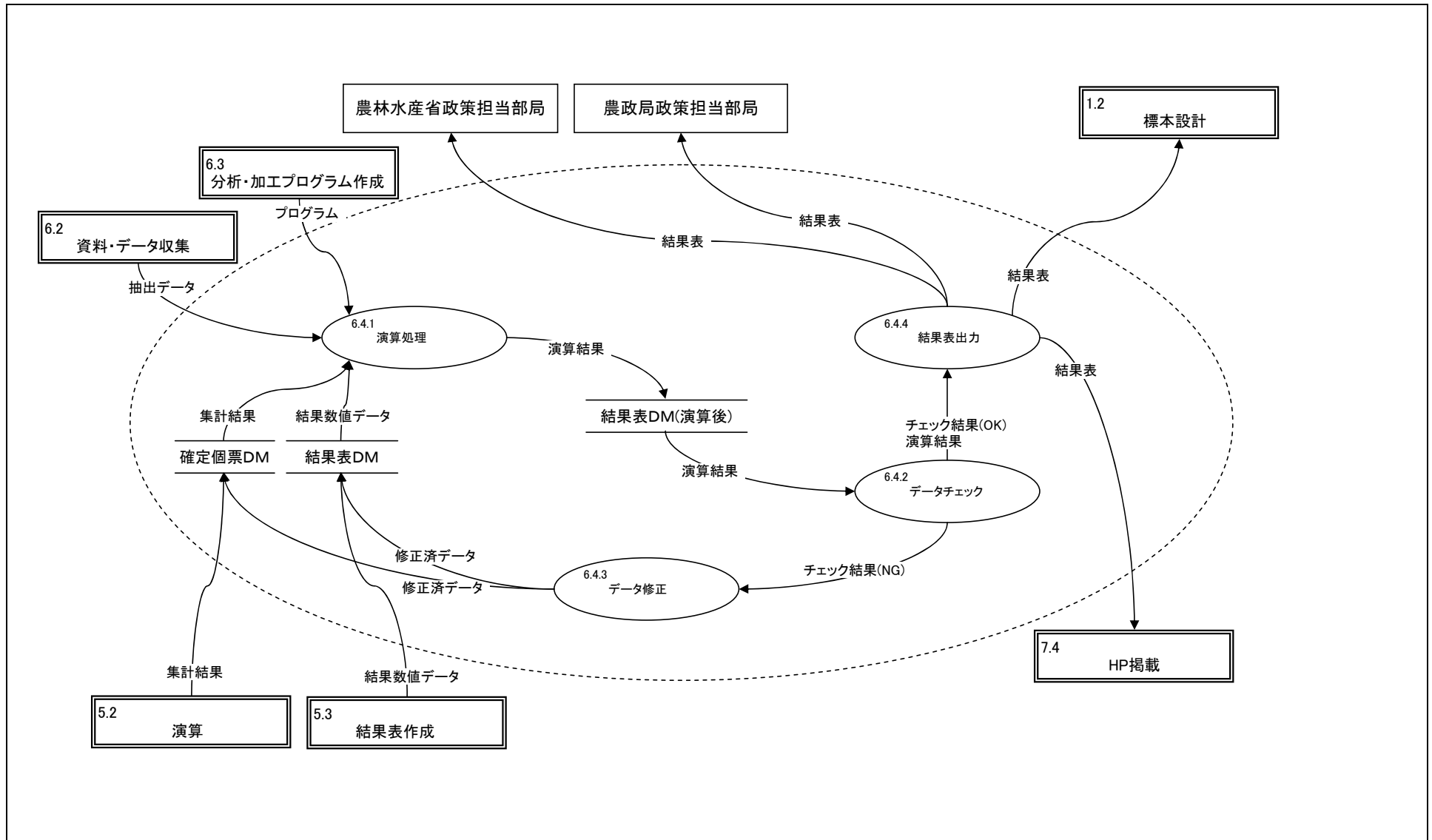

機能情報関連図(To-Be)		統計業務		業務名(Lev0)			資料番号	業務サイクル	版数	日付	作成者	1
				統計			7	随時	初版	2005/9/30		
Lv1	公表・提供	Lv2	-	Lv3	-	Lv4	-	Lv5	-			1

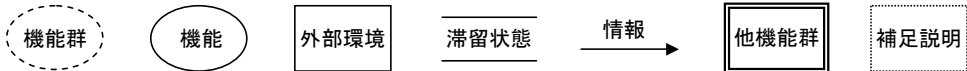
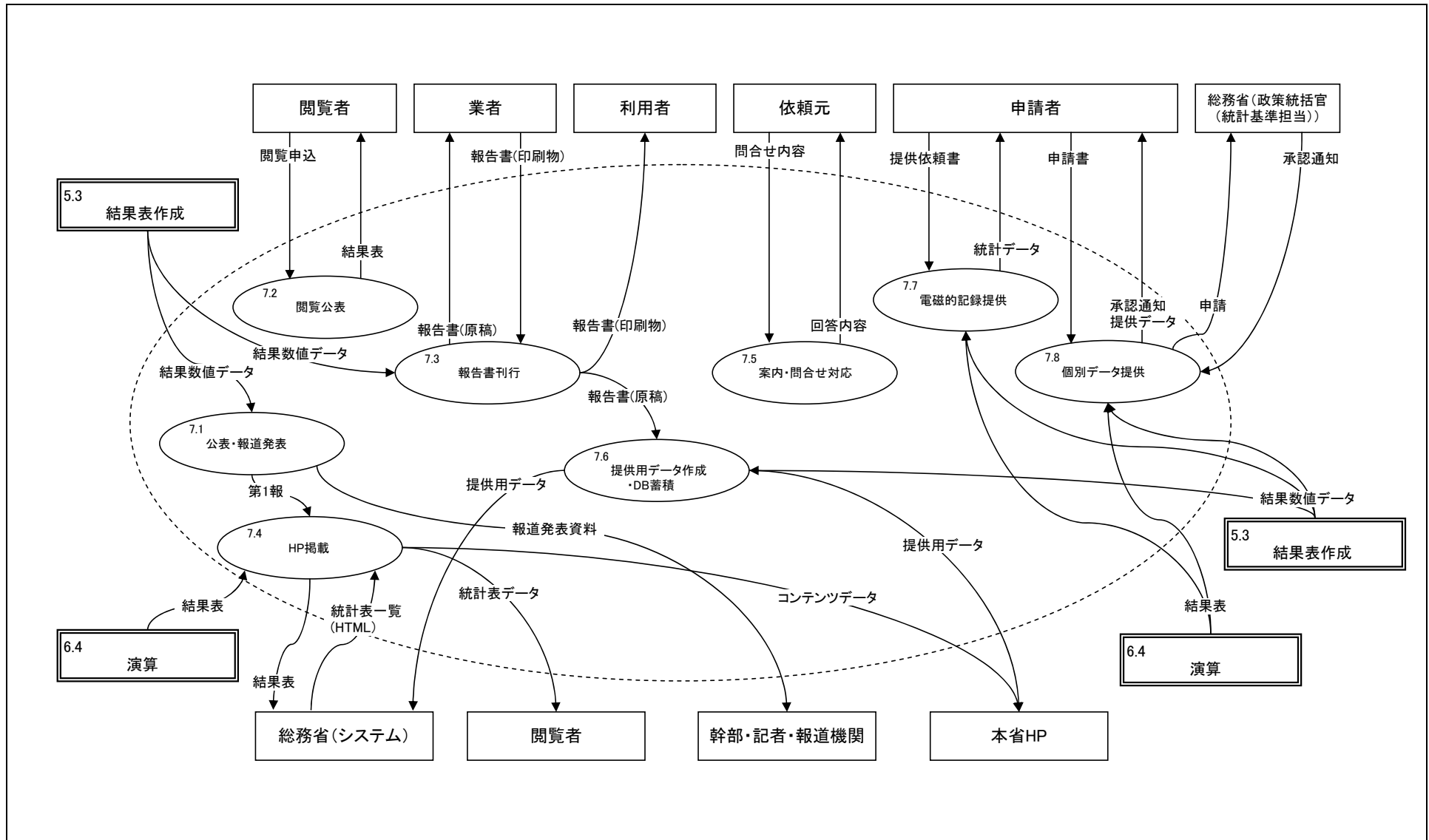

機能情報関連図(To-Be)		統計業務		業務名(Lev0)			資料番号	業務サイクル	版数	日付	作成者	1
				統計			7.1	随時	初版	2005/9/30		
Lv1	公表・提供	Lv2	報道発表	Lv3	—	Lv4	—	Lv5	—			
												1

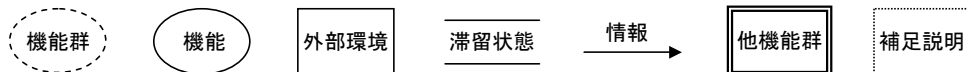
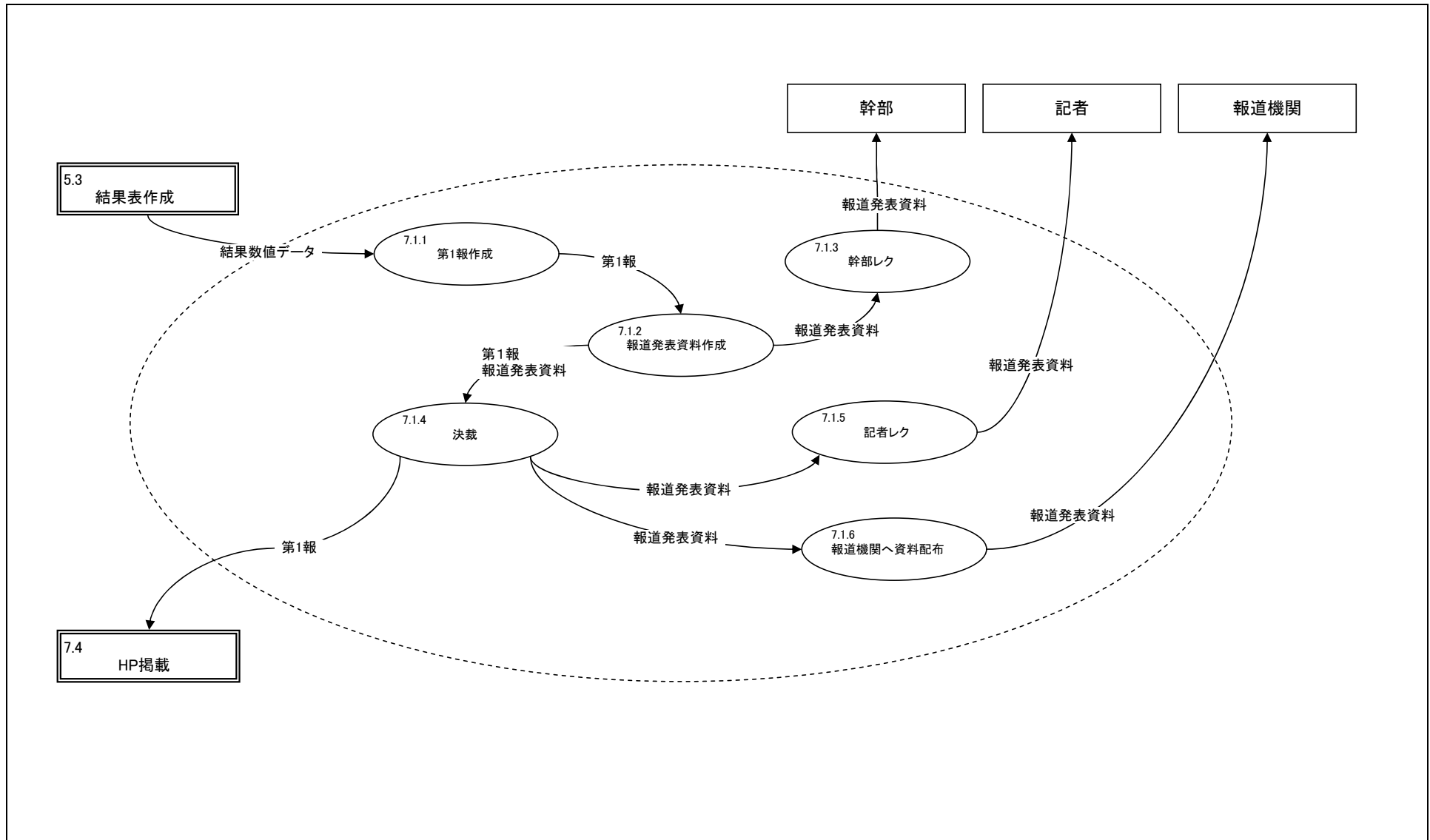

機能情報関連図(To-Be)	統計業務		業務名(Lev0)				資料番号	業務サイクル	版数	日付	作成者	1
			統計				7.2	随時	初版	2005/9/30		
	Lv1	公表・提供	Lv2	閲覧公表	Lv3	—	Lv4	—	Lv5	—		1

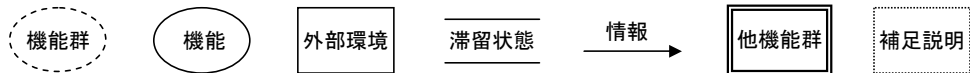
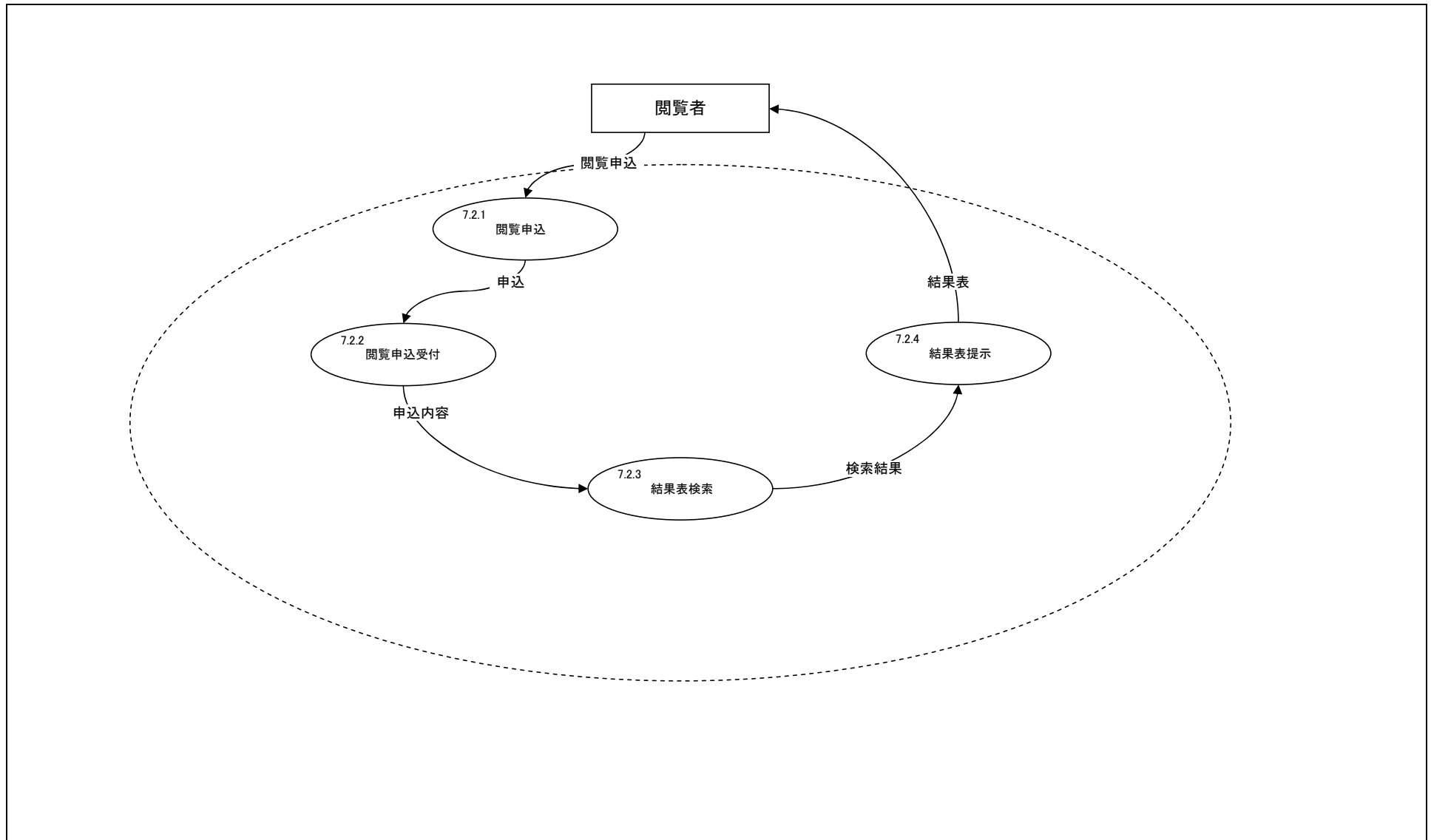

機能情報関連図(To-Be)		統計業務		業務名(Lv0)			資料番号	業務サイクル	版数	日付	作成者	1
				統計			7.3	随時	初版	2005/9/30		
Lv1	公表・提供	Lv2	報告書刊行	Lv3	—	Lv4	—	Lv5	—			

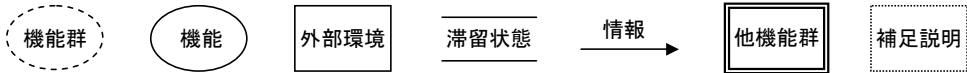
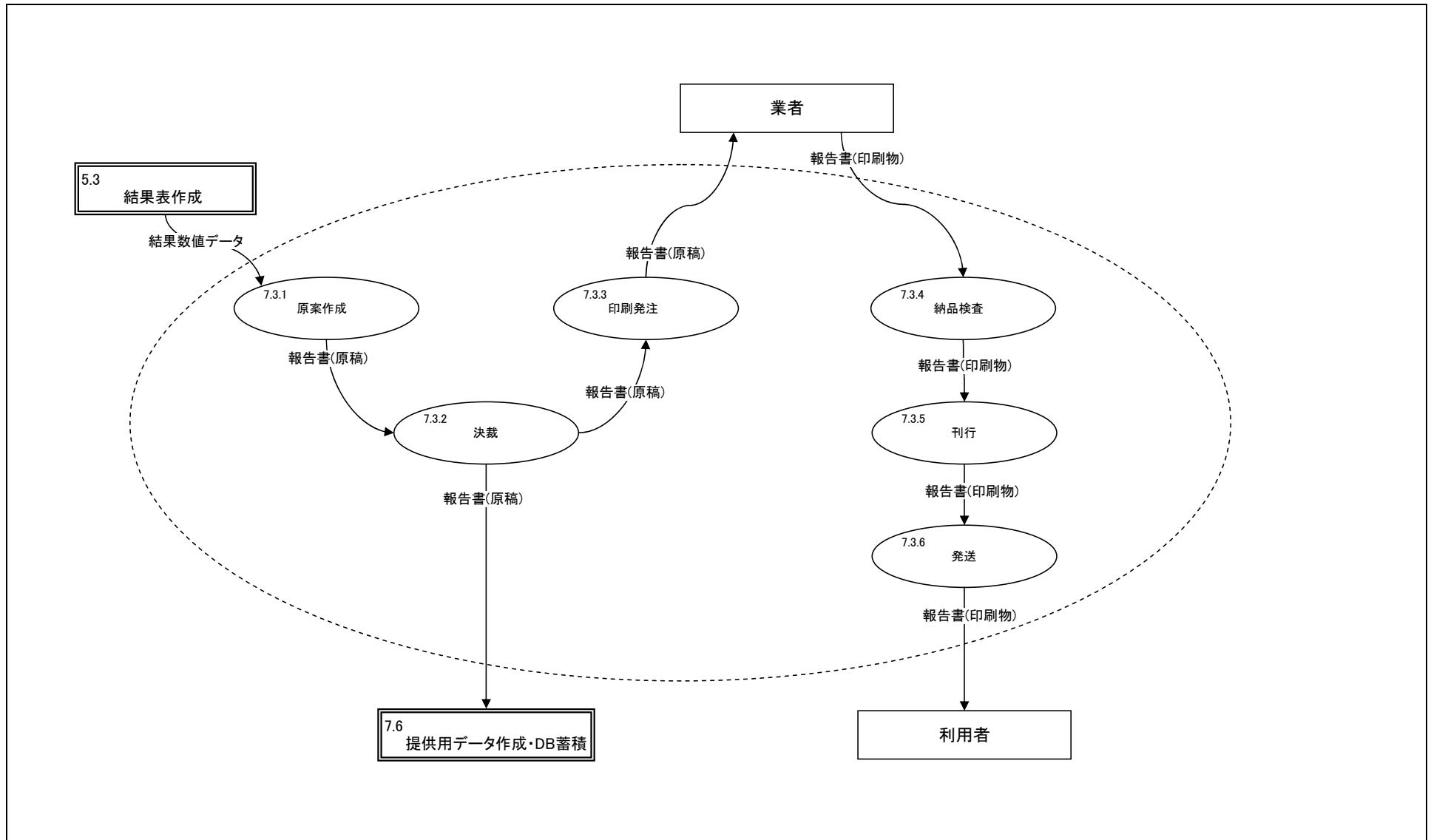

機能情報関連図(To-Be)		統計業務		業務名(Lev0)			資料番号	業務サイクル	版数	日付	作成者	1
				統計			7.4	随時	初版	2005/9/30		
Lv1	公表・提供	Lv2	HP掲載	Lv3	—	Lv4	—	Lv5	—			

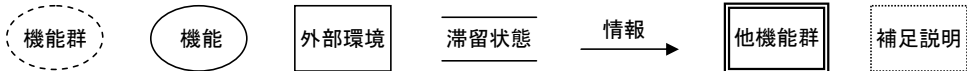
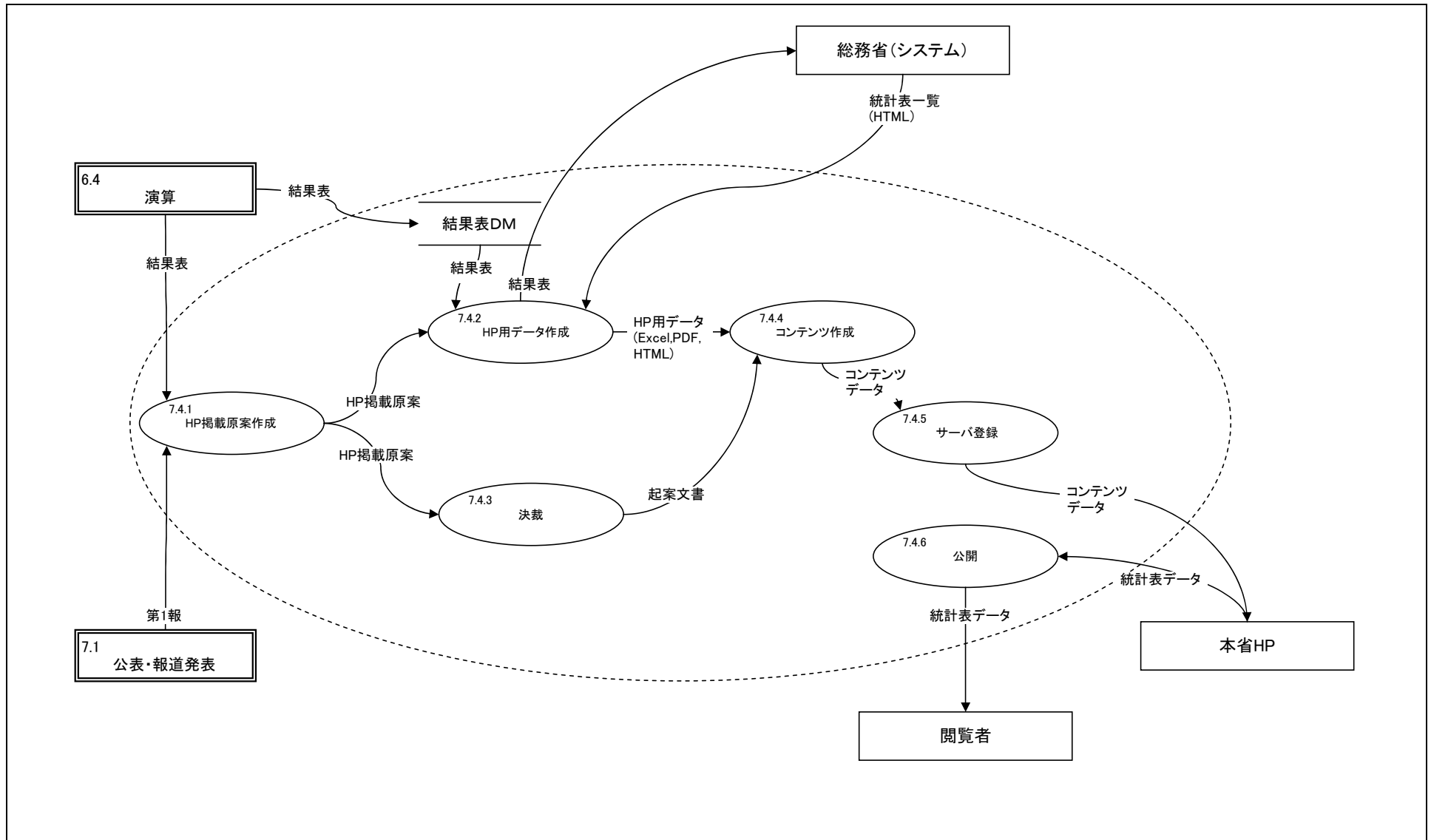

機能情報関連図(To-Be)	統計業務		業務名(Lev0)			資料番号	業務サイクル	版数	日付	作成者	1
			統計			7.5	随時	初版	2005/9/30		
	Lv1	公表・提供	Lv2	案内・問合せ対応	Lv3	—	Lv4	—	Lv5	—	1

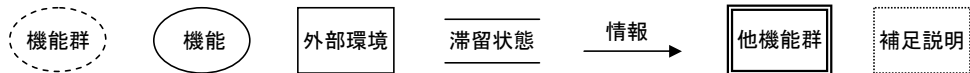
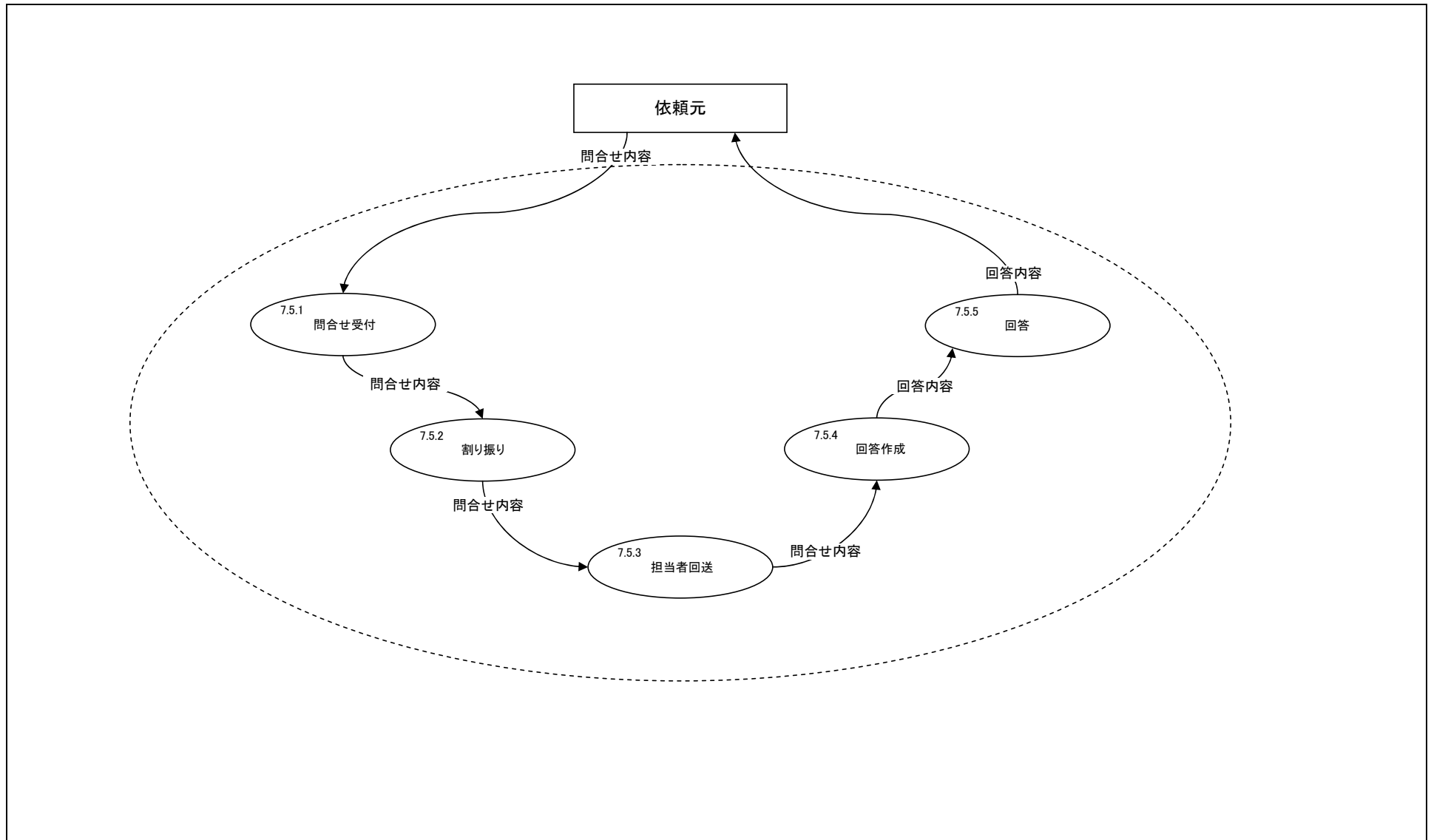

機能情報関連図(To-Be)		統計業務		業務名(Lev0)		資料番号	業務サイクル	版数	日付	作成者	1
				統計		7.6	随時	初版	2005/9/30		
Lv1	公表・提供	Lv2	提供用データ作成・DB蓄積	Lv3	-	Lv4	-	Lv5	-		1

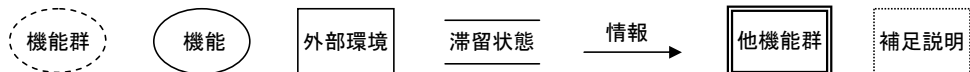
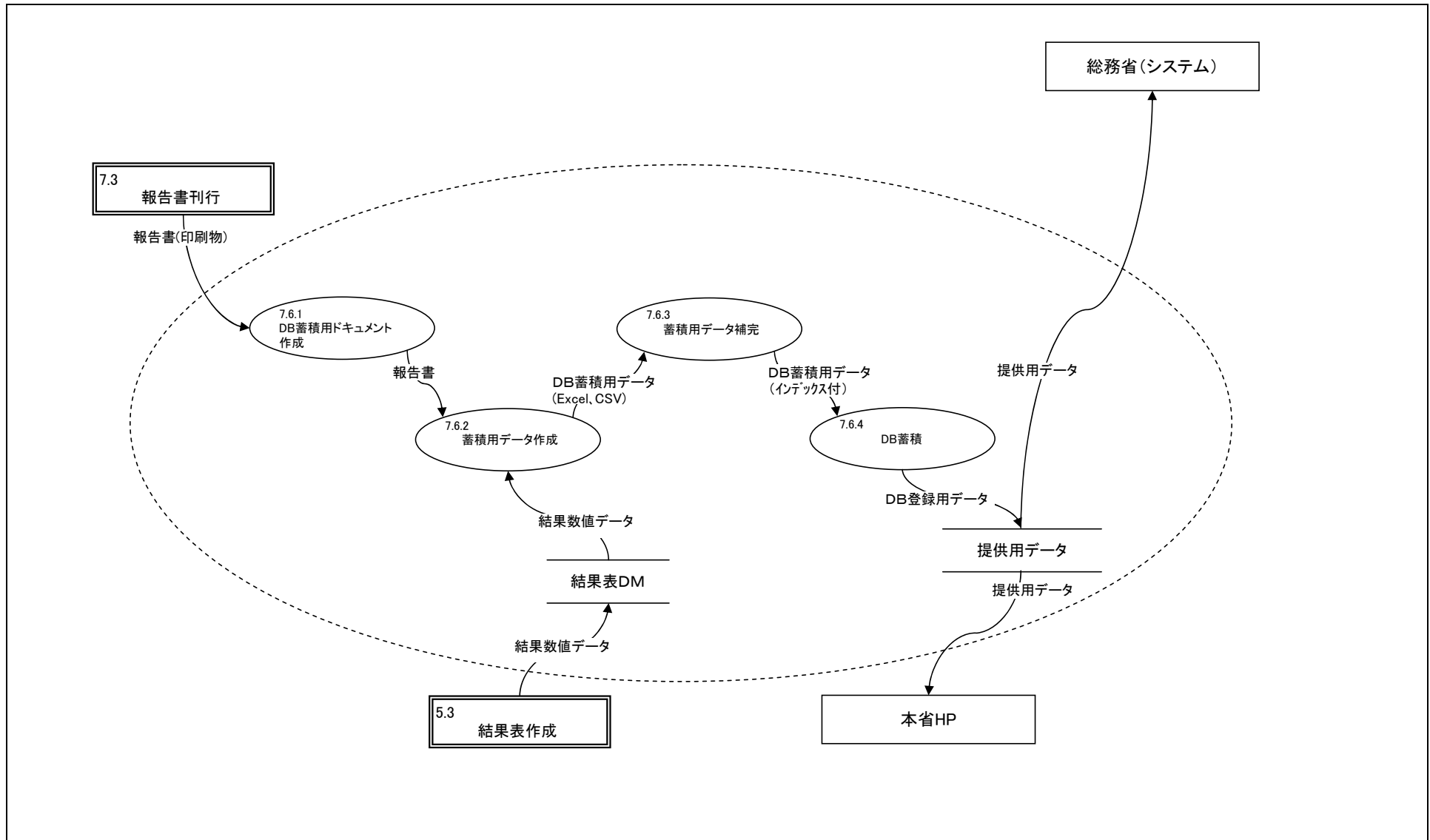

機能情報関連図(To-Be)		統計業務		業務名(Lev0)		資料番号	業務サイクル	版数	日付	作成者	1
				統計		7.7	随時	初版	2005/9/30		
Lv1	公表・提供	Lv2	電磁的記録提供	Lv3	-	Lv4	-	Lv5	-		

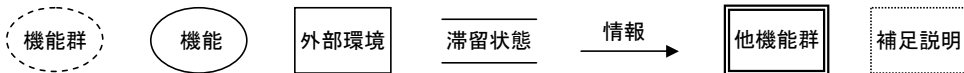
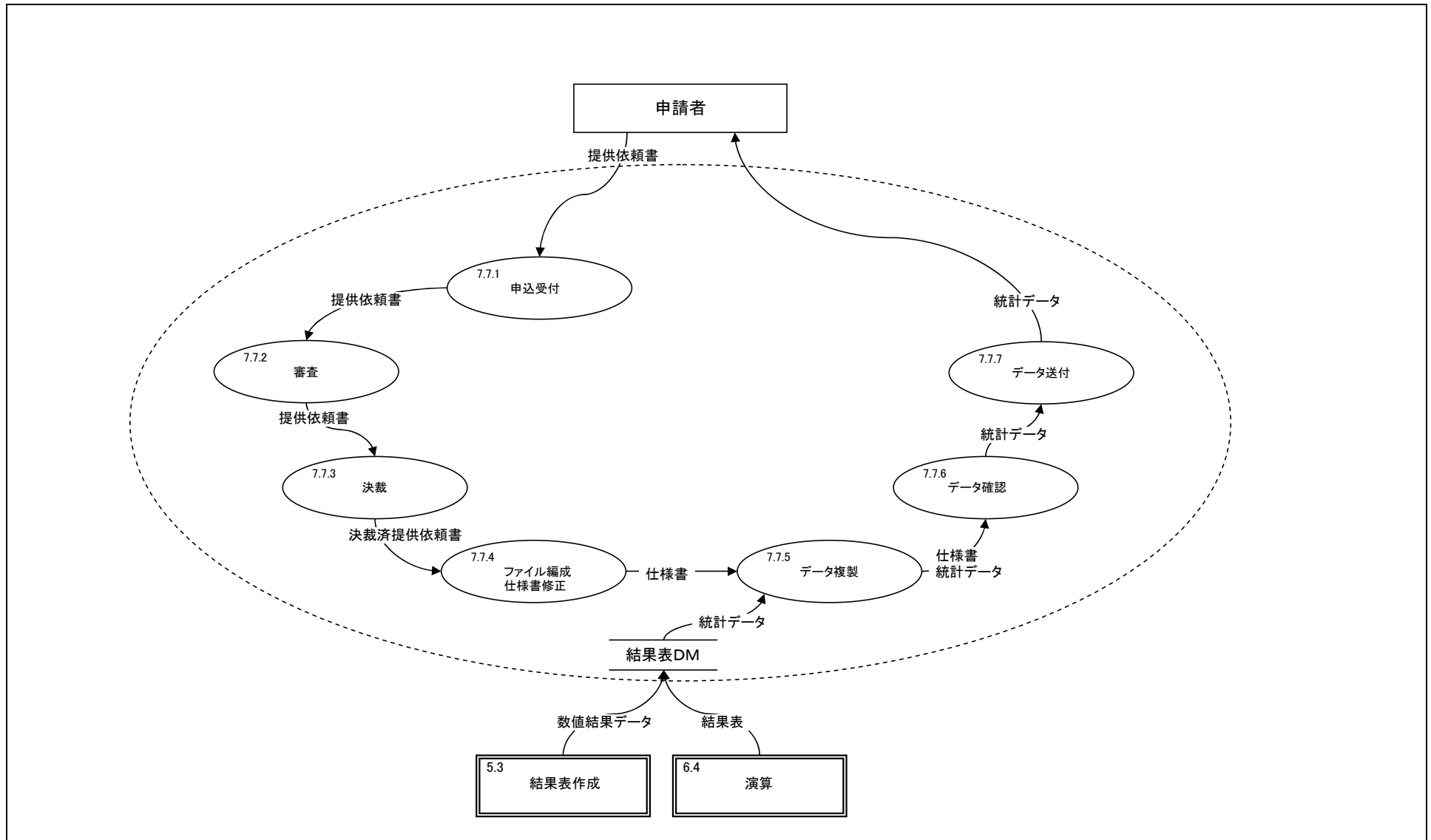

機能情報関連図(To-Be)		統計業務		業務名(Lev0)		資料番号	業務サイクル	版数	日付	作成者	1
				統計		7.8	随時	初版	2005/9/30		1
								第二版			
Lv1	公表・提供	Lv2	個別データ提供	Lv3	-	Lv4	-	Lv5	-		

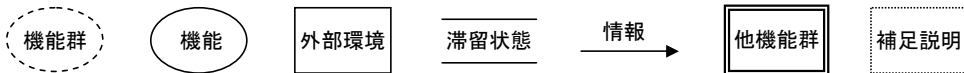
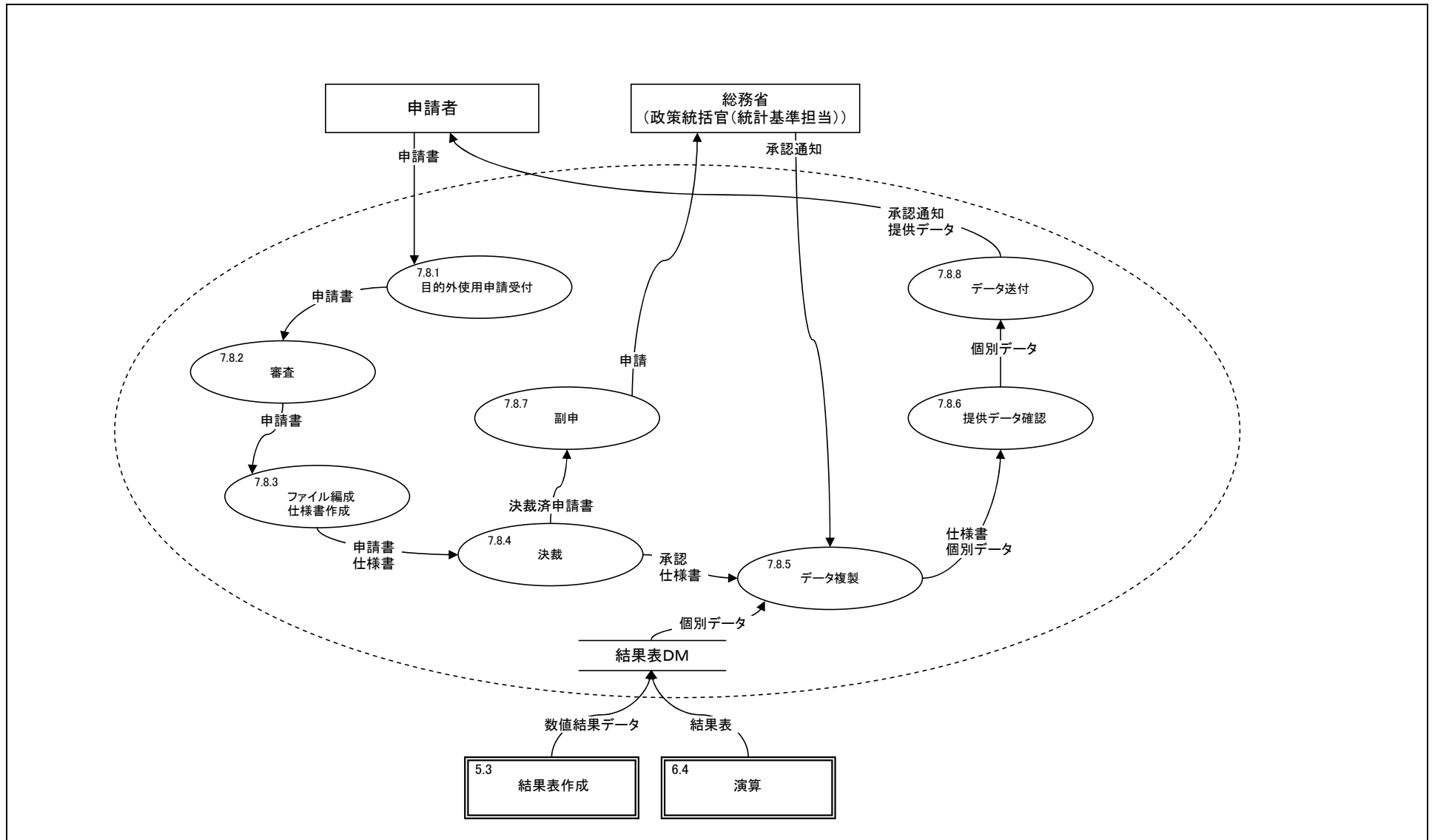

機能情報関連図(To-Be)	統計業務		業務名(Lev0)			資料番号	業務サイクル	版数	日付	作成者	1
			統計			8	随時	初版	2005/9/30		
	Lv1	評価	Lv2	—	Lv3	—	Lv4	—	Lv5	—	1

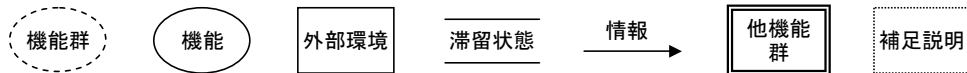
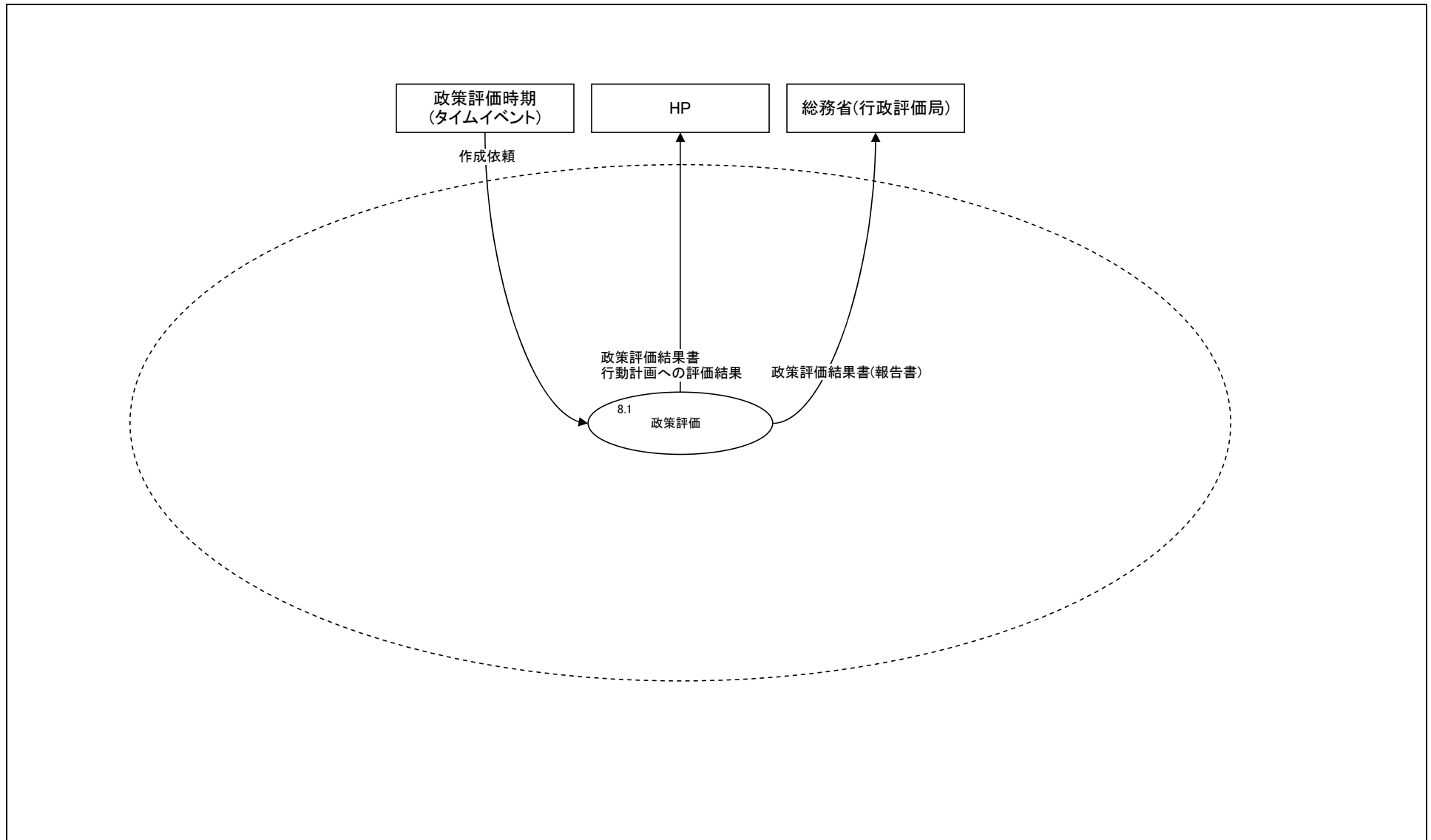

機能情報関連図(To-Be)	統計業務		業務名(Lev0)			資料番号	業務サイクル	版数	日付	作成者	1
			統計			8.1	随時	初版	2005/9/30		
	Lv1	評価	Lv2	政策評価	Lv3	—	Lv4	—	Lv5	—	1

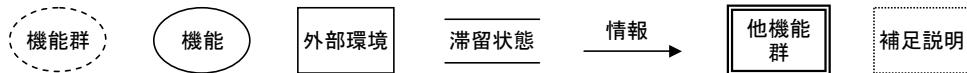
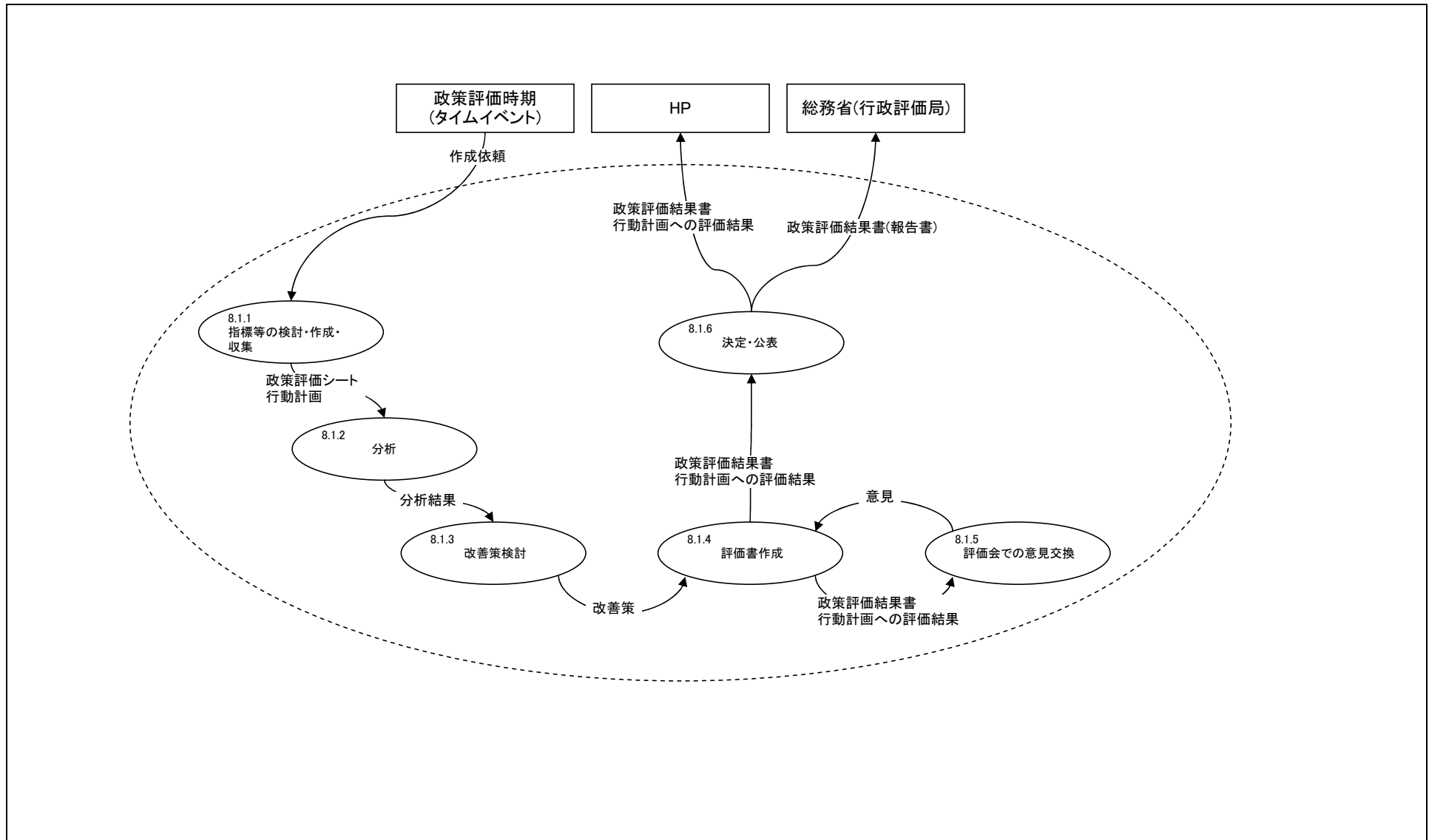

業務フロー(To-Be)		統計業務		業務名(Lv0)		資料番号	業務サイクル	版数	日付	作成者	1
				統計		1.1		初版	2005/09/30		1
Lv1	企画	Lv2	調査研究	Lv3		Lv4		Lv5			

有識者	調査員	経由機関	地方農政局 関係部局	地方統計組織	実施機関 大臣官房統計部	農林水産省 関係部局	システム
-----	-----	------	---------------	--------	-----------------	---------------	------

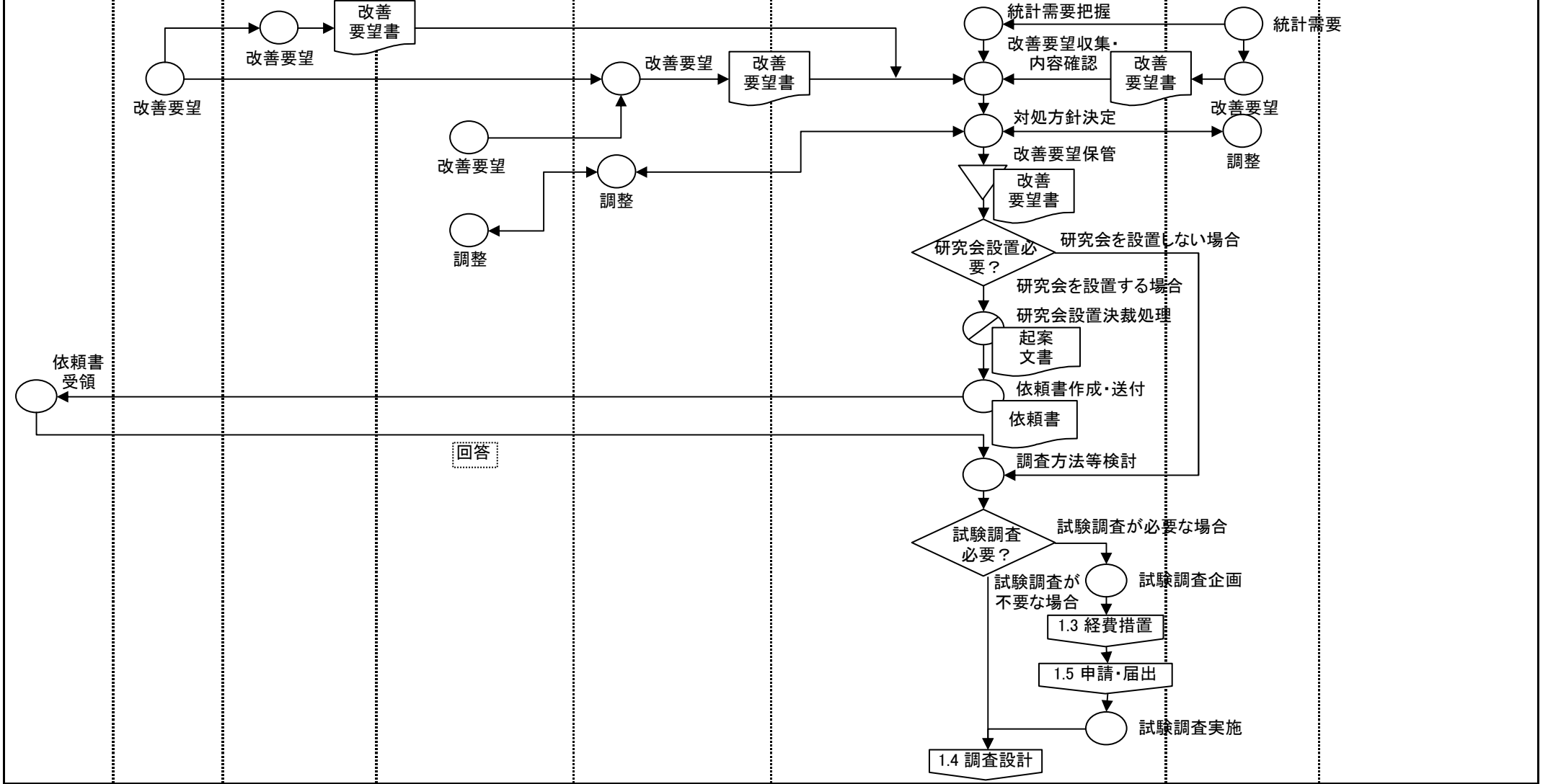

帳票 データファイル 業務・情報の流れ システム処理 画面 手作業 確認 保管 端子 判断 他システム

業務フロー(To-Be)		統計業務		業務名(Lv0)	資料番号	業務サイクル	版数	日付	作成者	1
				統計	1.2①		初版	2005/09/30		6
Lv1	企画	Lv2	標本設計	Lv3		Lv4		Lv5		

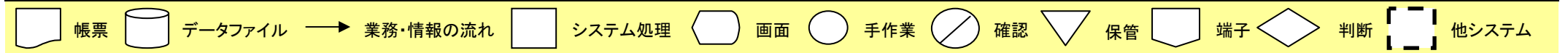
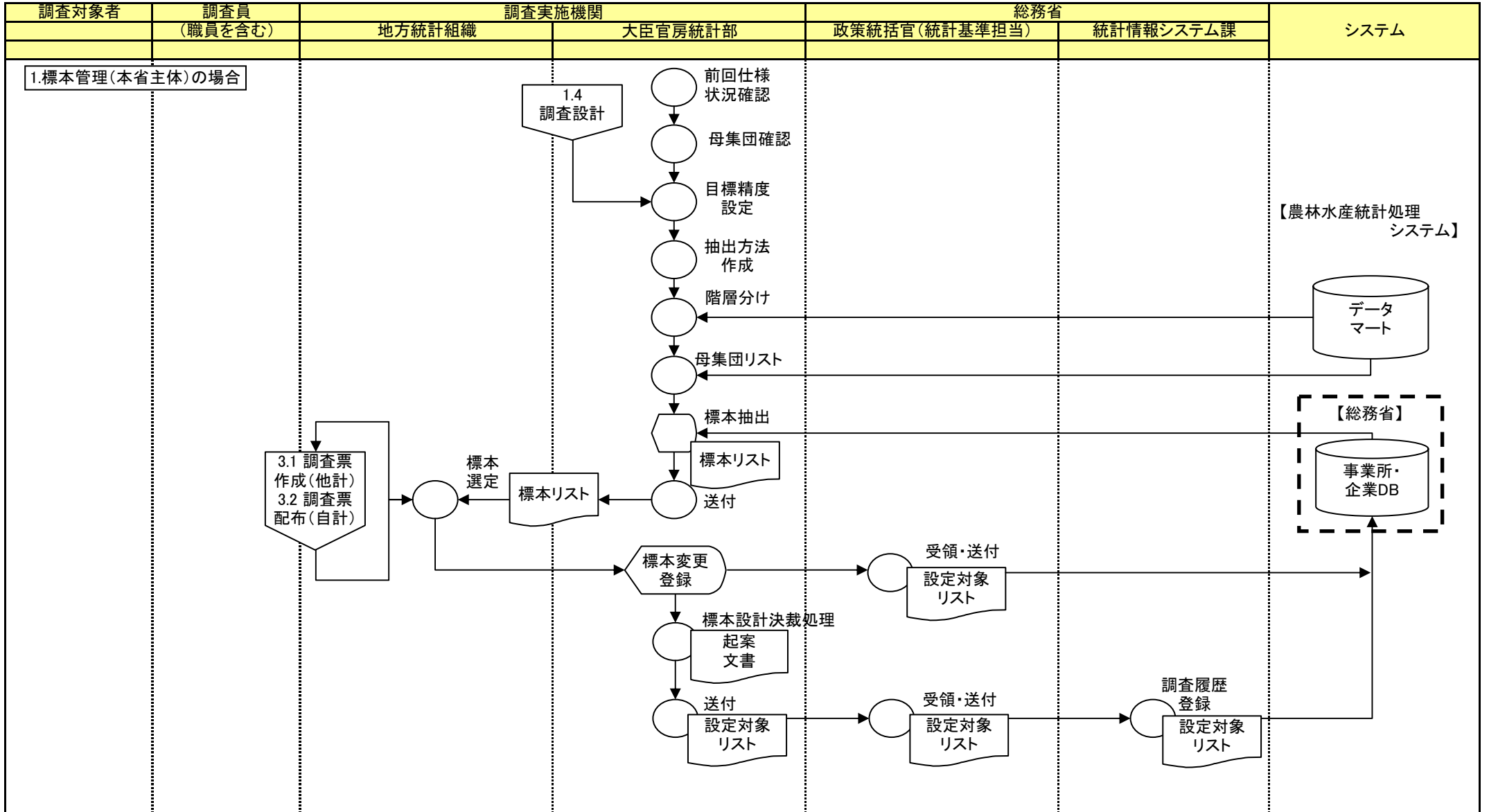

業務フロー(To-Be)		統計業務		業務名(Lv0)	資料番号	業務サイクル	版数	日付	作成者	2
				統計	1.2②		初版	2005/09/30		6
Lv1	企画	Lv2	標本設計	Lv3		Lv4		Lv5		

調査対象者	調査員 (職員を含む)	経由機関	調査実施機関		総務省	システム
			地方統計組織	大臣官房統計部	政策統括官(統計基準担当)	

2.標本管理(地方主体)の場合

【農林水産統計処理システム】

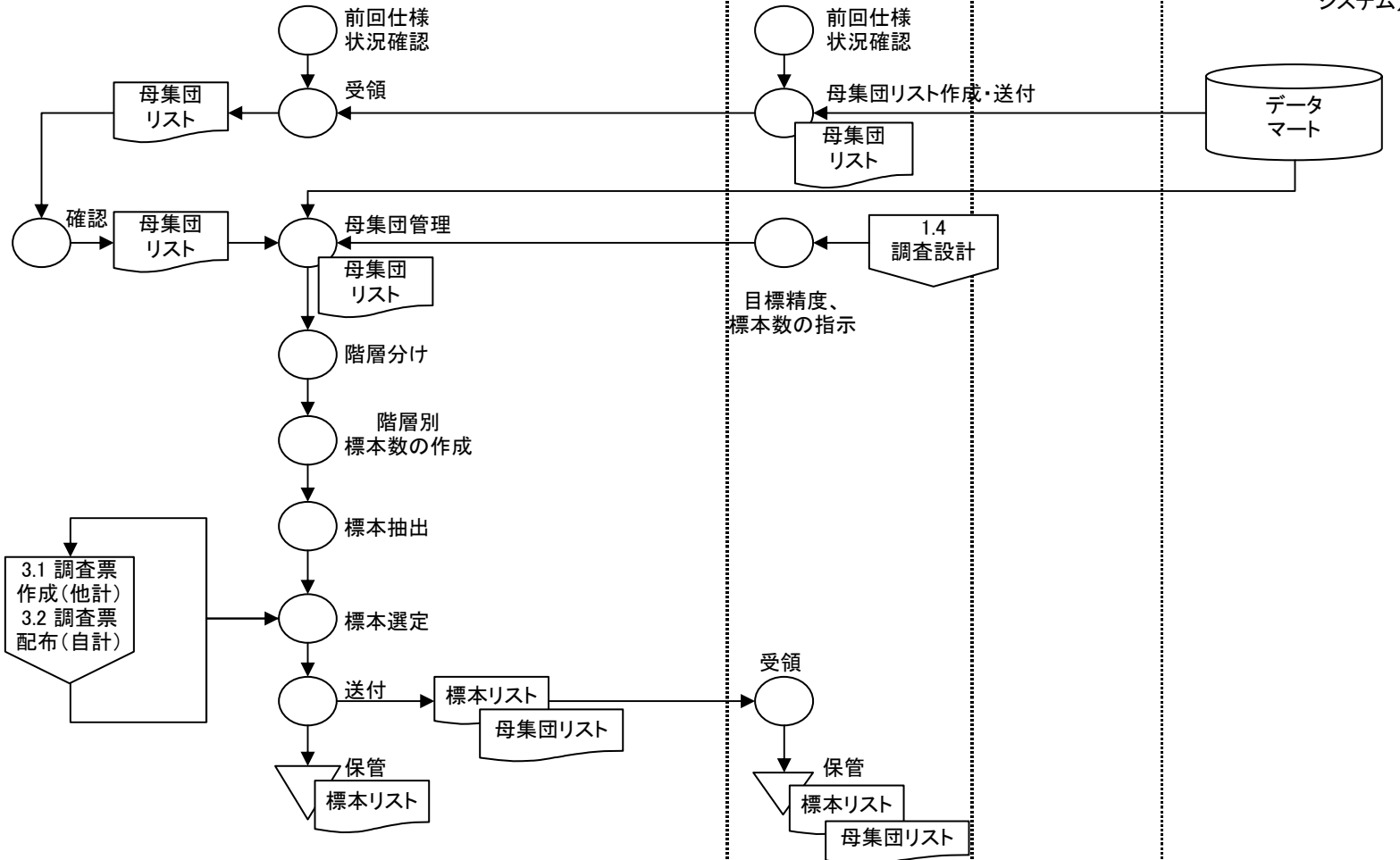

帳票 (Document icon)
 データファイル (Cylinder icon)
 業務・情報の流れ (Arrow icon)
 システム処理 (Square icon)
 画面 (Hexagon icon)
 手作業 (Circle icon)
 確認 (Circle with slash icon)
 保管 (Triangle icon)
 端子 (Trapezoid icon)
 判断 (Diamond icon)
 他システム (Dashed box icon)

業務フロー(To-Be)		統計業務		業務名(Lv0)	資料番号	業務サイクル	版数	日付	作成者	3
				統計	1.2③		初版	2005/09/30		6
Lv1	企画	Lv2	標本設計	Lv3		Lv4		Lv5		

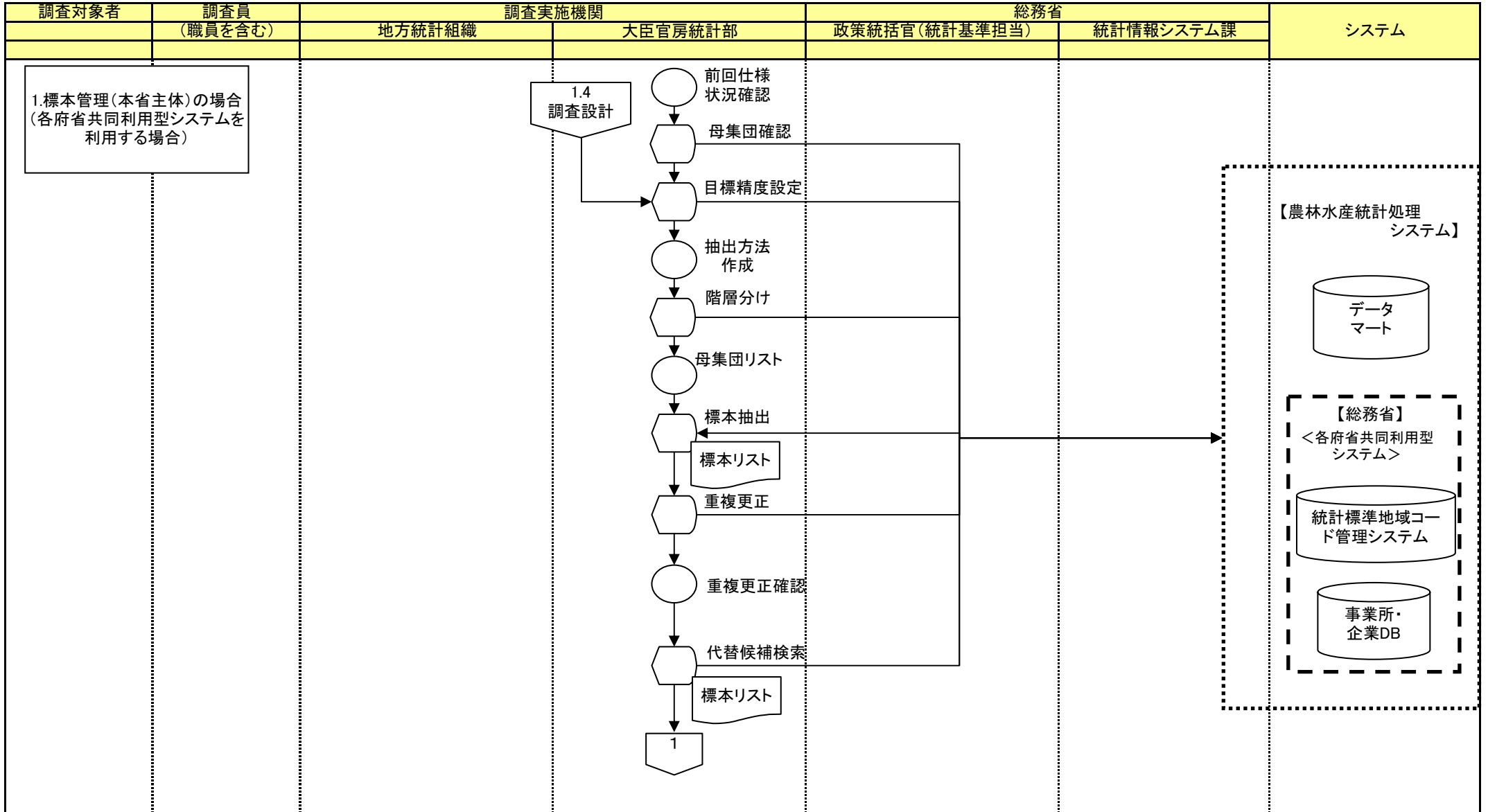

帳票 データファイル 業務・情報の流れ システム処理 画面 手作業 確認 保管 端子 判断 他システム

業務フロー(To-Be)		統計業務		業務名(Lv0)		資料番号	業務サイクル	版数	日付	作成者	4
				統計		1.2④		初版	2005/09/30		
Lv1	企画	Lv2	標本設計	Lv3		Lv4		Lv5			

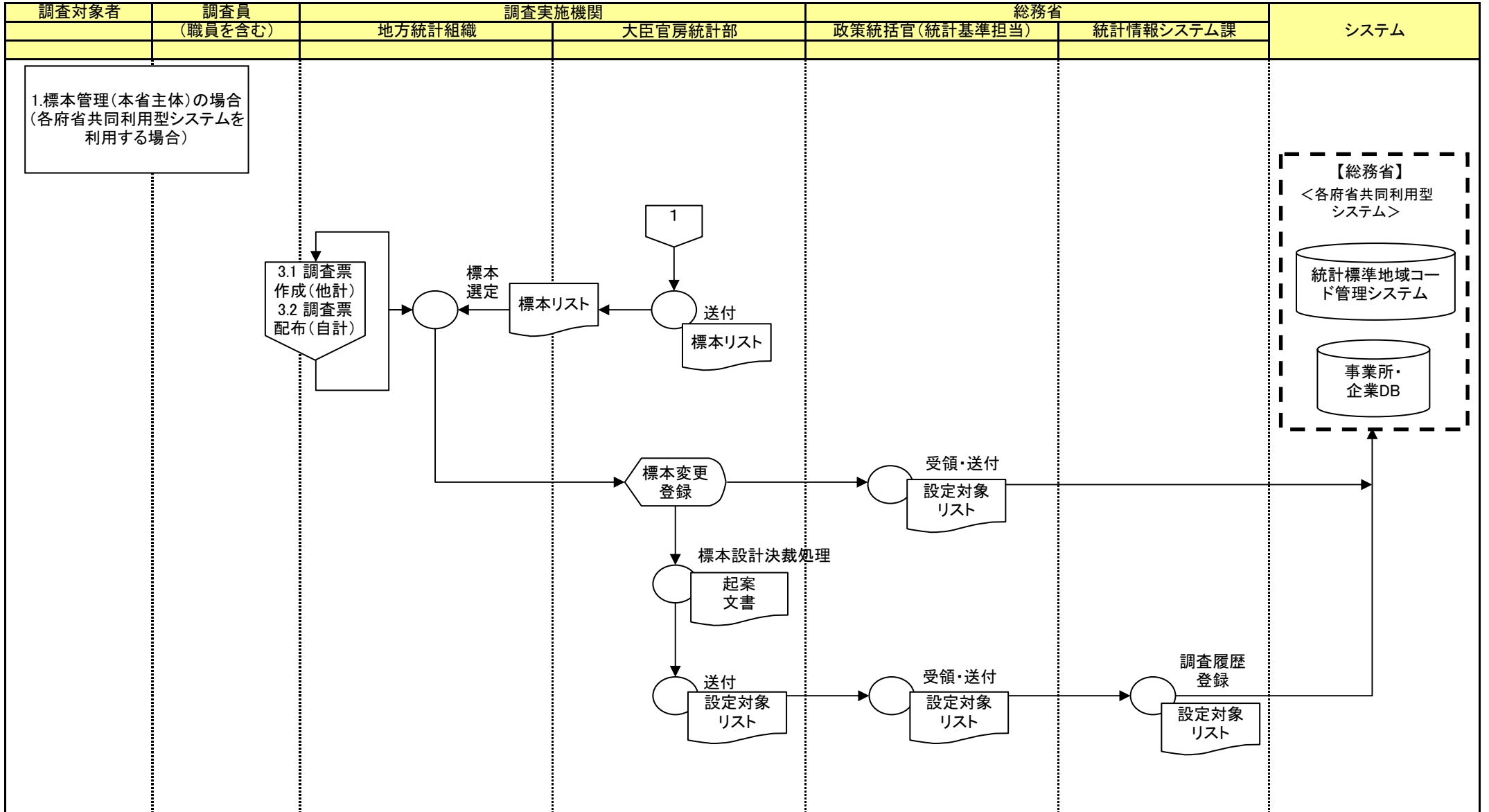

帳票 データファイル 業務・情報の流れ システム処理 画面 手作業 確認 保管 端子 判断 他システム

業務フロー(To-Be)		統計業務		業務名(Lv0)		資料番号	業務サイクル	版数	日付	作成者	6
				統計		1.2⑥		初版	2005/09/30		6
Lv1	企画	Lv2	標本設計	Lv3		Lv4		Lv5			

調査対象者	調査員 (職員を含む)	経由機関	調査実施機関		総務省		システム
			地方統計組織	大臣官房統計部	政策統括官(統計基準担当)	統計情報システム課	

2.標本管理(地方主体)の場合
(各府省共同利用型システムを利用する場合)

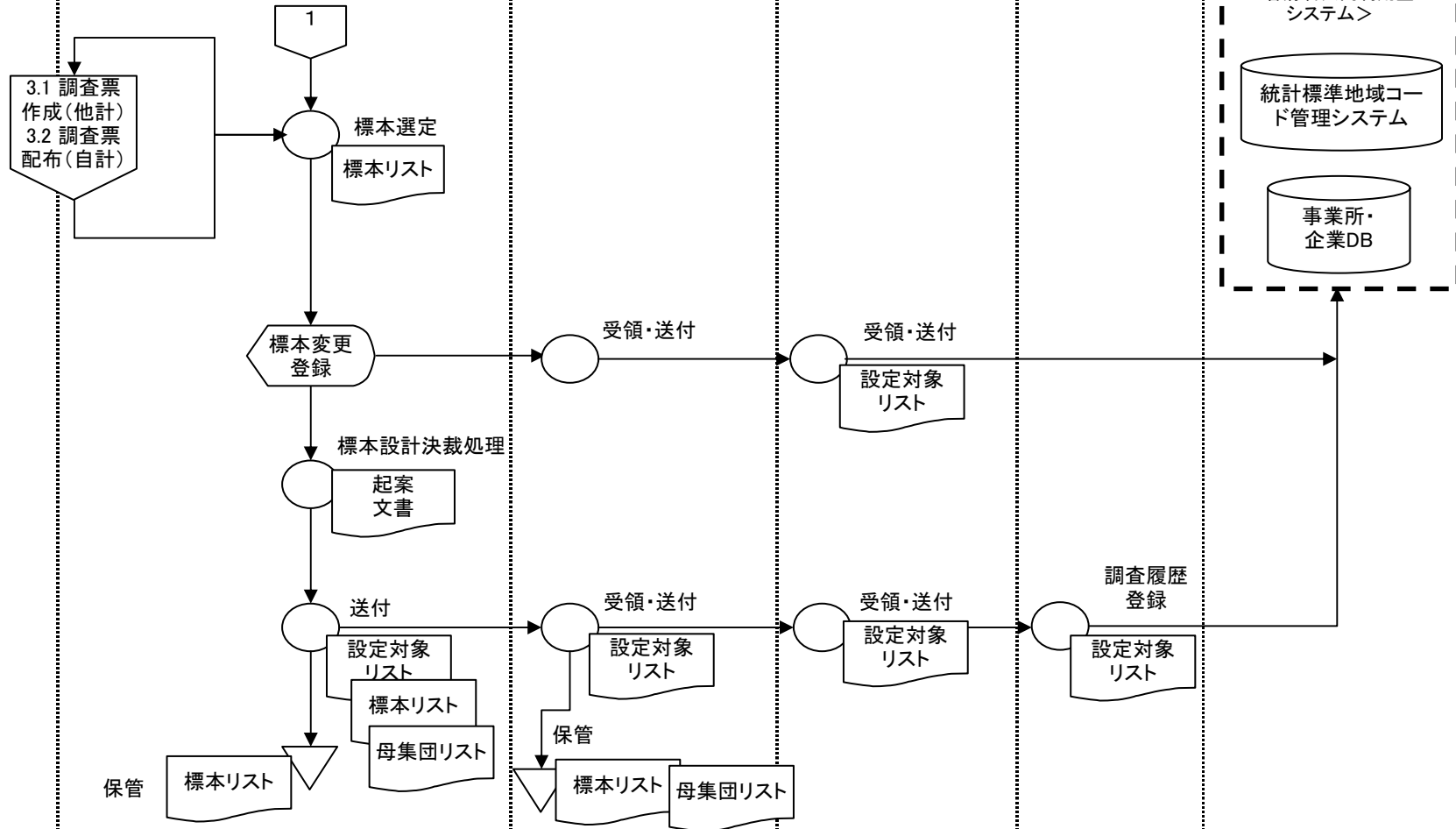

帳票 データファイル 業務・情報の流れ システム処理 画面 手作業 確認 保管 端子 判断 他システム

業務フロー(To-Be)		統計業務		業務名(Lv0)	資料番号	業務サイクル	版数	日付	作成者	1
				統計	1.3		初版	2005/09/30		1
Lv1	企画	Lv2	経費措置	Lv3		Lv4		Lv5		

経由機関	調査実施機関		総務省	財務省	システム
	地方統計組織	大臣官房統計部			

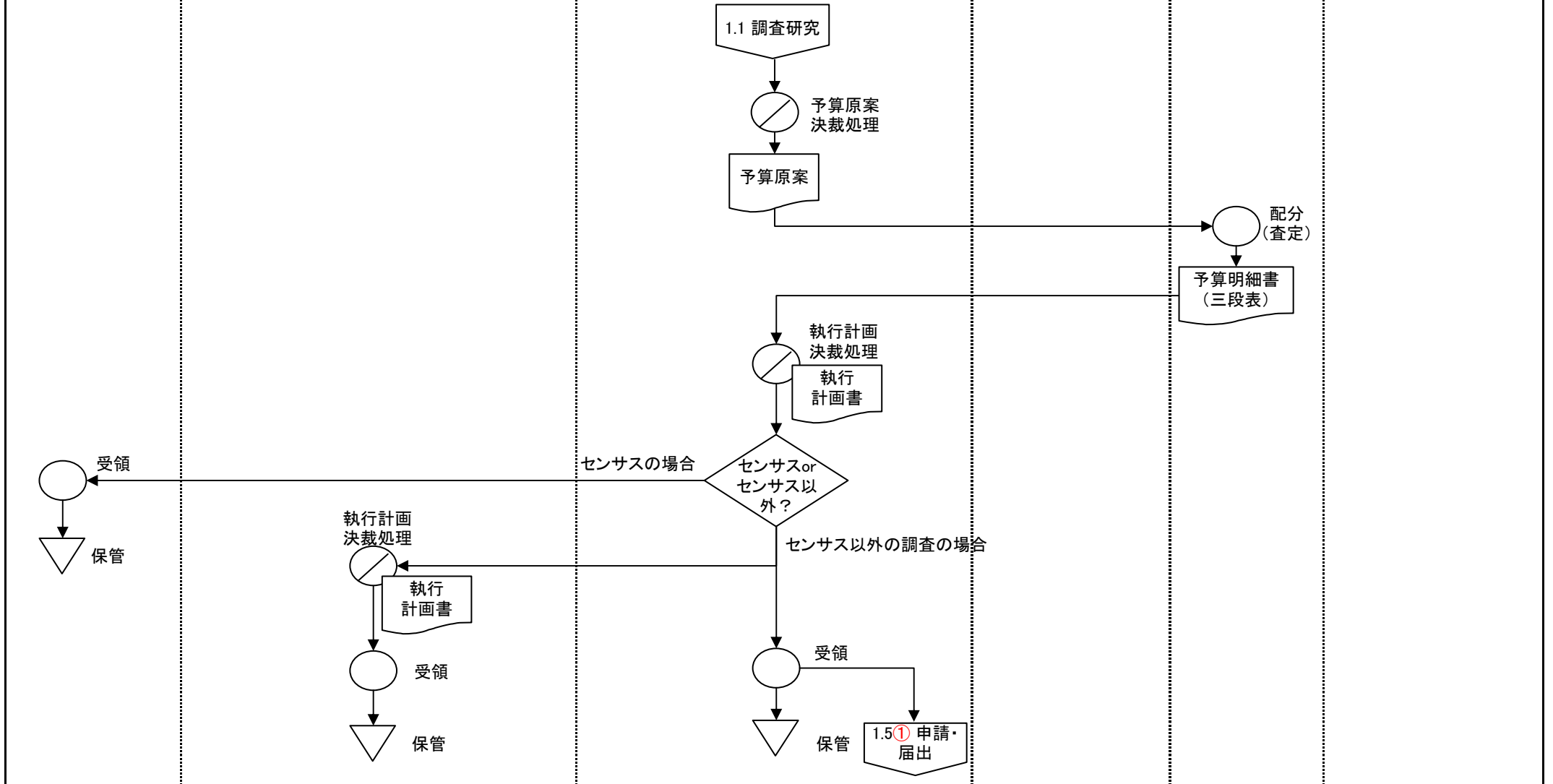

[帳票] 帳票 [データファイル] データファイル → 業務・情報の流れ [システム処理] システム処理 [画面] 画面 [手作業] 手作業 [確認] 確認 [保管] 保管 [端子] 端子 [判断] 判断 [他システム] 他システム

業務フロー(To-Be)		統計業務		業務名(Lv0)	資料番号	業務サイクル	版数	日付	作成者	1
				統計	1.4		初版	2005/09/30		1
Lv1	企画	Lv2	調査設計	Lv3		Lv4		Lv5		

調査対象者	経由機関	調査実施機関			農林水産省	システム
		地方統計組織	大臣官房統計部		関係部局	

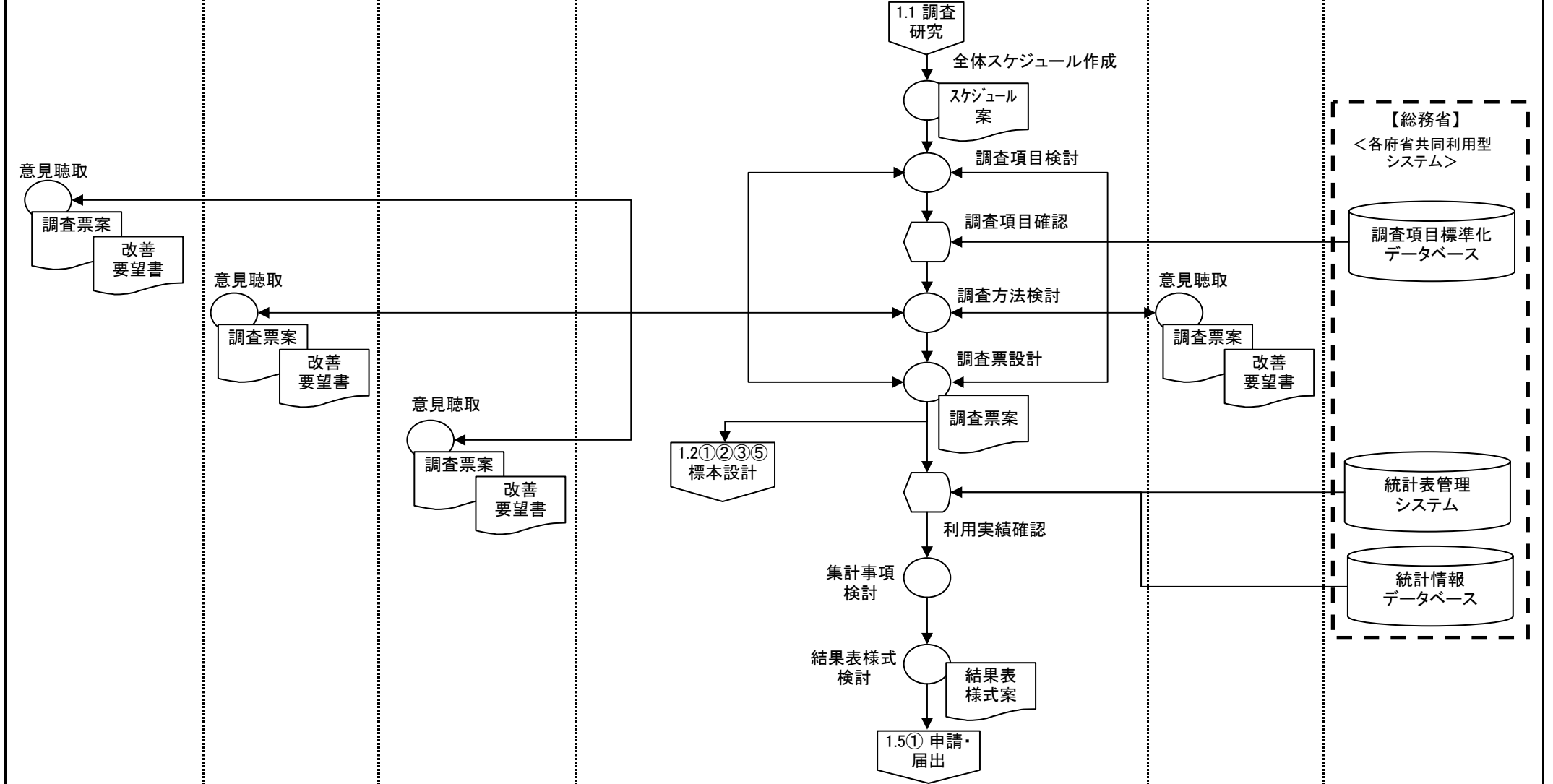

帳票 データファイル 業務・情報の流れ システム処理 画面 手作業 確認 保管 端子 判断 他システム

業務フロー(To-Be)		統計業務		業務名(Lv0)	資料番号	業務サイクル	版数	日付	作成者	1
				統計	1.5①		初版	2005/09/30		2
Lv1	企画	Lv2	申請・届出	Lv3		Lv4		Lv5		

(社)日本経済団体連合会	調査員 (職員を含む)	経由機関	調査実施機関	総務省	システム	
			地方統計組織	大臣官房統計部	政策統括官(統計基準担当)	統計審議会

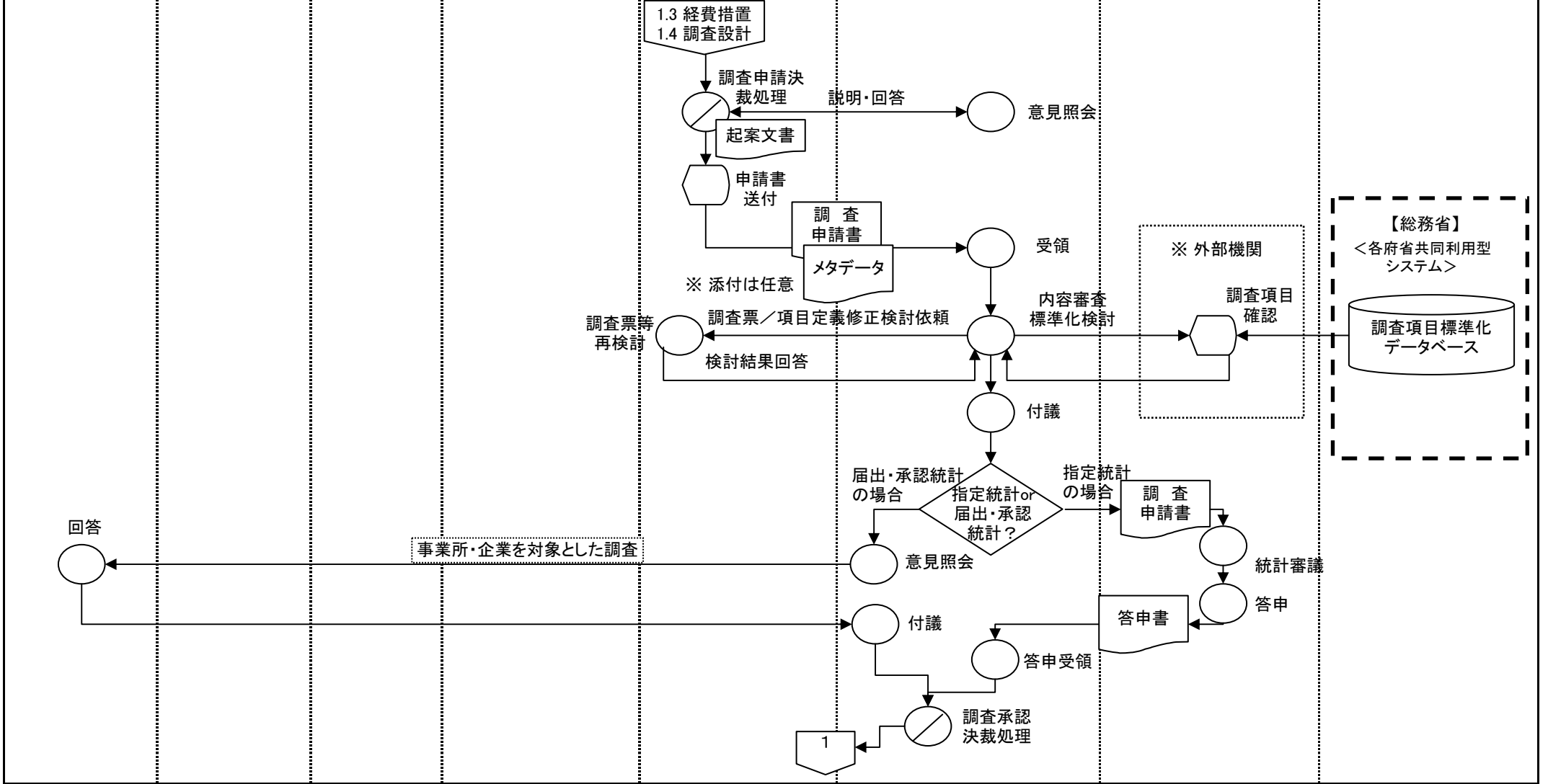

帳票 データファイル 業務・情報の流れ システム処理 画面 手作業 確認 保管 端子 判断 他システム

業務フロー(To-Be)		統計業務		業務名(Lv0)	資料番号	業務サイクル	版数	日付	作成者	2
				統計	1.5②		初版	2005/09/30		2
Lv1	企画	Lv2	申請・届出	Lv3		Lv4		Lv5		

(社)日本経済団体 連合会	調査員 (職員を含む)	経由機関	調査実施機関		総務省		システム
			地方統計組織	大臣官房統計部	政策統括官(統計基準担当)	統計審議会	

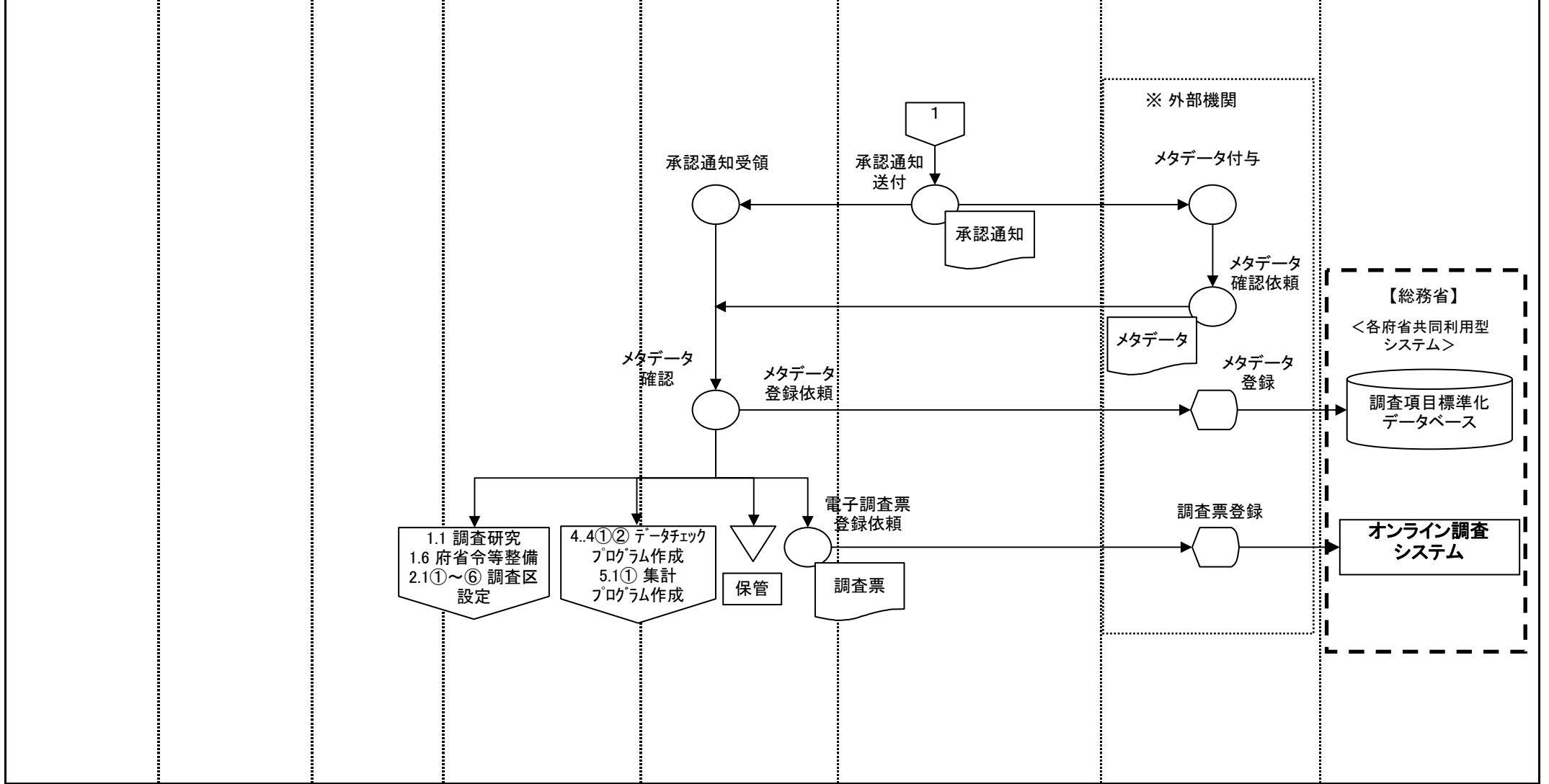

	帳票		データファイル		業務・情報の流れ		システム処理		画面		手作業		確認		保管		端子		判断		他システム
--	----	--	---------	--	----------	--	--------	--	----	--	-----	--	----	--	----	--	----	--	----	--	-------

業務フロー(To-Be)		統計業務		業務名(Lv0)	資料番号	業務サイクル	版数	日付	作成者	1
				統計	1.6		初版	2005/09/30		1
Lv1	企画	Lv2	府省令等整備	Lv3		Lv4		Lv5		

調査対象者	調査員 (職員を含む)	経由機関	調査実施機関		総務省	システム
			地方統計組織	大臣官房統計部	政策統括官(統計基準担当)	

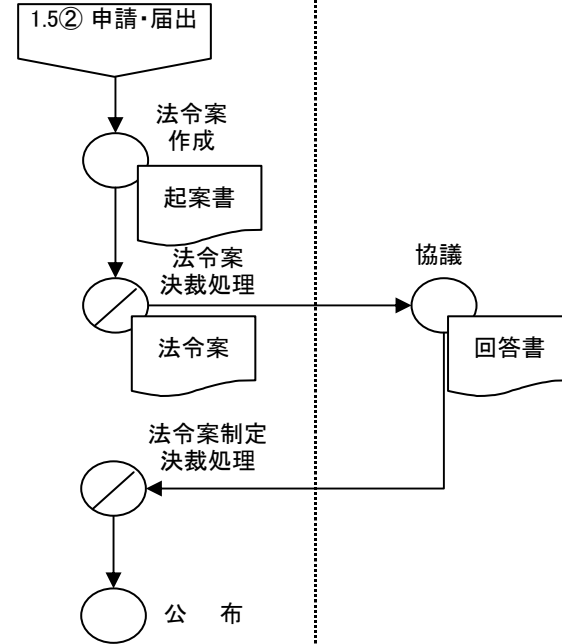

業務フロー(To-Be)	統計業務	業務名(Lv0)	資料番号	業務サイクル	版数	日付	作成者	1
		統計	2.1①		初版	2005/09/30		6
Lv1	実査準備	Lv2	調査区設定	Lv3		Lv4		Lv5

調査対象者	経由機関		調査実施機関		総務省	システム
	市区町村	都道府県	地方統計組織		大臣官房統計部	

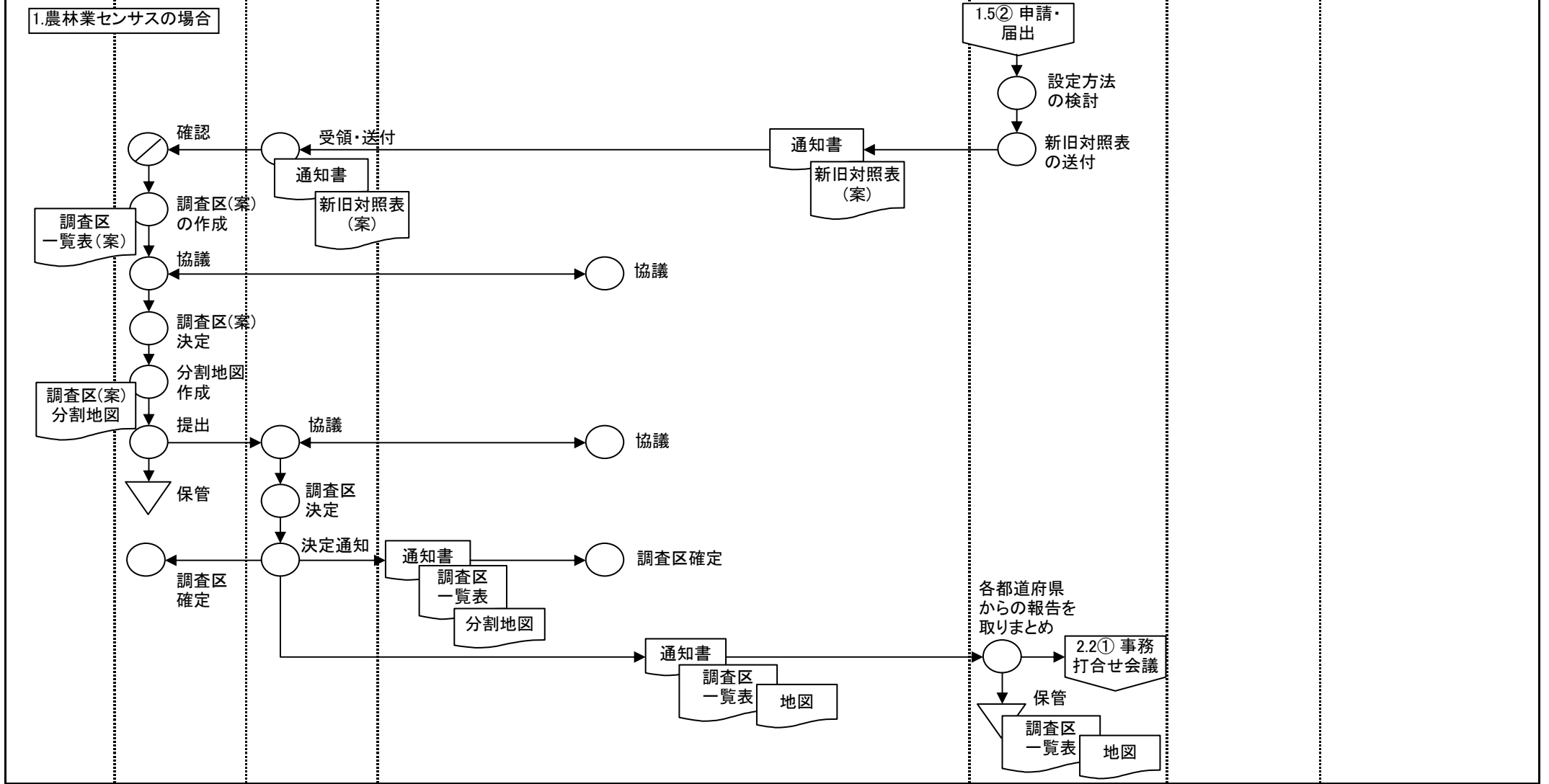

帳票 データファイル 業務・情報の流れ システム処理 画面 手作業 確認 保管 端子 判断 他システム

業務フロー(To-Be)		統計業務		業務名(Lv0)	資料番号	業務サイクル	版数	日付	作成者	2
				統計	2.1②		初版	2005/09/30		6
Lv1	実査準備	Lv2	調査区設定	Lv3		Lv4		Lv5		

調査対象者	経由機関		調査実施機関		総務省	システム
	市区町村	都道府県	地方統計組織	大臣官房統計部		

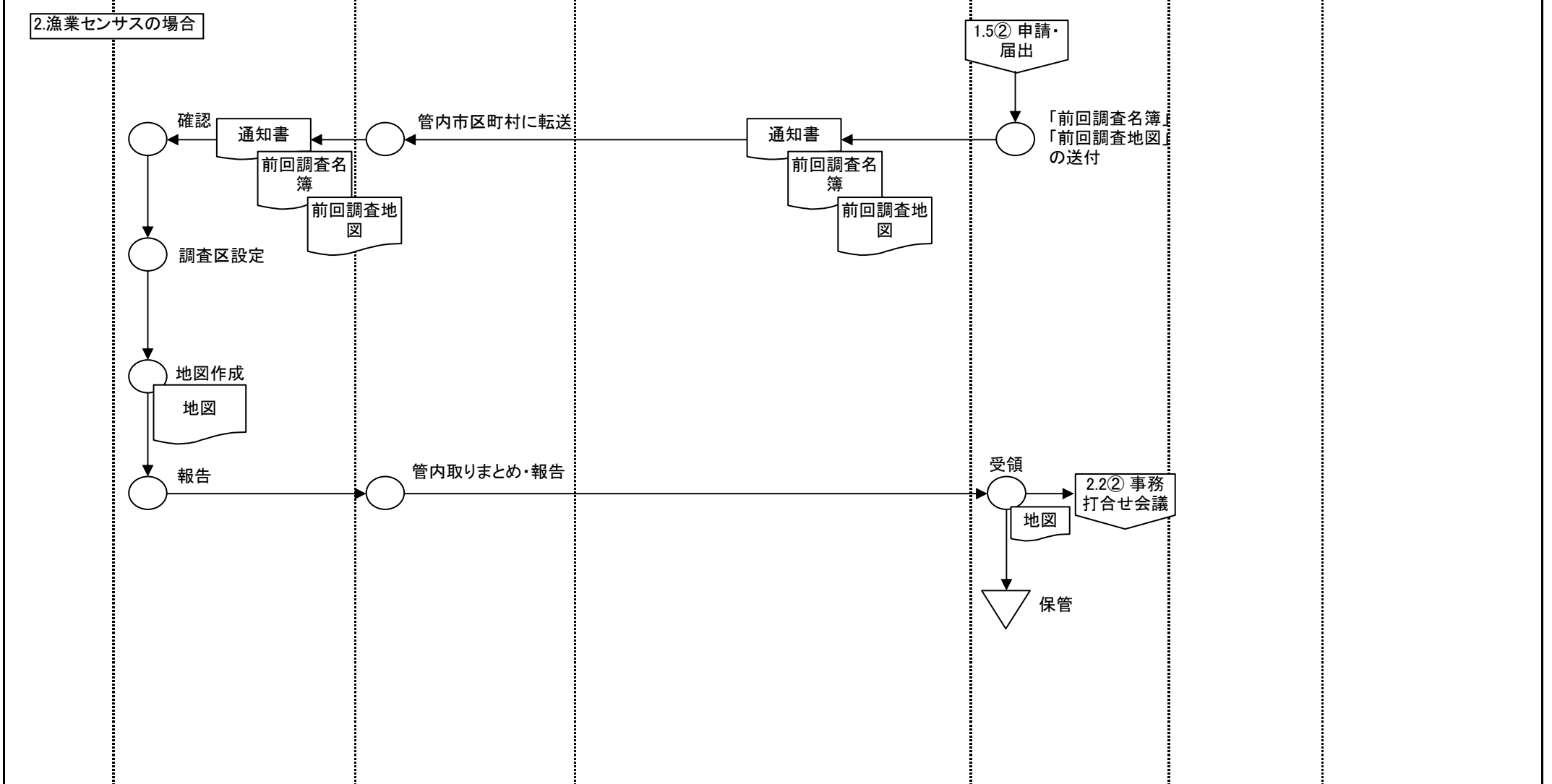

[帳票] 帳票 [データファイル] データファイル → 業務・情報の流れ [システム処理] システム処理 [画面] 画面 [手作業] 手作業 [確認] 確認 [保管] 保管 [端子] 端子 [判断] 判断 [他システム] 他システム

業務フロー(To-Be)	統計業務	業務名(Lv0)	資料番号	業務サイクル	版数	日付	作成者	3
		統計	2.1③		初版	2005/09/30		6
Lv1	実査準備	Lv2	調査区設定	Lv3		Lv4		Lv5

調査対象者	調査員 (職員を含む)	経由機関	調査実施機関	総務省	システム
			地方統計組織	大臣官房統計部	

3.水産流通(産地)の場合

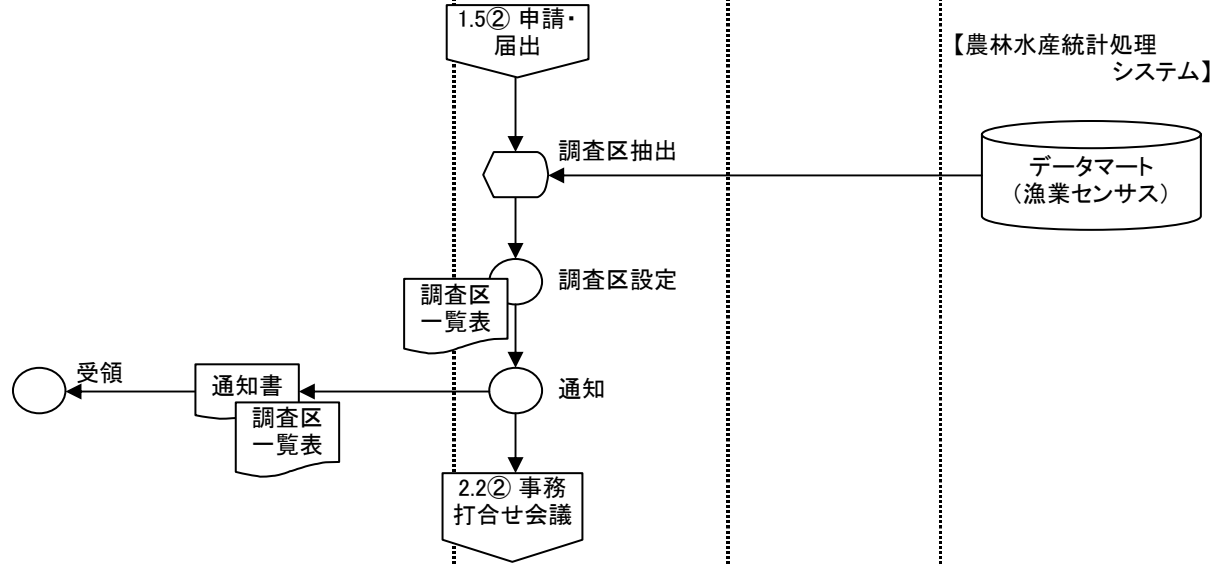

【農林水産統計処理システム】

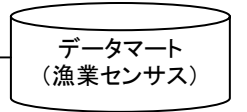

業務フロー(To-Be)	統計業務	業務名(Lv0)	資料番号	業務サイクル	版数	日付	作成者	4
		統計	2.1④		初版	2005/09/30		6
Lv1	実査準備	Lv2	調査区設定	Lv3		Lv4		Lv5

調査対象者	調査員 (職員を含む)	経由機関	調査実施機関	総務省	システム
			地方統計組織	大臣官房統計部	

4.水産加工(海面漁業)の場合

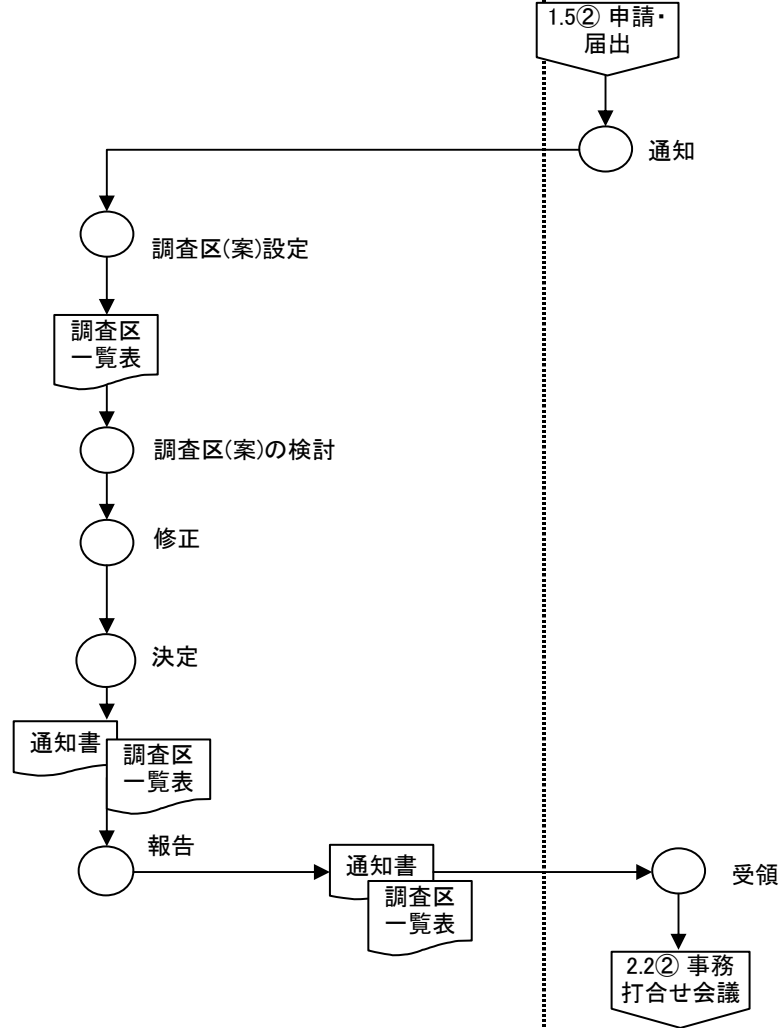

業務フロー(To-Be)	統計業務	業務名(Lv0)	資料番号	業務サイクル	版数	日付	作成者	5
		統計	2.1⑤		初版	2005/09/30		6
Lv1	実査準備	Lv2	調査区設定	Lv3		Lv4		Lv5

調査対象者	調査員 (職員を含む)	経由機関	調査実施機関	総務省	システム
			地方統計組織	大臣官房統計部	

5.冷蔵水産の場合

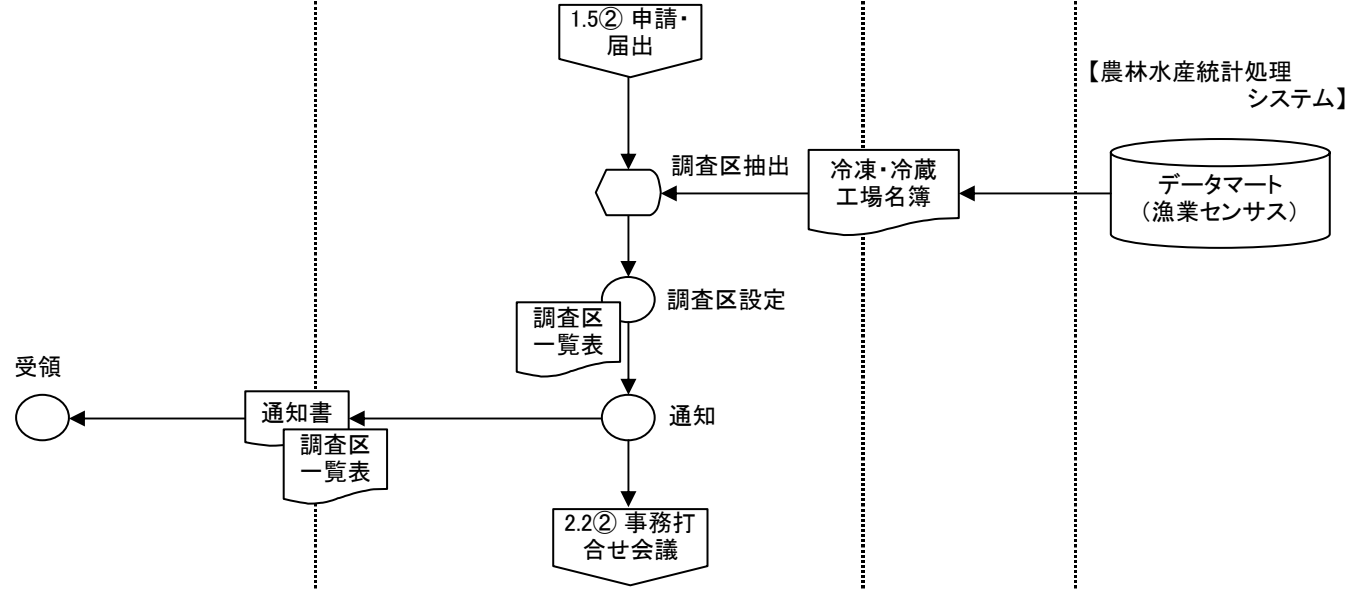

業務フロー(To-Be)		統計業務		業務名(Lv0)	資料番号	業務サイクル	版数	日付	作成者	6
				統計	2.1⑥		初版	2005/09/30		6
Lv1	実査準備	Lv2	調査区設定	Lv3		Lv4		Lv5		

調査対象者	調査員 (職員を含む)	経由機関	調査実施機関		総務省	システム
			地方統計組織	大臣官房統計部		

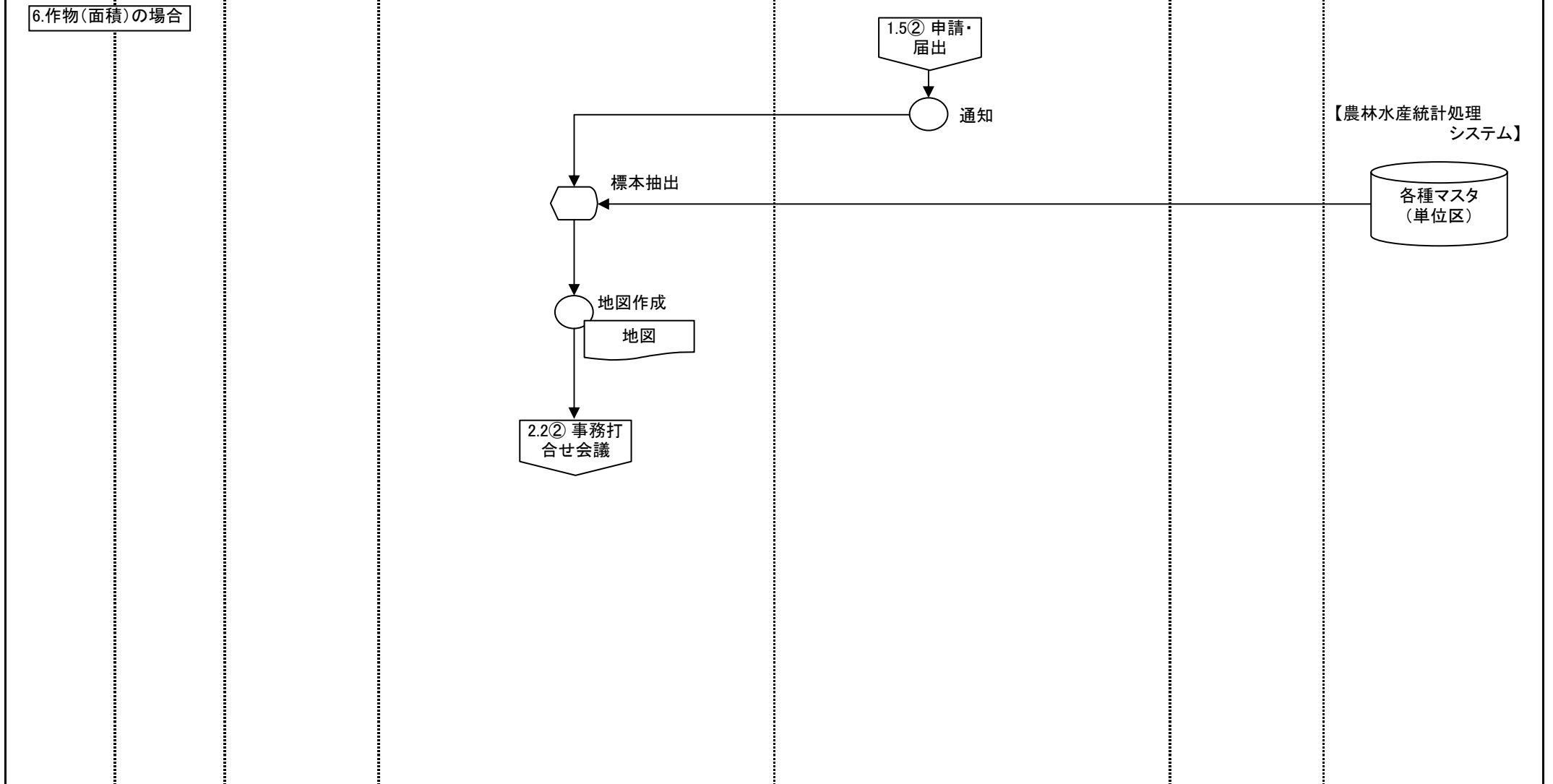

帳票
 データファイル
 → 業務・情報の流れ
 システム処理
 画面
 手作業
 確認
 保管
 端子
 判断
 他システム

業務フロー(To-Be)		統計業務		業務名(Lv0)	資料番号	業務サイクル	版数	日付	作成者	1
				統計	2.2①		初版	2005/09/30		
Lv1	実査準備	Lv2	事務打合せ会議	Lv3		Lv4		Lv5		

調査対象者	調査員 (職員を含む)	経路機関 都道府県	調査実施機関 地方統計組織	大臣官房統計部	総務省	システム
-------	----------------	--------------	------------------	---------	-----	------

1.農林業センサスの場合

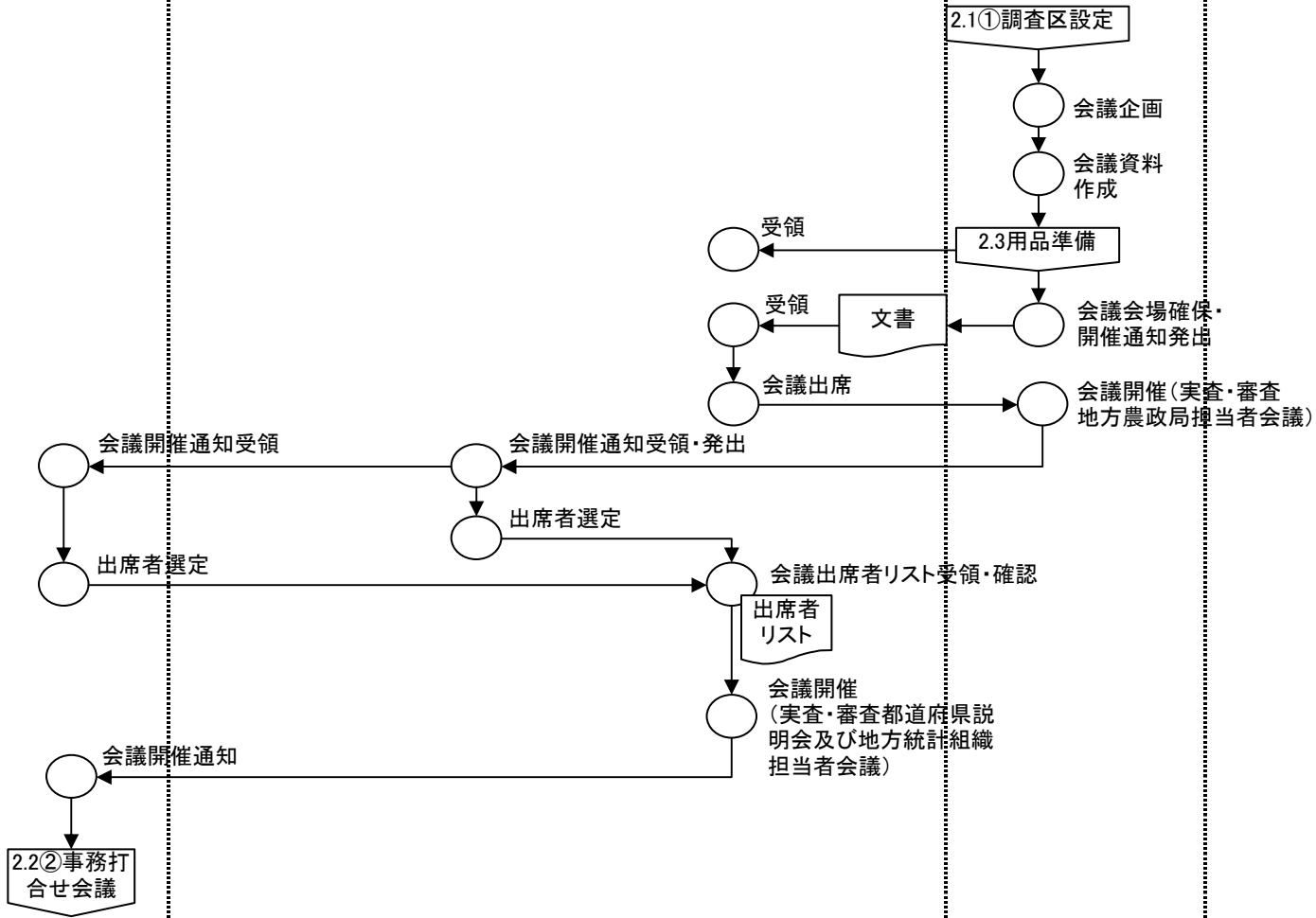

業務フロー(To-Be)		統計業務		業務名(Lv0)	資料番号	業務サイクル	版数	日付	作成者	2
				統計	2.2②		初版	2005/09/30		3
Lv1	実査準備	Lv2	事務打合せ会議	Lv3		Lv4		Lv5		

調査員 (職員を含む)	経由機関		調査実施機関			総務省	システム
	市区町村	都道府県	地方統計組織		大臣官房統計部		

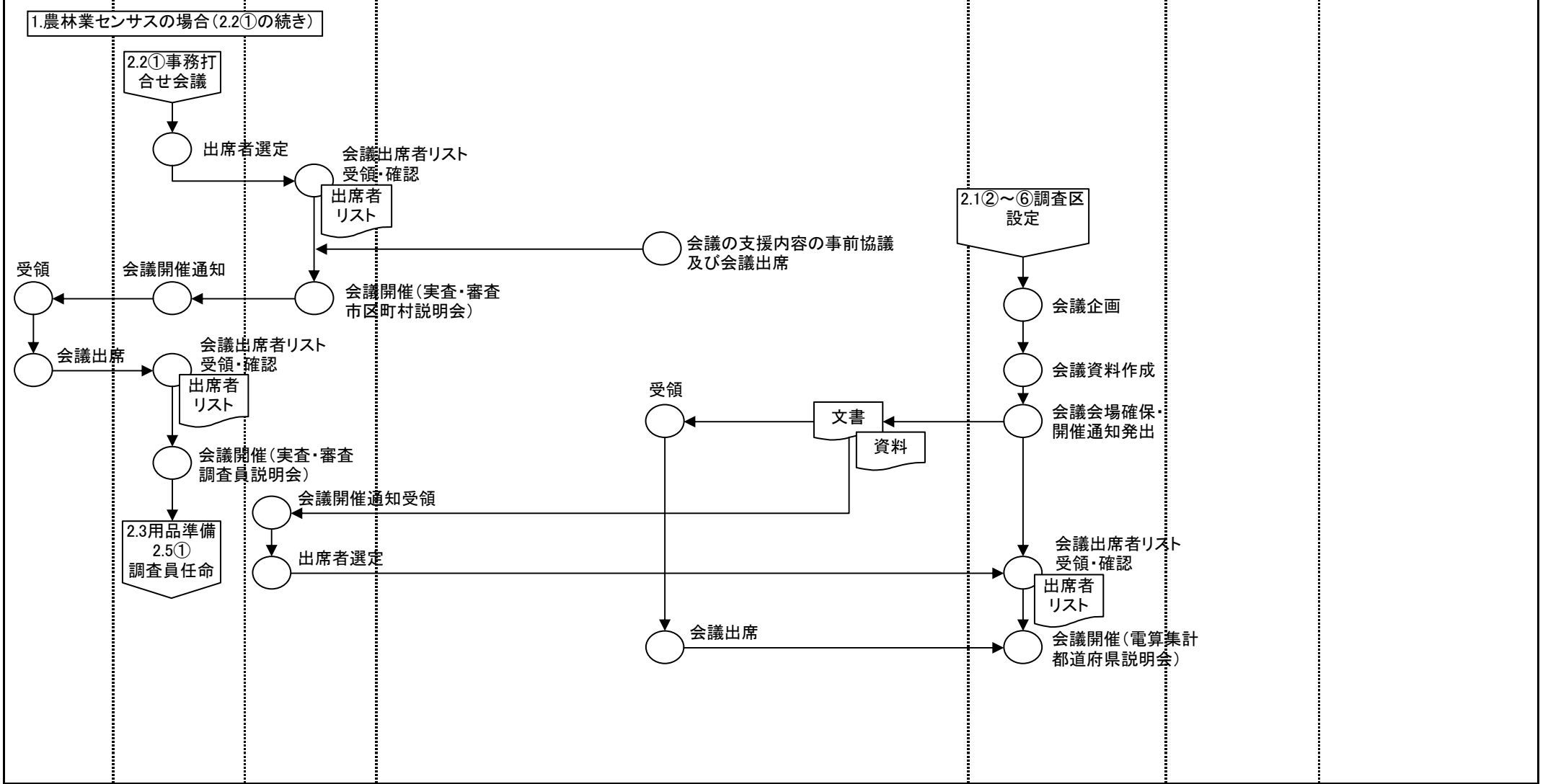

帳票 データファイル 業務・情報の流れ システム処理 画面 手作業 確認 保管 端子 判断 他システム

業務フロー(To-Be)		統計業務		業務名(Lv0)	資料番号	業務サイクル	版数	日付	作成者	3
				統計	2.2③		初版	2005/09/30		3
Lv1	実査準備	Lv2	事務打合せ会議	Lv3		Lv4		Lv5		

調査対象者	調査員 (職員を含む)	経由機関	調査実施機関		総務省	システム
			地方統計組織	大臣官房統計部		

2.新規重点調査の担当者会議

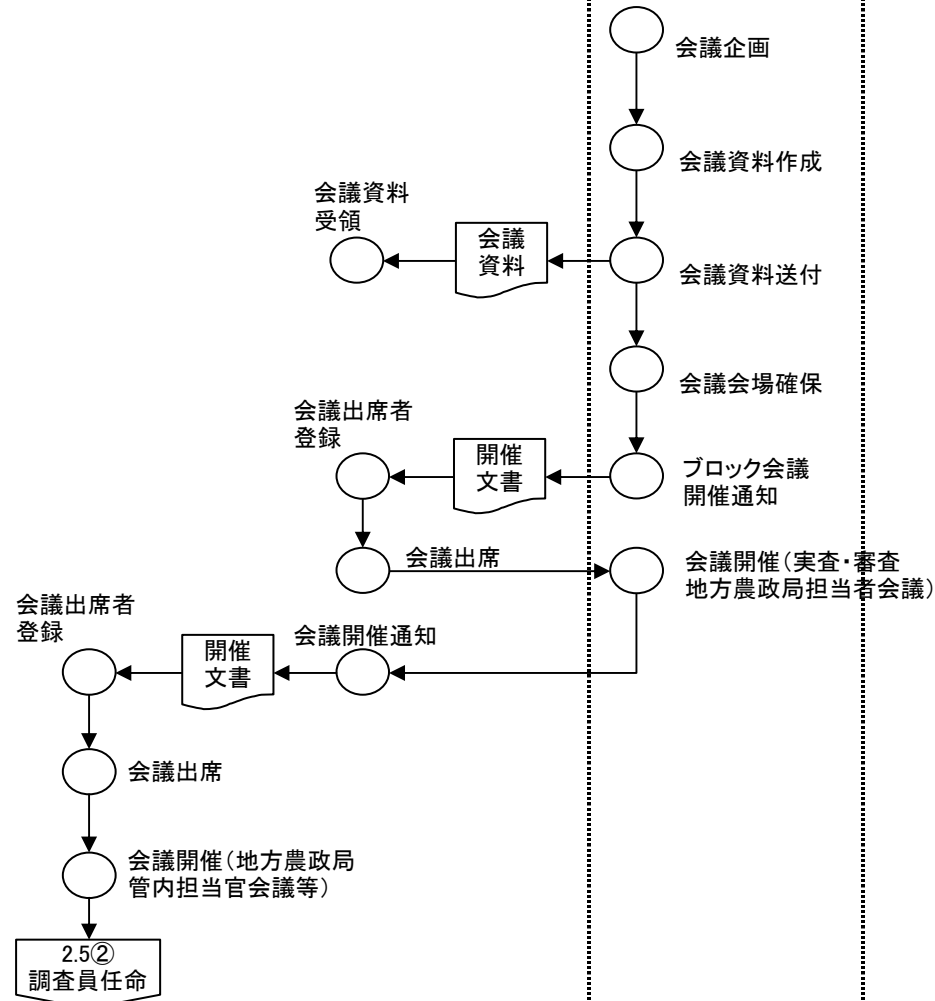

業務フロー(To-Be)		統計業務		業務名(Lv0)	資料番号	業務サイクル	版数	日付	作成者	1
				統計	2.3		初版	2005/09/30		1
Lv1	実査準備	Lv2	用品準備	Lv3		Lv4		Lv5		

業者	調査員 (職員を含む)	経由機関	調査実施機関		総務省	システム
			地方統計組織	大臣官房統計部		

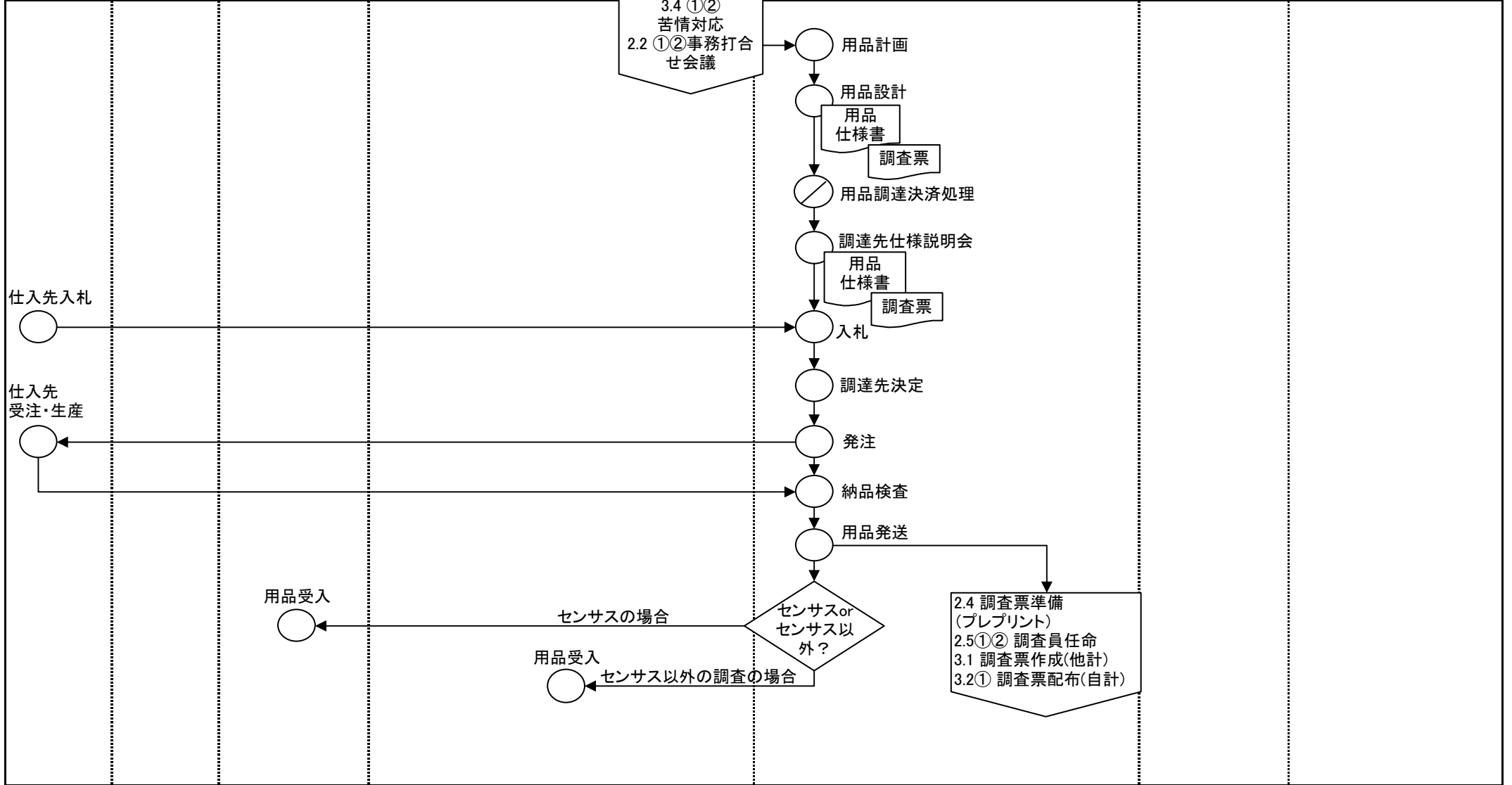

業務フロー(To-Be)		統計業務		業務名(Lv0)	資料番号	業務サイクル	版数	日付	作成者	1
				統計	2.4		初版	2005/09/30		1
Lv1	実査準備	Lv2	調査票準備(プレプリント)	Lv3		Lv4		Lv5		

調査対象者	調査員 (職員を含む)	経由機関	調査実施機関		運用業者	システム
			地方統計組織	大臣官房統計部		【農林水産統計処理システム】

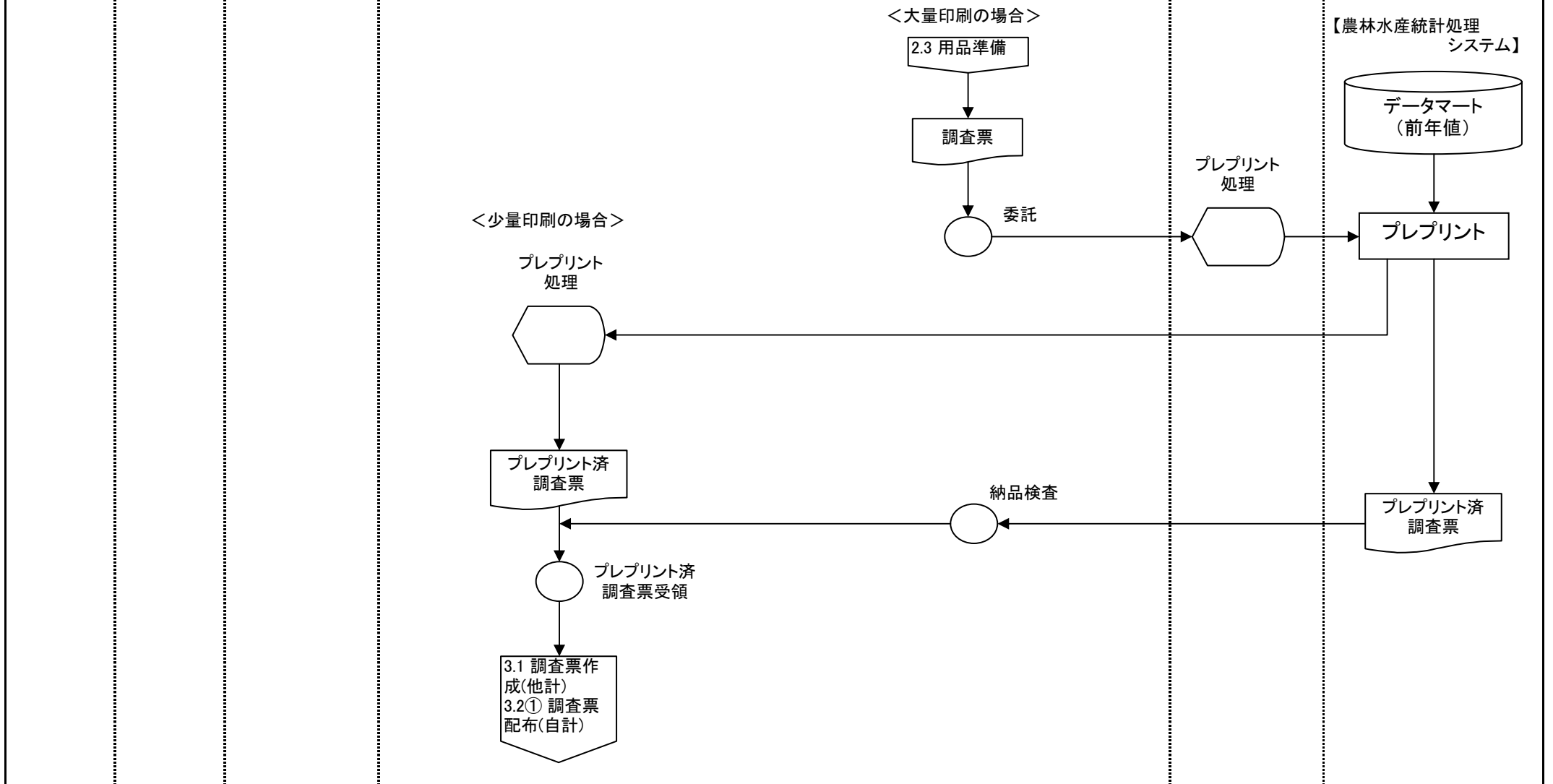

帳票 データファイル 業務・情報の流れ システム処理 画面 手作業 確認 保管 端子 判断 他システム

業務フロー(To-Be)		統計業務		業務名(Lv0)		資料番号	業務サイクル	版数	日付	作成者	1
				統計		2.5①		初版	2005/09/30		
Lv1	実査準備	Lv2	調査員任命	Lv3		Lv4		Lv5			

調査対象者	調査員	経由機関		実施機関			総務省	システム
		市区町村	都道府県	地方統計組織		大臣官房統計部		

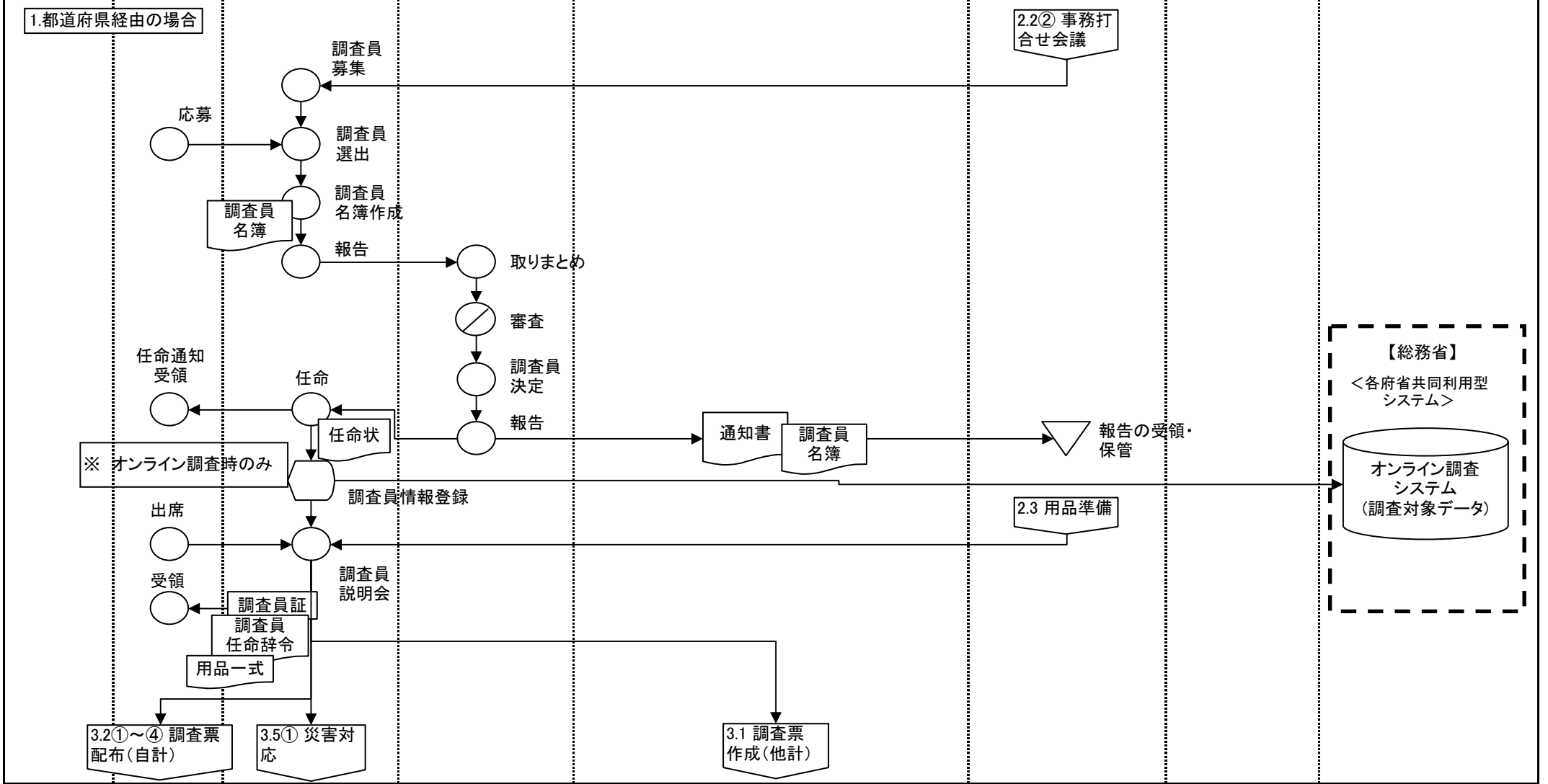

帳票 データファイル 業務・情報の流れ システム処理 画面 手作業 確認 保管 端子 判断 他システム

業務フロー(To-Be)		統計業務		業務名(Lv0)	資料番号	業務サイクル	版数	日付	作成者	2
				統計	2.5②		初版	2005/09/30		2
Lv1	実査準備	Lv2	調査員任命	Lv3		Lv4		Lv5		

調査対象者	調査員	経由機関	調査実施機関		総務省	システム
			地方統計組織	大臣官房統計部		

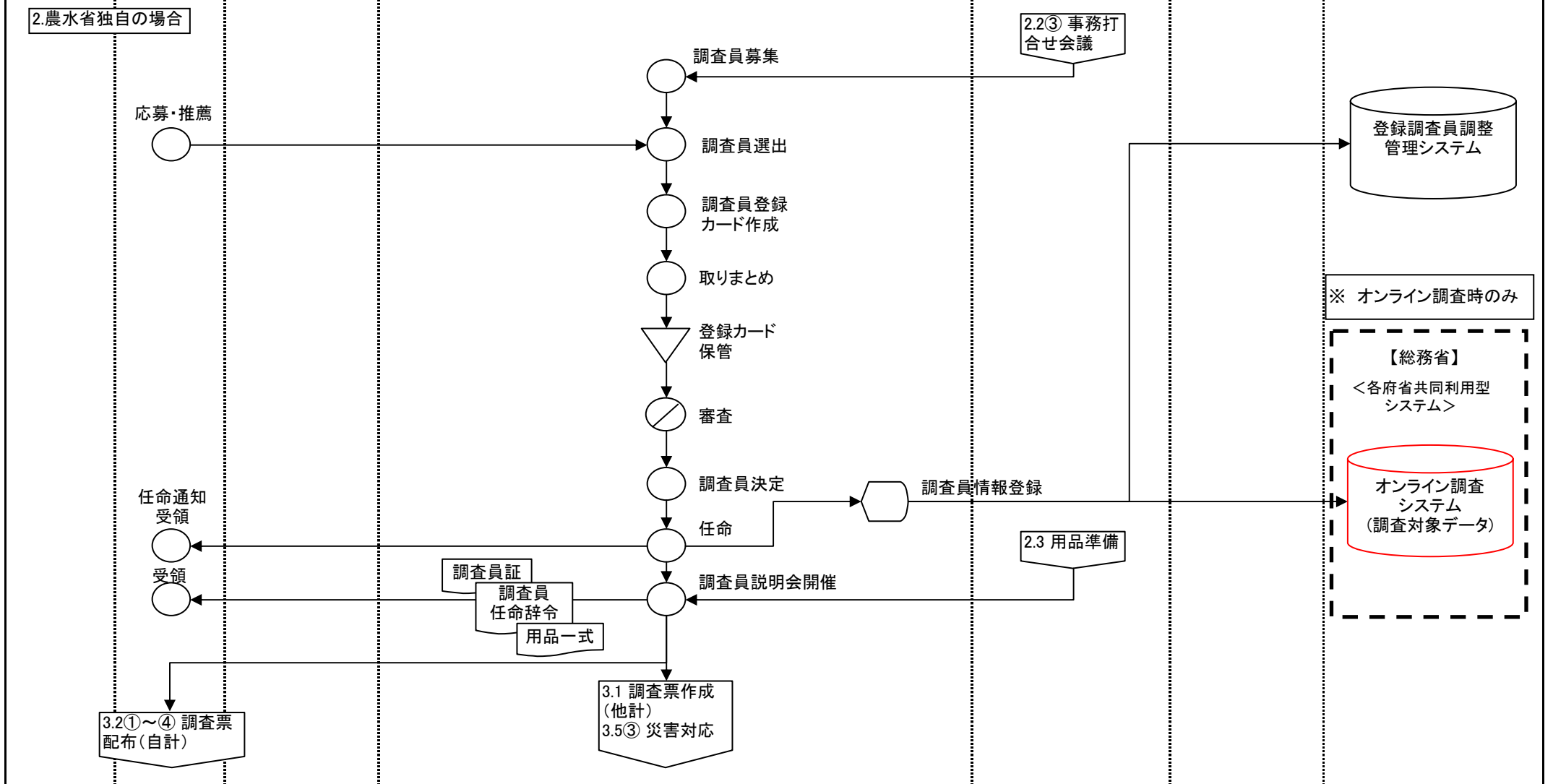

業務フロー(To-Be)	統計業務	業務名(Lv0)	資料番号	業務サイクル	版数	日付	作成者	1
		統計	2.6①		初版	2005/09/30		2
Lv1	実査準備	Lv2	協力依頼	Lv3		Lv4		Lv5

調査対象者	経路機関		調査実施機関		システム
	関係団体等	市区町村	都道府県	地方統計組織	

1.都道府県経由の場合

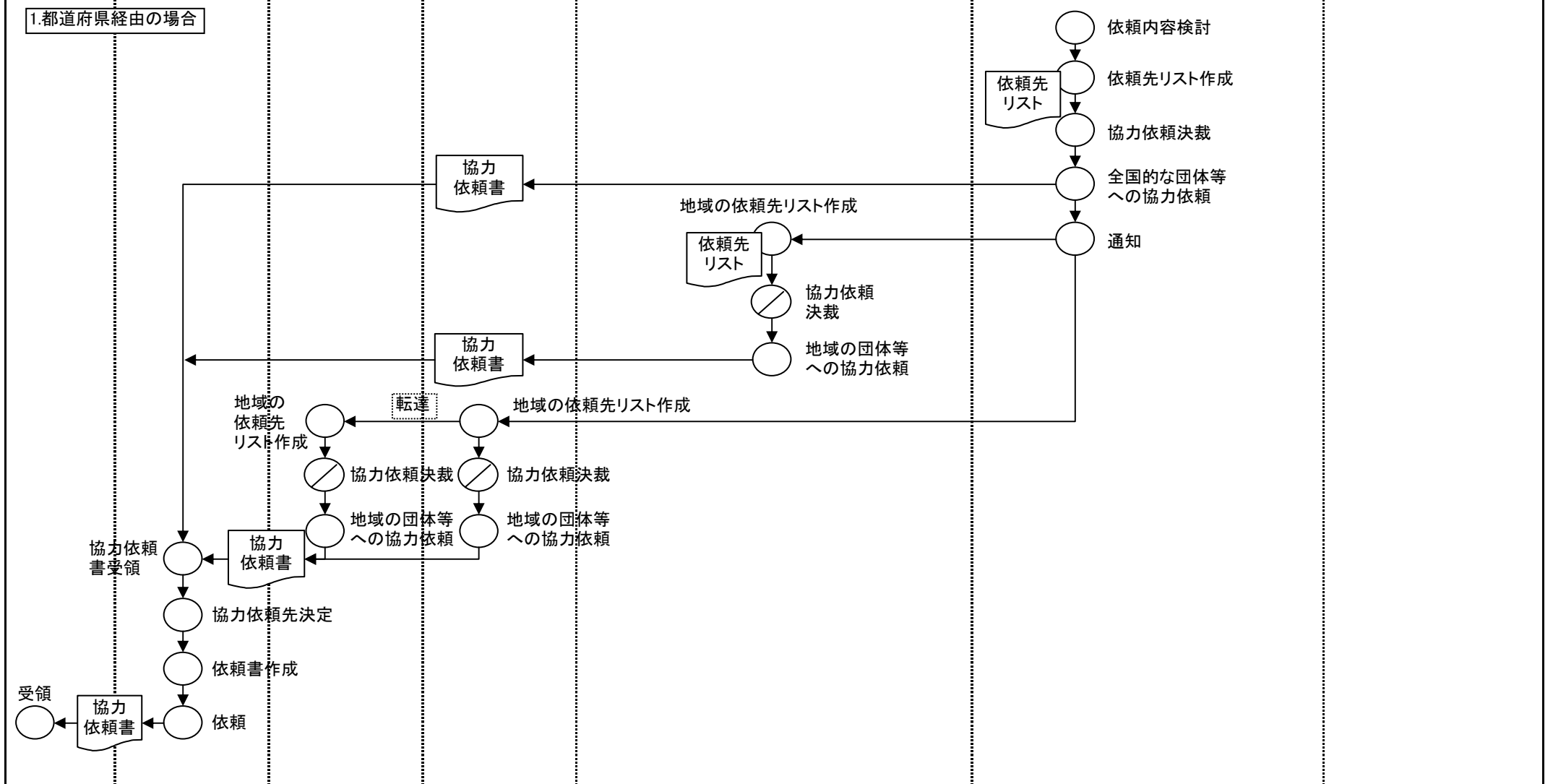

帳票 データファイル 業務・情報の流れ システム処理 画面 手作業 確認 保管 端子 判断 他システム

業務フロー(To-Be)		統計業務		業務名(Lv0)	資料番号	業務サイクル	版数	日付	作成者	1
				統計	2.7①		初版	2005/09/30		2
Lv1	実査準備	Lv2	調査実施広報	Lv3		Lv4		Lv5		

調査対象者	調査員 (職員を含む)	経由機関	調査実施機関		他府省	システム
			地方統計組織	大臣官房統計部		

1.大臣官房統計部の場合

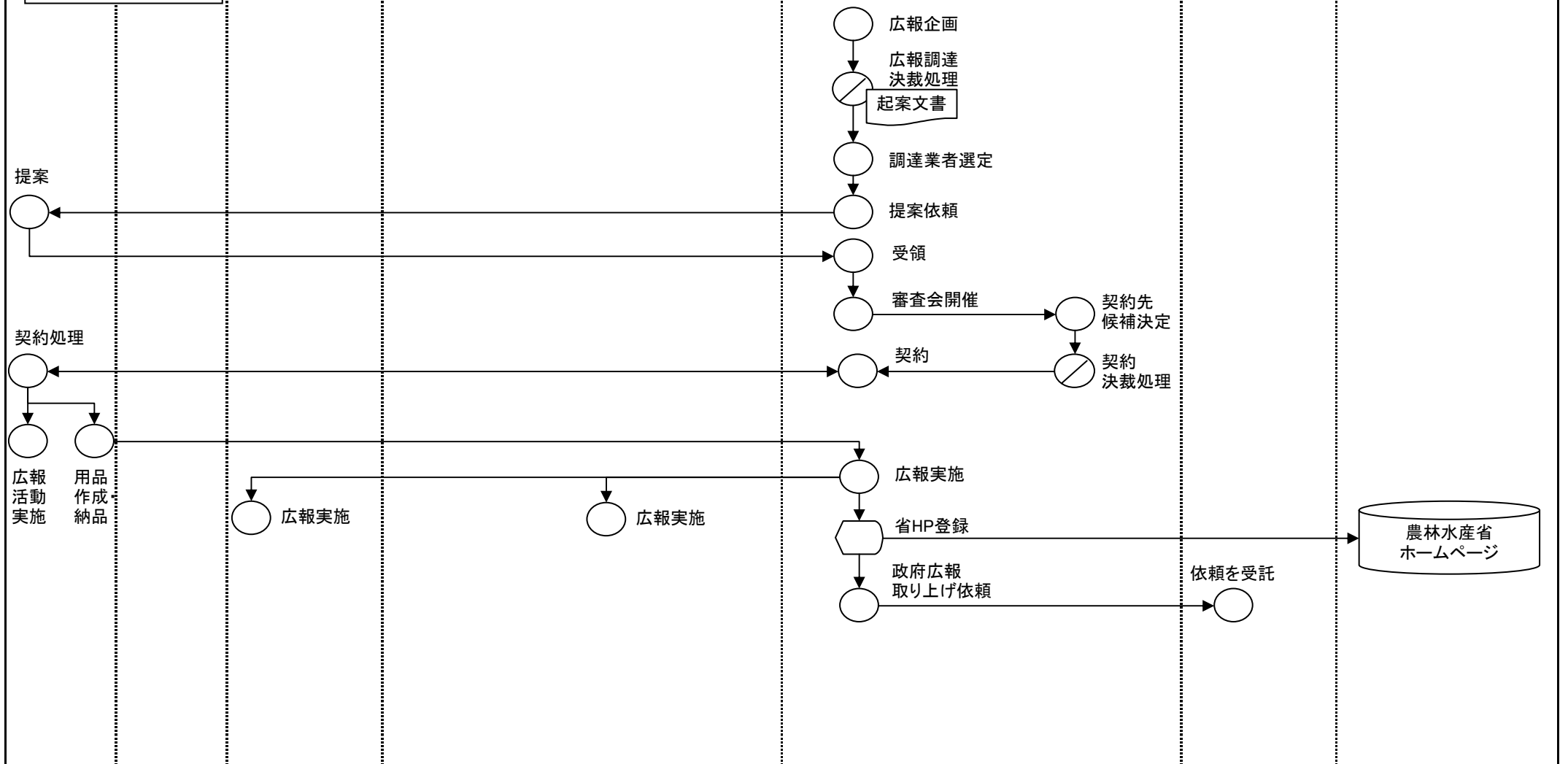

帳票 (Document Icon) データファイル (Cylinder Icon) 業務・情報の流れ (Arrow Icon) システム処理 (Square Icon) 画面 (Hexagon Icon) 手作業 (Circle Icon) 確認 (Circle with slash Icon) 保管 (Triangle Icon) 端子 (Square with notch Icon) 判断 (Diamond Icon) 他システム (Dashed Box Icon)

業務フロー(To-Be)	統計業務	業務名(Lv0)	資料番号	業務サイクル	版数	日付	作成者	2
		統計	2.7②		初版	2005/09/30		2
Lv1	実査準備	Lv2	調査実施広報	Lv3		Lv4		Lv5

調査対象者	調査員 (職員を含む)	経由機関	調査実施機関		他府省	システム
			地方統計組織	大臣官房統計部		

2.地方統計組織の場合

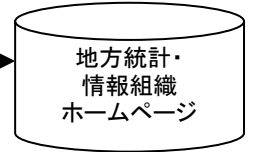
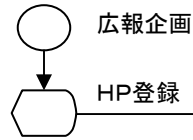

帳票 データファイル 業務・情報の流れ システム処理 画面 手作業 確認 保管 端子 判断 他システム

業務フロー(To-Be)		統計業務		業務名(Lv0)	資料番号	業務サイクル	版数	日付	作成者	1
				統計	3.1		初版	2005/09/30		1
Lv1	実査	Lv2	調査票作成(他計)	Lv3		Lv4		Lv5		

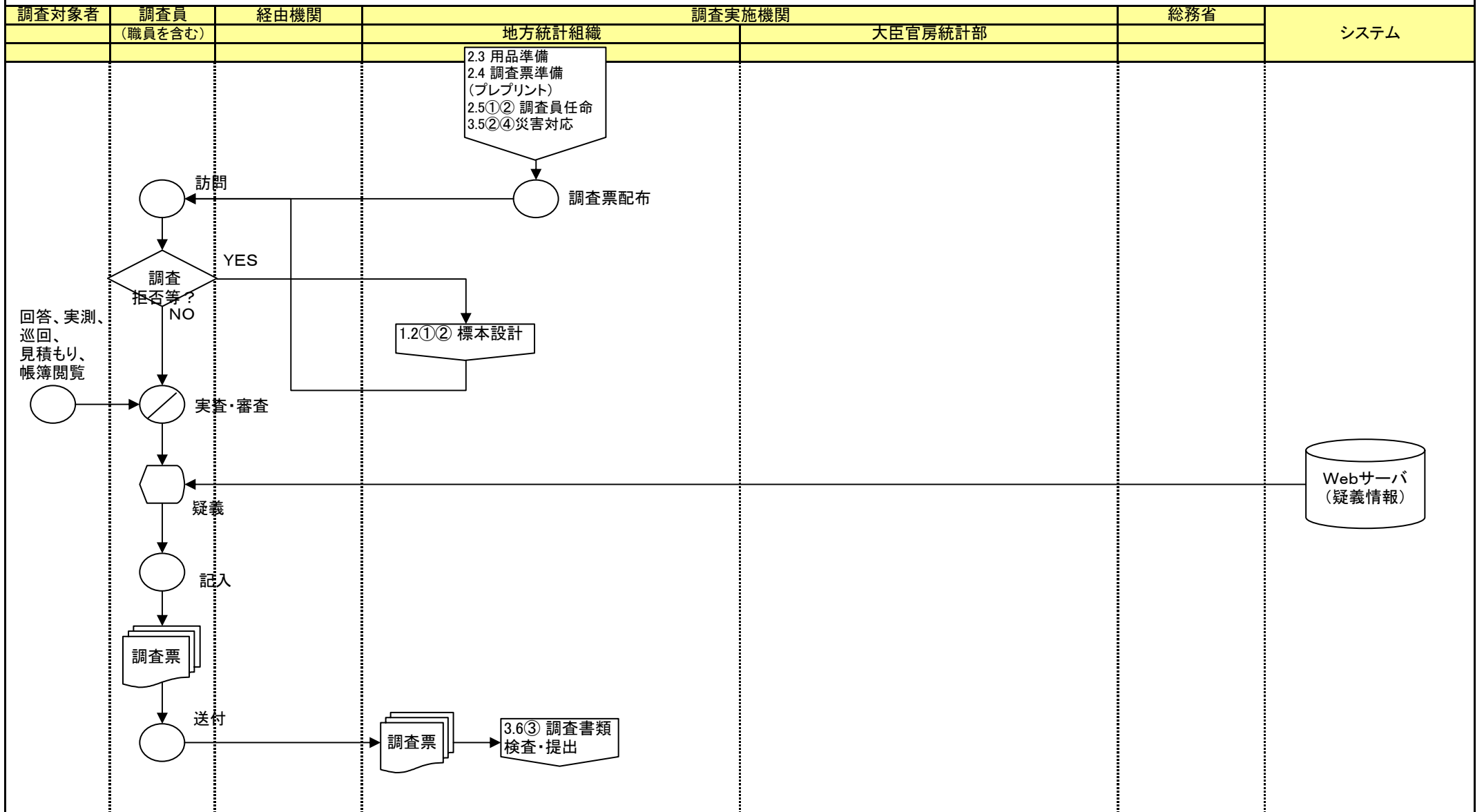

帳票 データファイル 業務・情報の流れ システム処理 画面 手作業 確認 保管 端子 判断 他システム

業務フロー(To-Be)		統計業務	業務名(Lv0)		資料番号	業務サイクル	版数	日付	作成者	1
			統計		3.2①		初版	2005/09/30		4
Lv1	実査	Lv2	調査票配布(自計)	Lv3		Lv4		Lv5		

調査対象者	調査員 (職員を含む)	経由機関	調査実施機関		総務省	システム
			地方統計組織	大臣官房統計部		

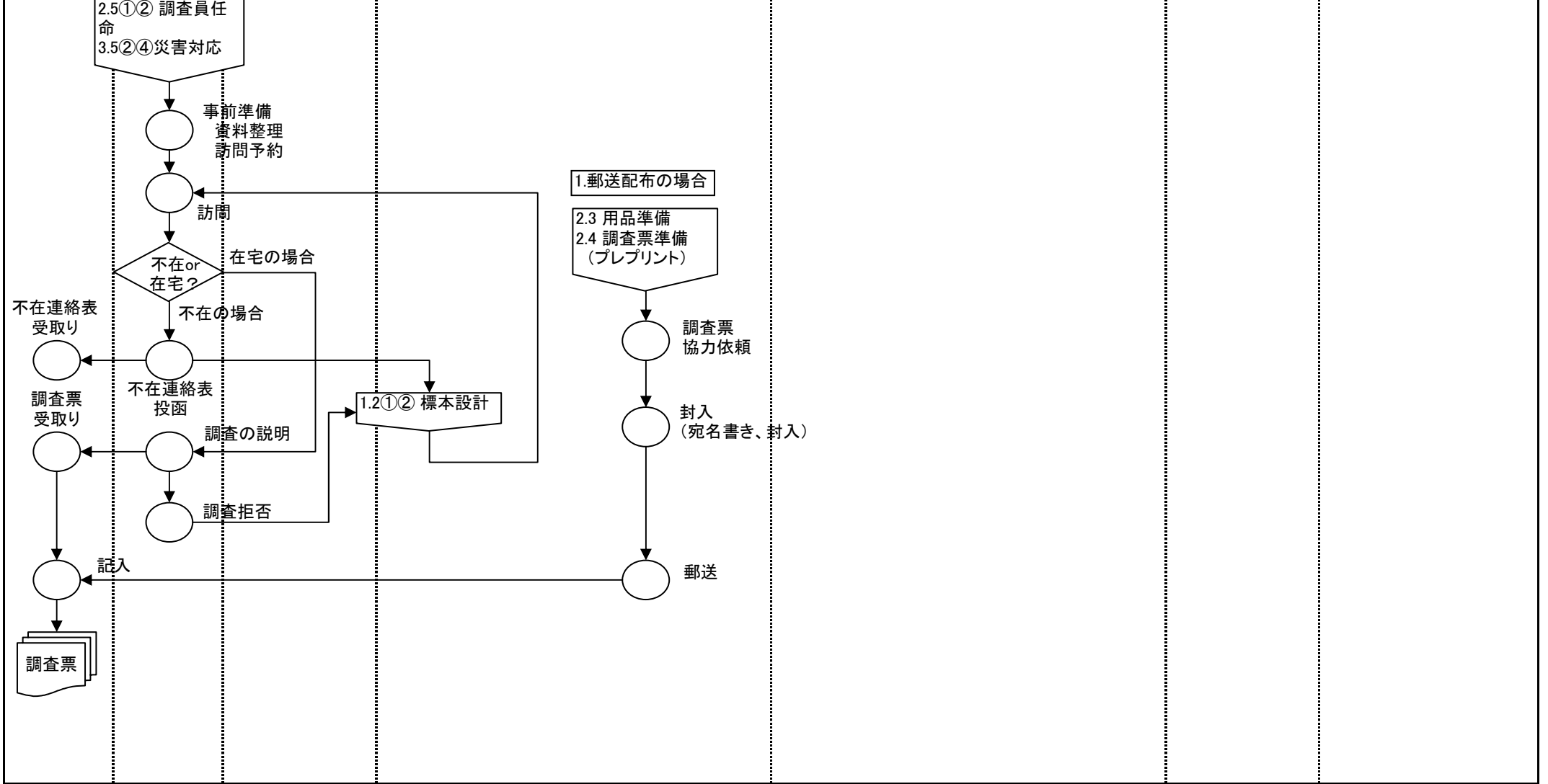

帳票 データファイル 業務・情報の流れ システム処理 画面 手作業 確認 保管 端子 判断 他システム

業務フロー(To-Be)		統計業務		業務名(Lv0)	資料番号	業務サイクル	版数	日付	作成者	2
				統計	3.2②		初版	2005/09/30		4
Lv1	実査	Lv2	調査票配布(自計)	Lv3		Lv4		Lv5		

調査対象者	調査員 (職員を含む)	経由機関	調査実施機関		総務省	システム
			地方統計組織	大臣官房統計部		

オンライン調査の場合
(ID・確認コード配布なし)

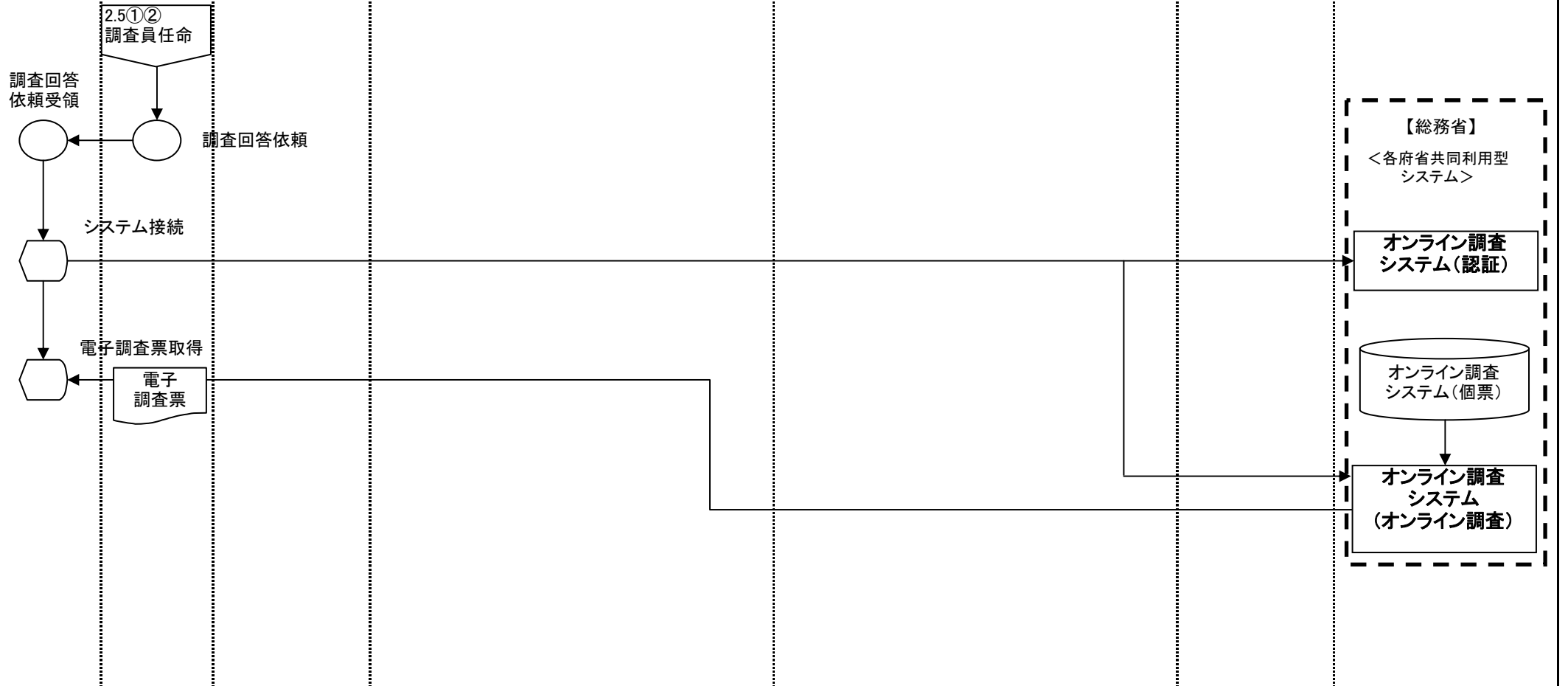

帳票
 データファイル
 → 業務・情報の流れ
 システム処理
 画面
 手作業
 確認
 保管
 端子
 判断
 他システム

業務フロー(To-Be)		統計業務		業務名(Lv0)	資料番号	業務サイクル	版数	日付	作成者	3
				統計	3.2③		初版	2005/09/30		4
Lv1	実査	Lv2	調査票配布(自計)	Lv3		Lv4		Lv5		

調査対象者	調査員 (職員を含む)	経由機関	調査実施機関		運用機関	システム
			地方統計組織	大臣官房統計部		

オンライン調査の場合
(一律配布型)

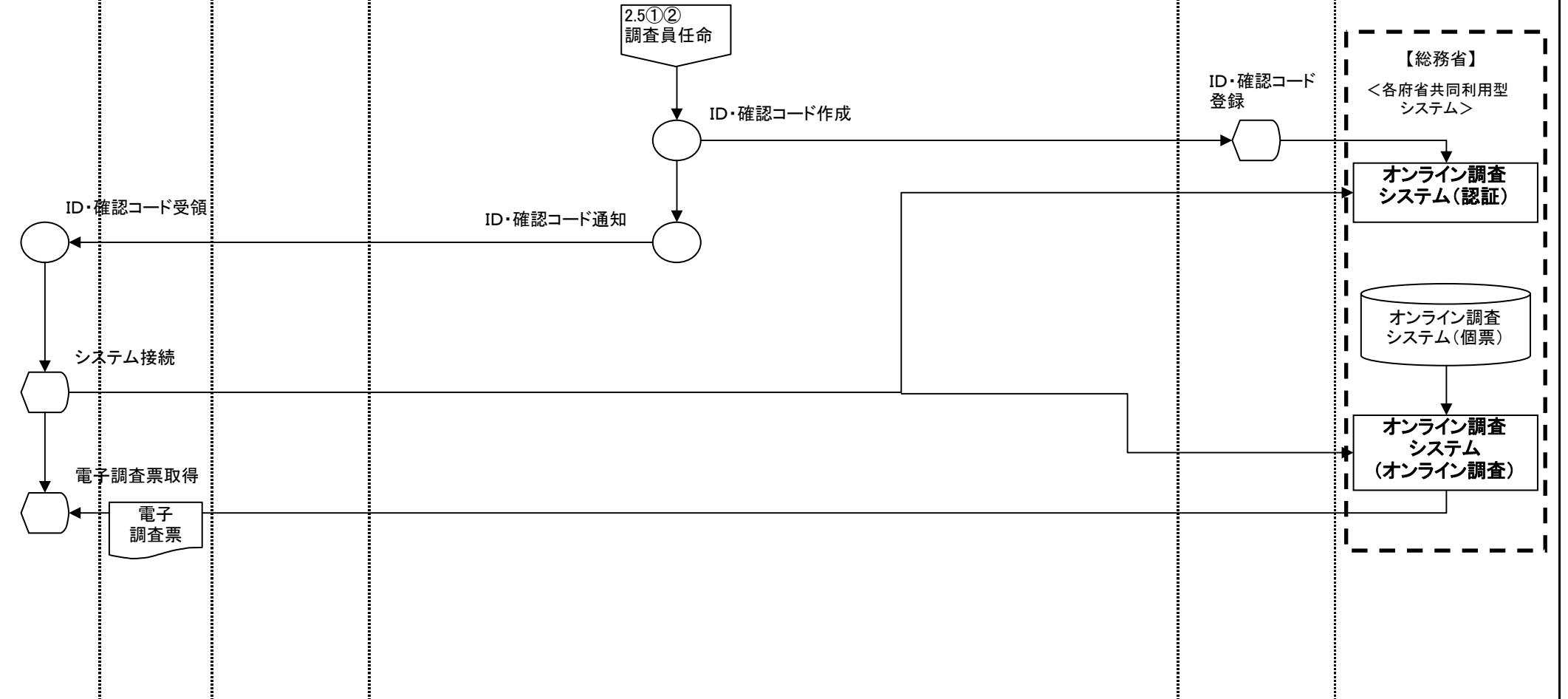

帳票 データファイル 業務・情報の流れ システム処理 画面 手作業 確認 保管 端子 判断 他システム

業務フロー(To-Be)		統計業務	業務名(Lv0)	資料番号	業務サイクル	版数	日付	作成者	4
			統計	3.2④		初版	2005/09/30		4
Lv1	実査	Lv2	調査票配布(自計)	Lv3		Lv4		Lv5	

調査対象者	調査員 (職員を含む)	経由機関	調査実施機関		総務省	システム
			地方統計組織	大臣官房統計部		

オンライン調査の場合
(希望者配布型)

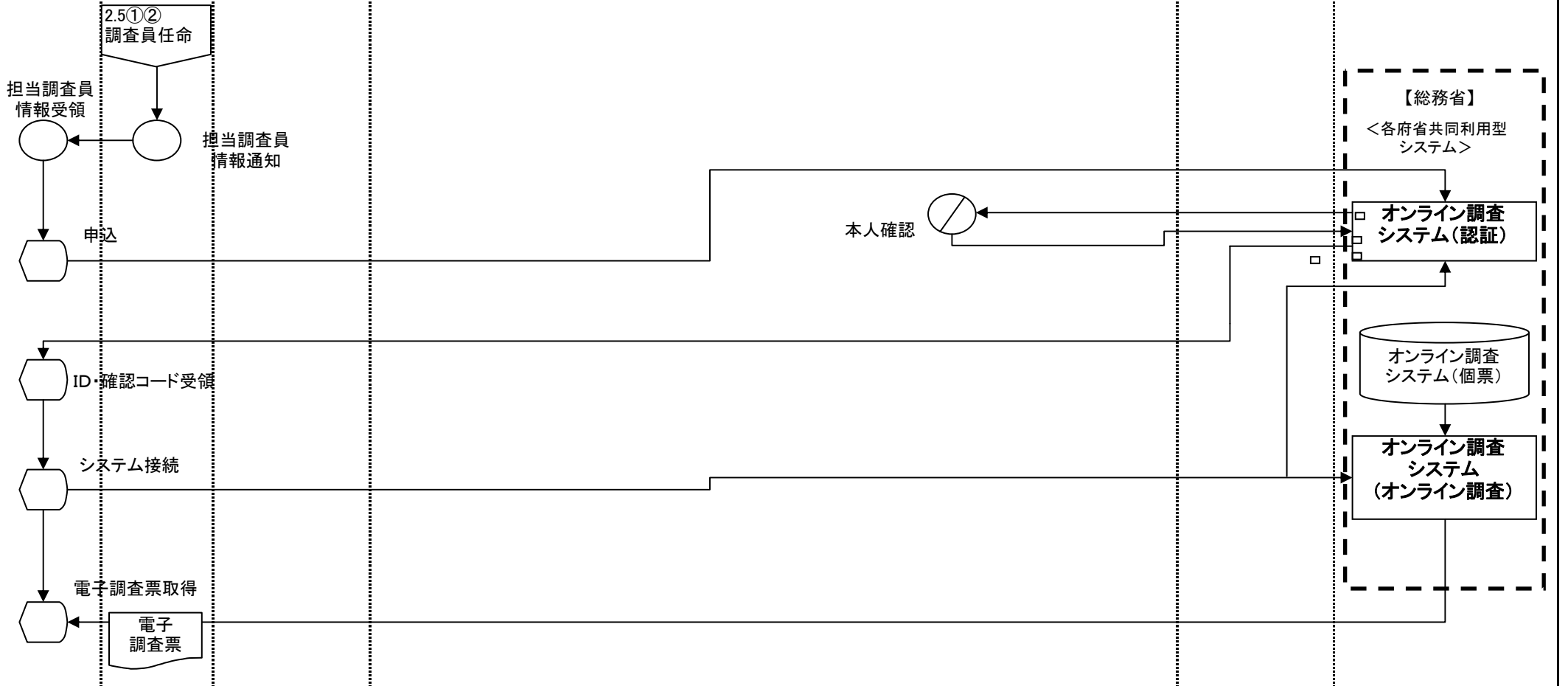

帳票 データファイル 業務・情報の流れ システム処理 画面 手作業 確認 保管 端子 判断 他システム

業務フロー(To-Be)		統計業務		業務名(Lv0)		資料番号	業務サイクル	版数	日付	作成者	1
				統計		3.3①		初版	2005/09/30		
Lv1	実査	Lv2	調査票収集(自計)	Lv3		Lv4		Lv5			

調査対象者	調査員 (職員を含む)	経由機関	調査実施機関		総務省	システム
			地方統計組織	大臣官房統計部		

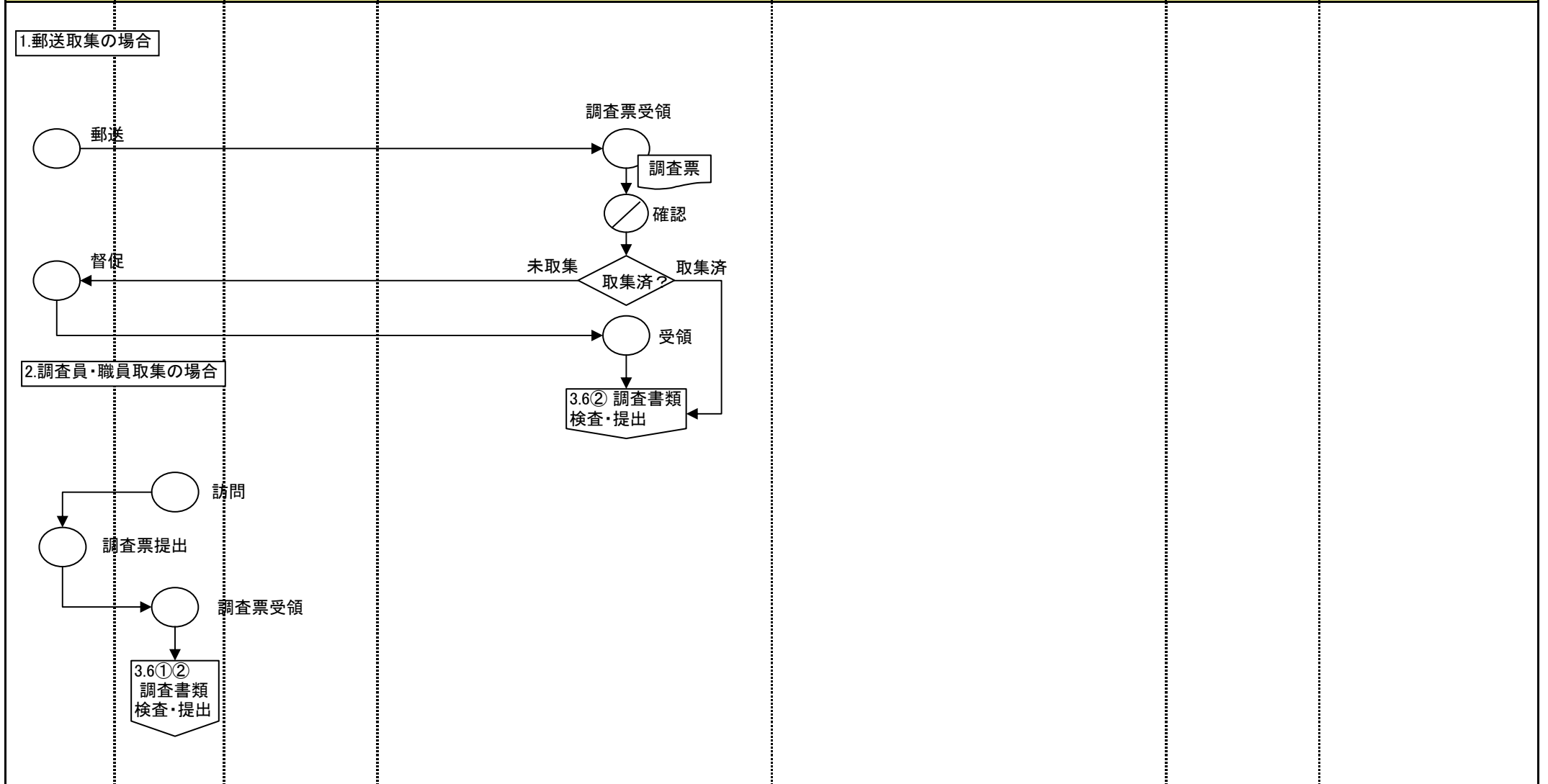

帳票 (Document Icon)
 データファイル (Cylinder Icon)
 業務・情報の流れ (Arrow Icon)
 システム処理 (Square Icon)
 画面 (Hexagon Icon)
 手作業 (Circle Icon)
 確認 (Circle with slash Icon)
 保管 (Triangle Icon)
 端子 (Square with dot Icon)
 判断 (Diamond Icon)
 他システム (Dashed Box Icon)

業務フロー(To-Be)		統計業務	業務名(Lv0)	資料番号	業務サイクル	版数	日付	作成者	2
			統計	3.3②		初版	2005/09/30		3
Lv1	実査	Lv2	調査票収集(自計)	Lv3		Lv4		Lv5	

調査対象者	調査員 (職員を含む)	経由機関	調査実施機関		総務省	システム
			地方統計組織	大臣官房統計部		

オンライン調査
(オンライン回収の場合)

システム接続



電子調査票提出

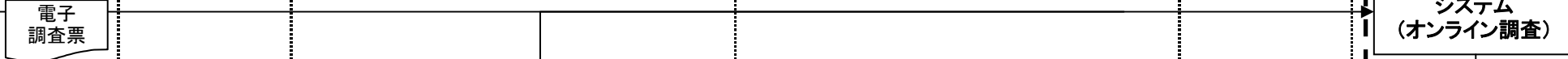
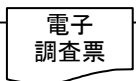

次回回答方法登録

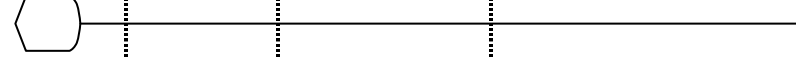

D方式の場合
(継続調査)

【総務省】
<各府省共同利用型システム>

オンライン調査システム(認証)

オンライン調査システム(オンライン調査)

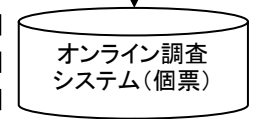

3.6①
調査書類検査・提出



業務フロー(To-Be)		統計業務		業務名(Lv0)	資料番号	業務サイクル	版数	日付	作成者	3
				統計	3.3③		初版	2005/09/30		3
Lv1	実査	Lv2	調査票収集(自計)	Lv3		Lv4		Lv5		

調査対象者	調査員 (職員を含む)	経由機関	調査実施機関		総務省	システム
			地方統計組織	大臣官房統計部		

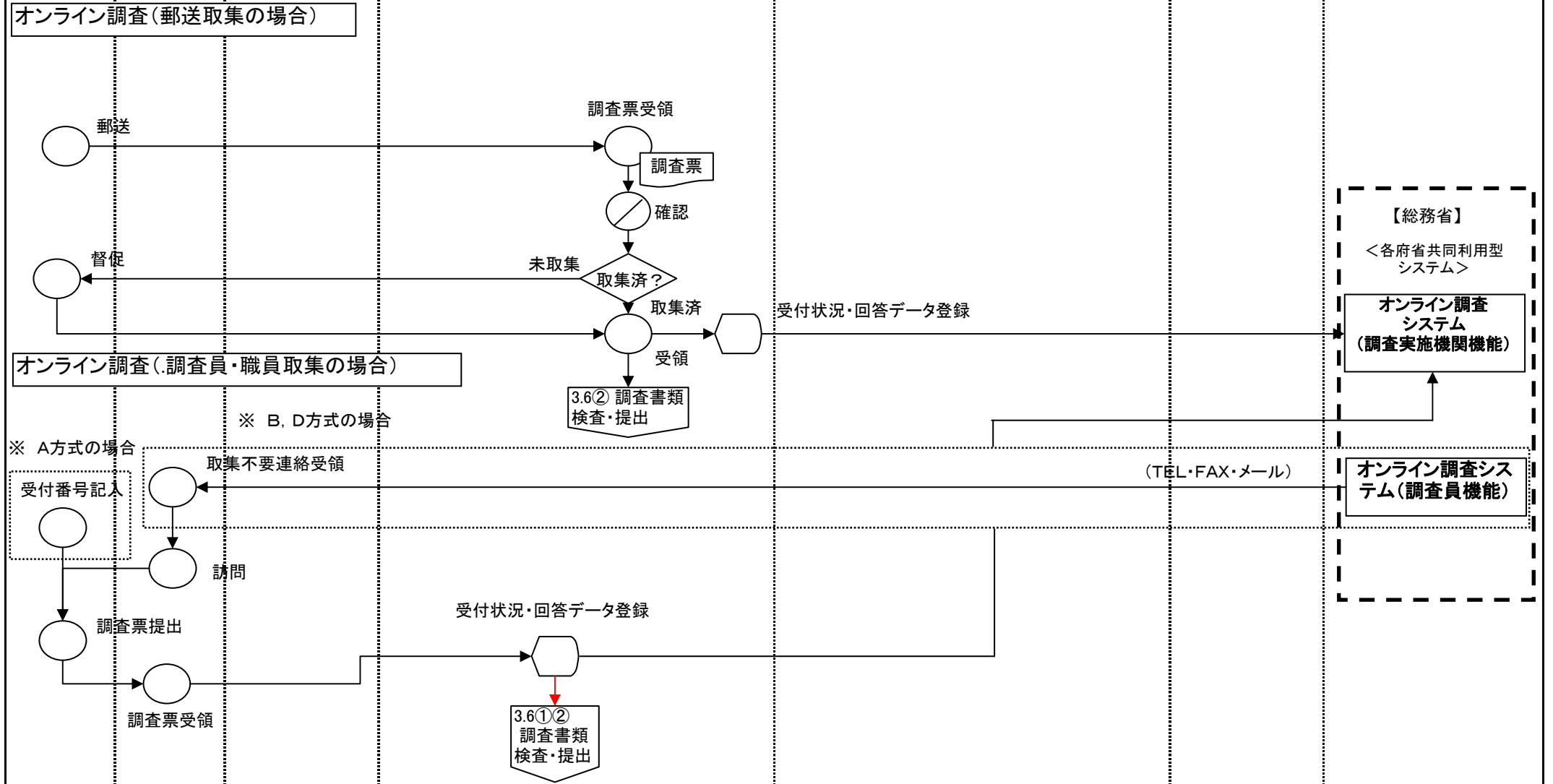

帳票	データファイル	業務・情報の流れ	システム処理	画面	手作業	確認	保管	端子	判断	他システム
----	---------	----------	--------	----	-----	----	----	----	----	-------

業務フロー(To-Be)		統計業務		業務名(Lv0)	資料番号	業務サイクル	版数	日付	作成者	1
				統計	3.4①		初版	2005/09/30		
Lv1	実査	Lv2	苦情対応	Lv3		Lv4		Lv5		

調査員 (職員を含む)	経由機関		調査実施機関			総務省	システム
	市区町村	都道府県	地方統計組織		大臣官房統計部		

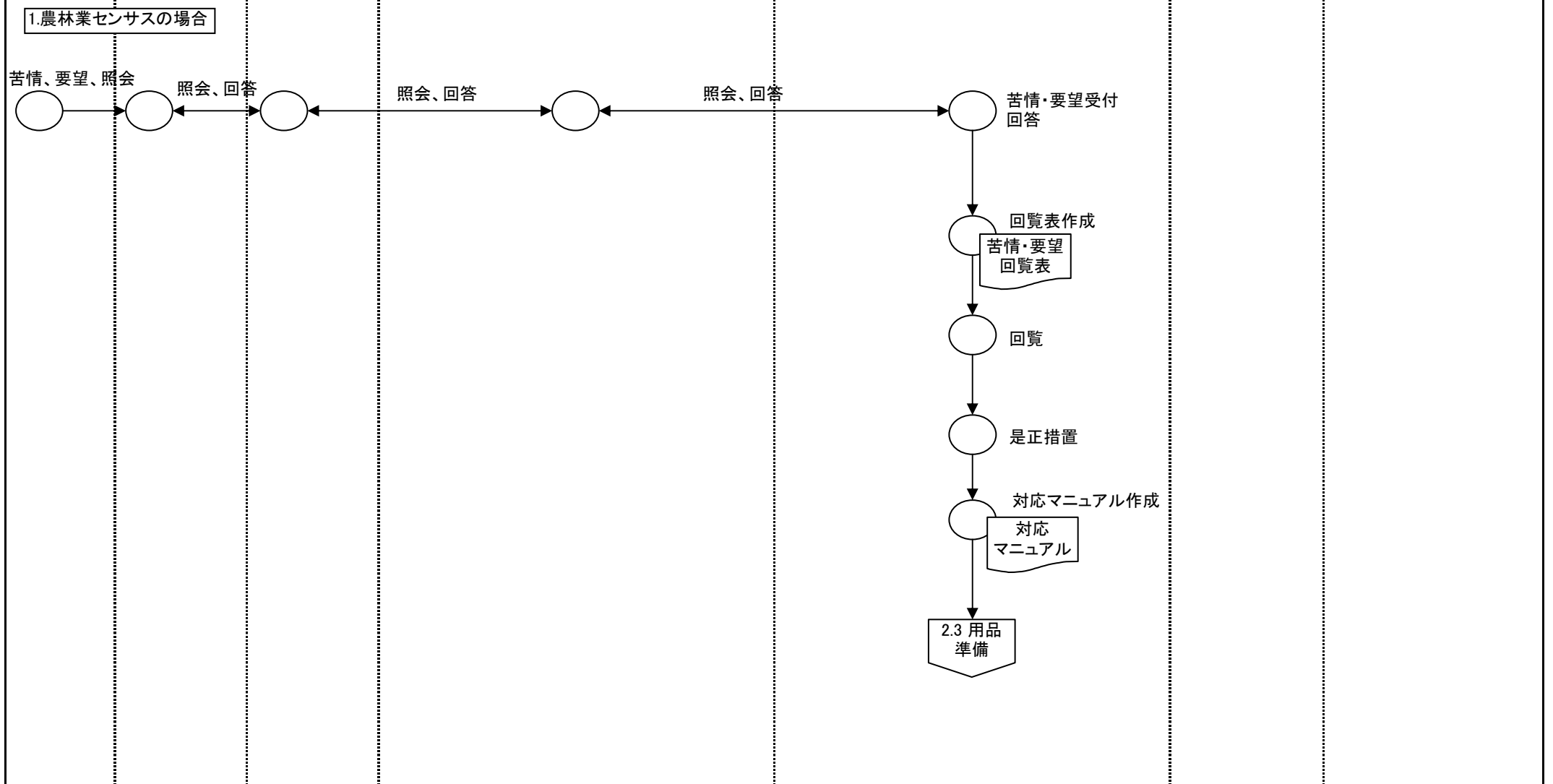

帳票 データファイル 業務・情報の流れ システム処理 画面 手作業 確認 保管 端子 判断 他システム

業務フロー(To-Be)		統計業務		業務名(Lv0)	資料番号	業務サイクル	版数	日付	作成者	2
				統計	3.4②		初版	2005/09/30		2
Lv1	実査	Lv2	苦情対応	Lv3		Lv4		Lv5		

調査対象者	調査員 (職員を含む)	経由機関	調査実施機関		総務省	システム
			地方統計組織	大臣官房統計部		

2.農林業センサス以外の場合

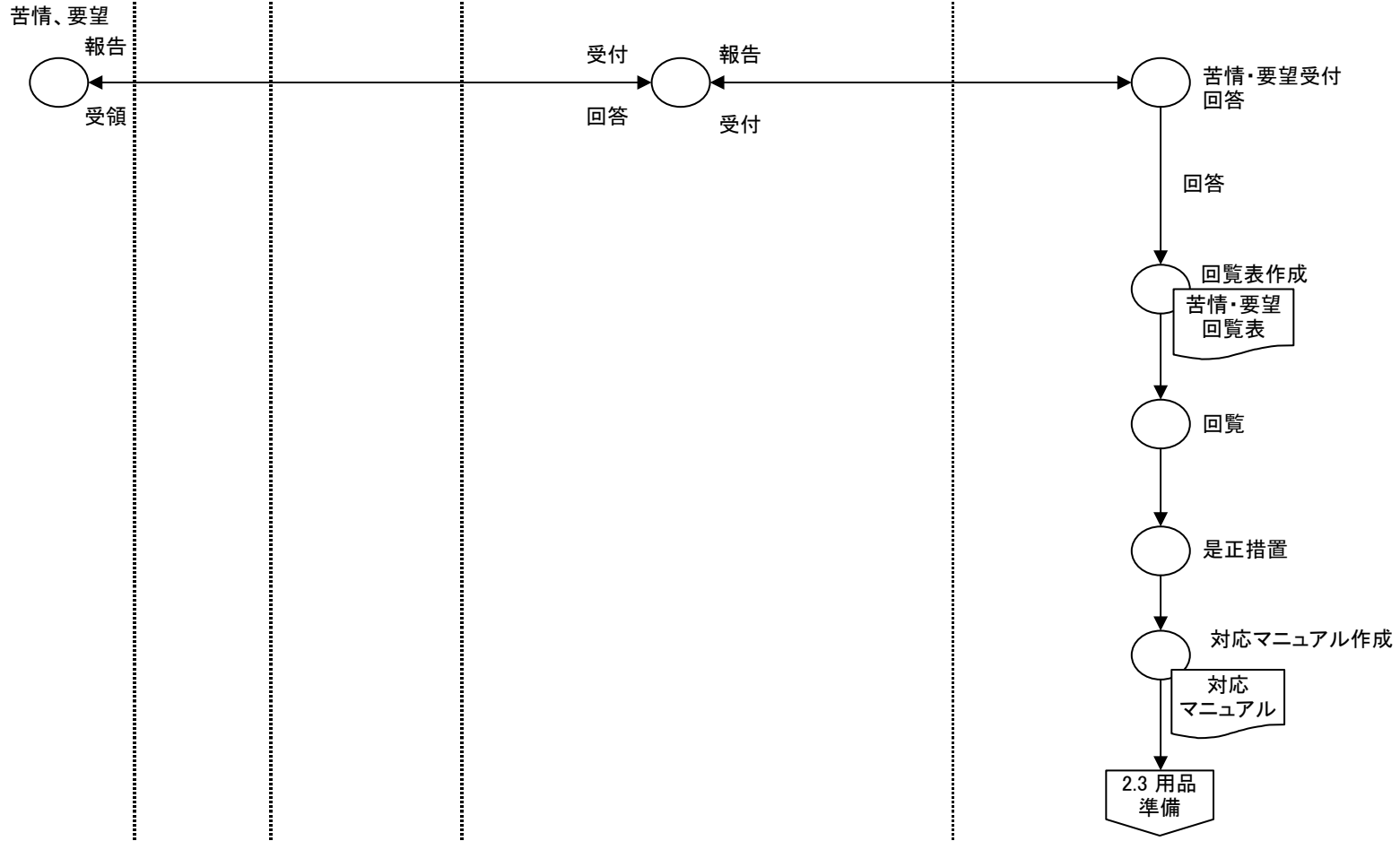

業務フロー(To-Be)		統計業務		業務名(Lv0)	資料番号	業務サイクル	版数	日付	作成者	1
				統計	3.5①		初版	2005/09/30		
Lv1	実査	Lv2	災害対応	Lv3		Lv4		Lv5		

調査対象者	調査員 (職員を含む)	経由機関	調査実施期間	総務省	システム
			地方統計組織	大臣官房統計部	

1.農林漁業センサス(公務災害)の場合

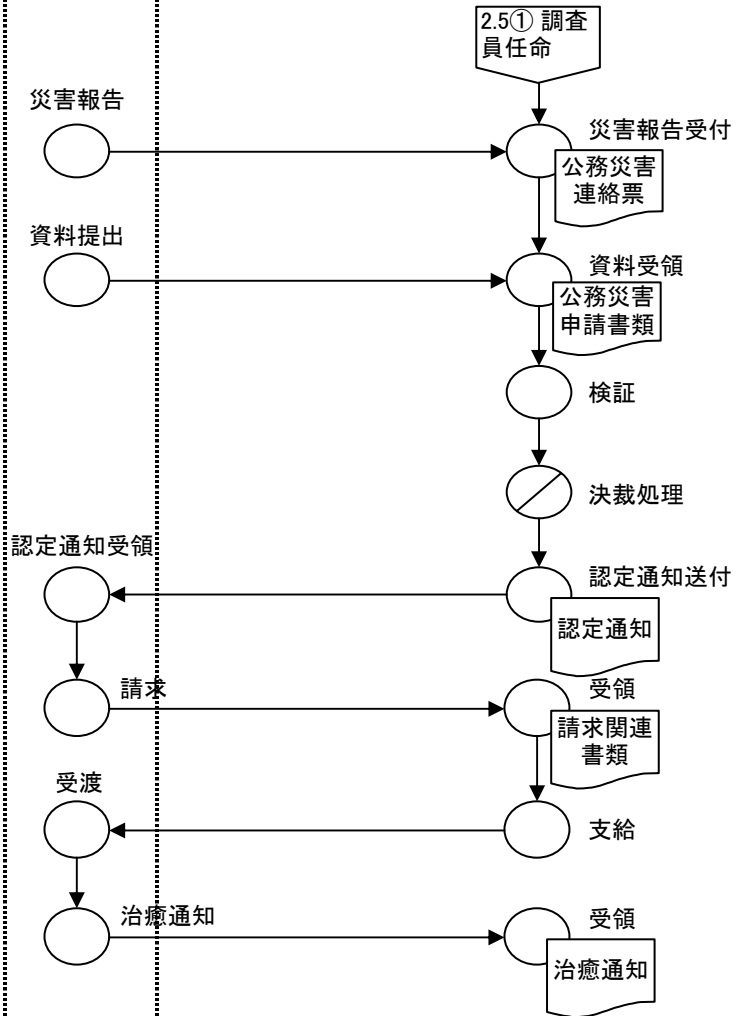

業務フロー(To-Be)		統計業務		業務名(Lv0)	資料番号	業務サイクル	版数	日付	作成者	2
				統計	3.5②		初版	2005/09/30		4
Lv1	実査	Lv2	災害対応	Lv3		Lv4		Lv5		

調査対象者	調査員 (職員を含む)	経由機関	調査実施期間	総務省	システム
			地方統計組織 大臣官房統計部		

2.農林漁業センサス(自然災害)の場合

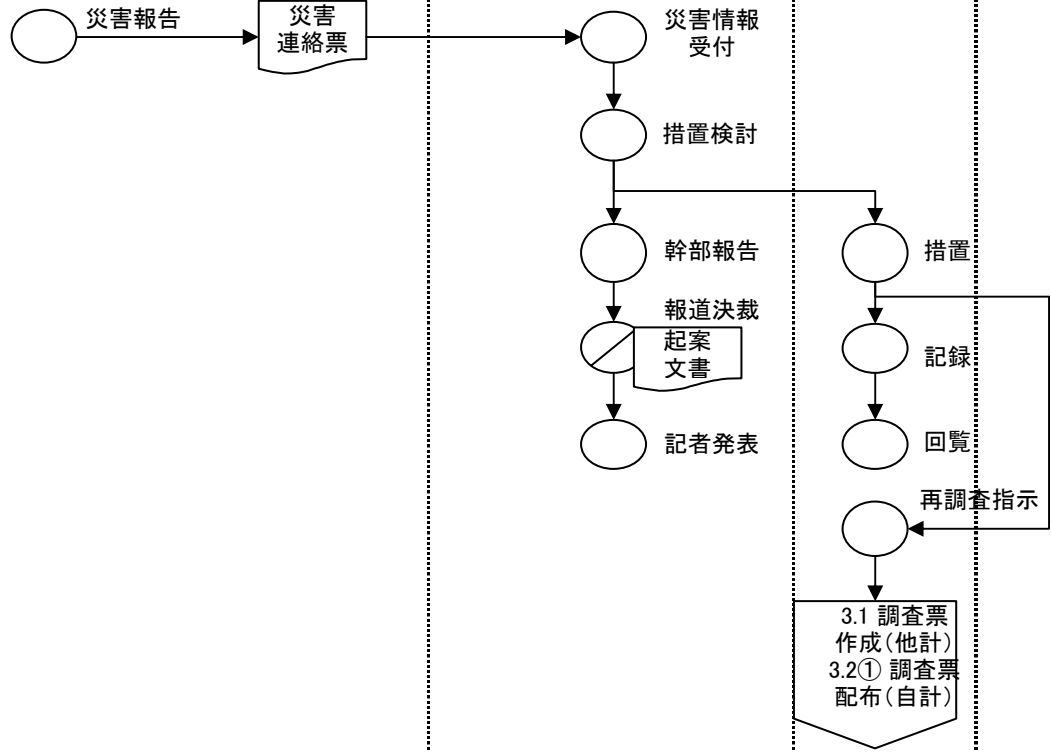

業務フロー(To-Be)		統計業務		業務名(Lv0)	資料番号	業務サイクル	版数	日付	作成者	3
				統計	3.5③		初版	2005/09/30		4
Lv1	実査	Lv2	災害対応	Lv3		Lv4		Lv5		

調査対象者	調査員 (職員を含む)	経由機関	調査実施機関		総務省	システム
			地方統計組織	大臣官房統計部		

3.農林漁業センサス以外(公務災害)の場合

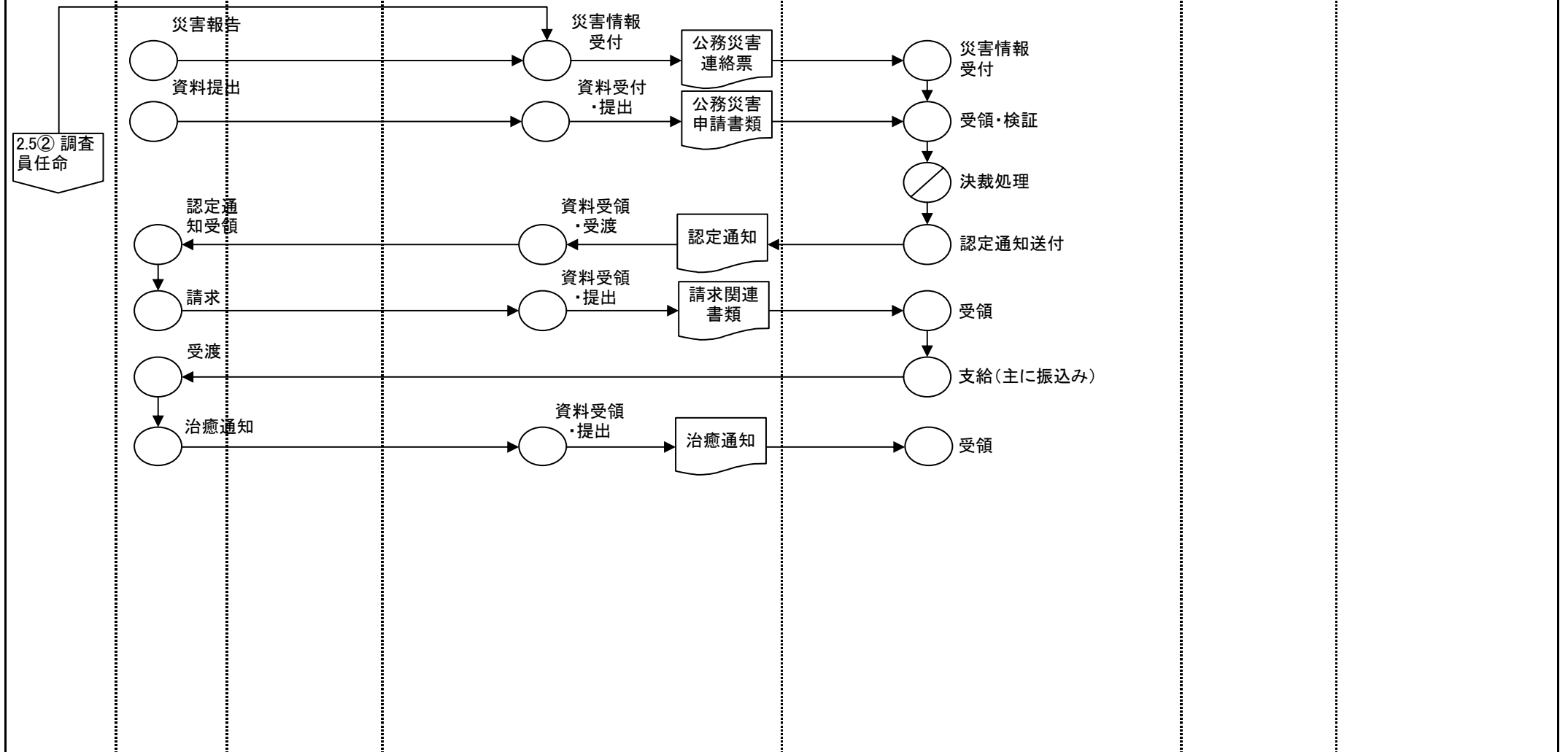

業務フロー(To-Be)		統計業務		業務名(Lv0)	資料番号	業務サイクル	版数	日付	作成者	4
				統計	3.5④		初版	2005/09/30		4
Lv1	実査	Lv2	災害対応	Lv3		Lv4		Lv5		

調査対象者	調査員 (職員を含む)	経由機関	調査実施機関		総務省	システム
			地方統計組織	大臣官房統計部		

4.農林漁業センサス以外(自然災害)の場合

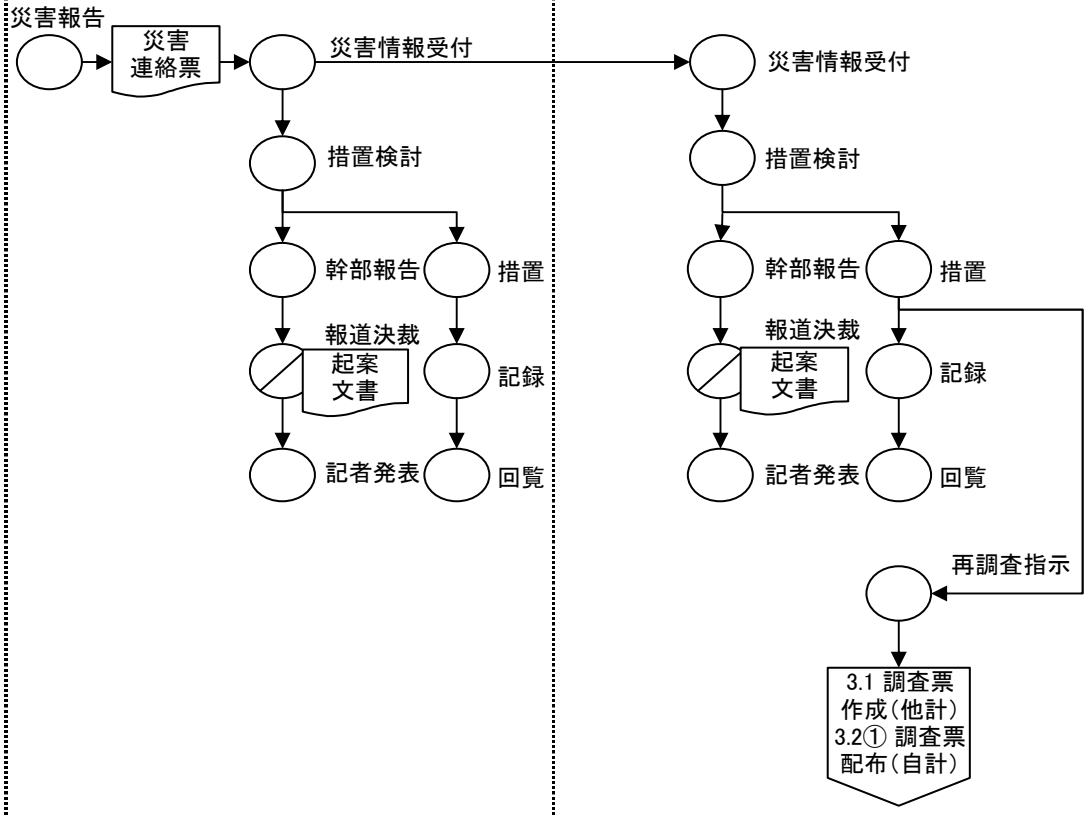

業務フロー(To-Be)		統計業務	業務名(Lv0)	資料番号	業務サイクル	版数	日付	作成者	1
			統計	3.6①		初版	2005/09/30		3
Lv1	実査	Lv2	調査書類検査・提出	Lv3		Lv4		Lv5	

調査対象者	調査員 (職員を含む)	経由機関	調査実施機関	総務省	システム
		市区町村	都道府県	地方統計組織 大臣官房統計部	

1.調査書類検査・提出(自計)、農林業センサスの場合

オンライン調査(オンライン回収の場合)

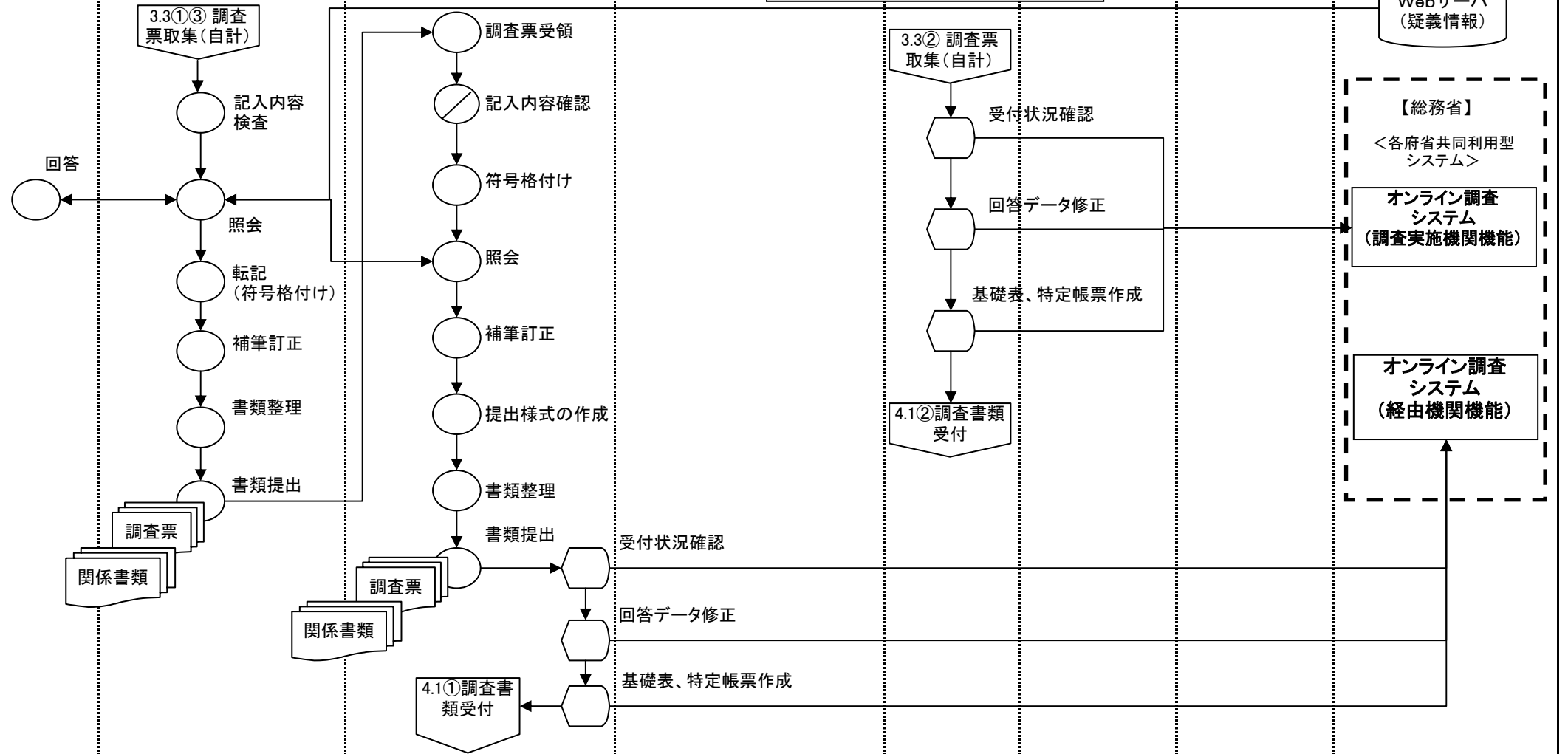

業務フロー(To-Be)		統計業務	業務名(Lv0)	資料番号	業務サイクル	版数	日付	作成者	2
			統計	3.6②		初版	2005/09/30		3
Lv1	実査	Lv2	調査書類検査・提出	Lv3		Lv4		Lv5	

調査対象者	調査員 (職員を含む)	経由機関	調査実施機関		総務省	システム
			地方統計組織	大臣官房統計部		

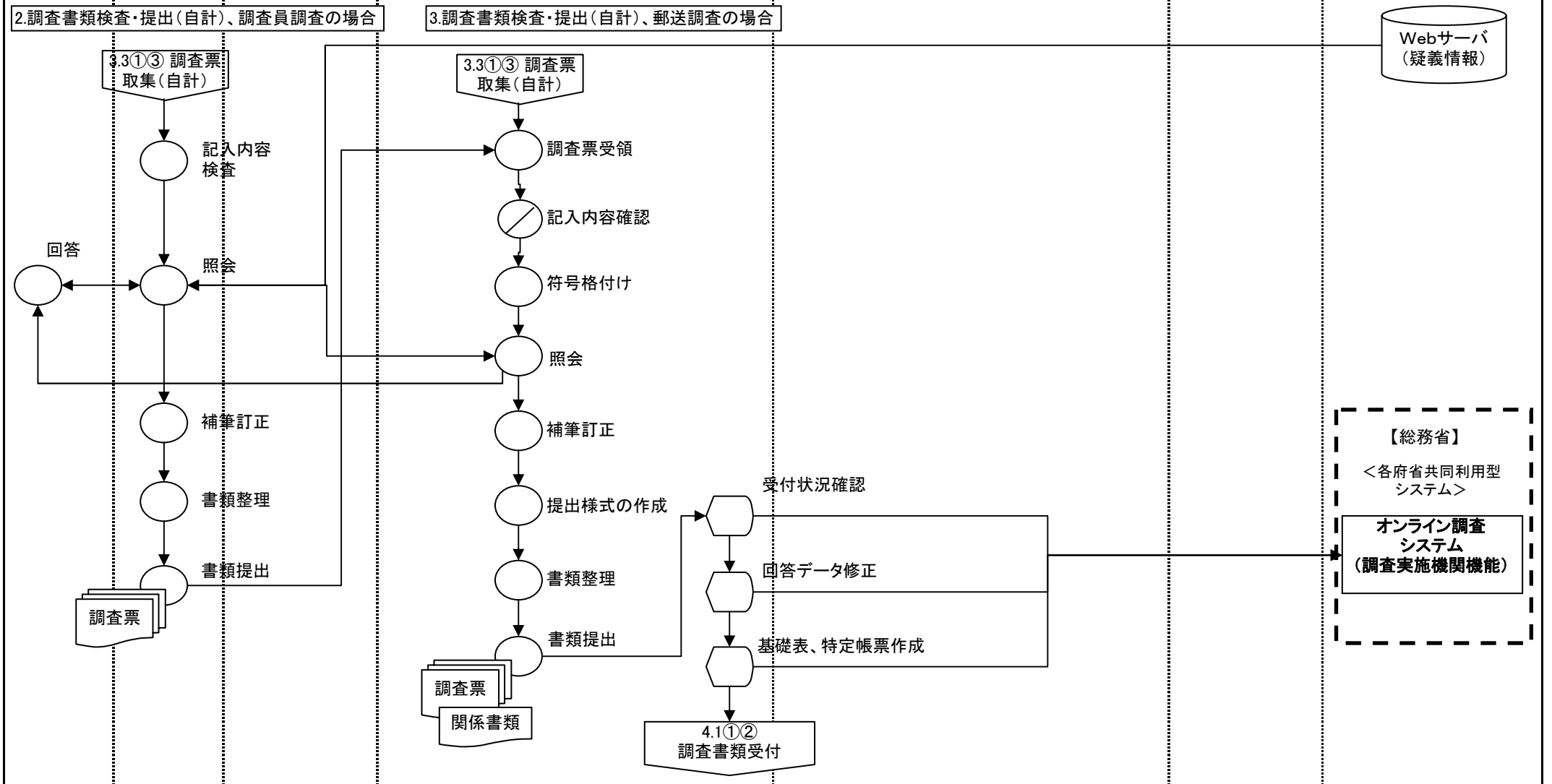

業務フロー(To-Be)	統計業務	業務名(Lv0)	資料番号	業務サイクル	版数	日付	作成者	3
		統計	3.6③		初版	2005/09/30		3
Lv1	実査	Lv2	調査書類検査・提出	Lv3		Lv4		Lv5

調査対象者	調査員 (職員を含む)	経由機関	調査実施機関		総務省	システム
			地方統計組織	大臣官房統計部		

4.調査書類検査・提出(他計)の場合

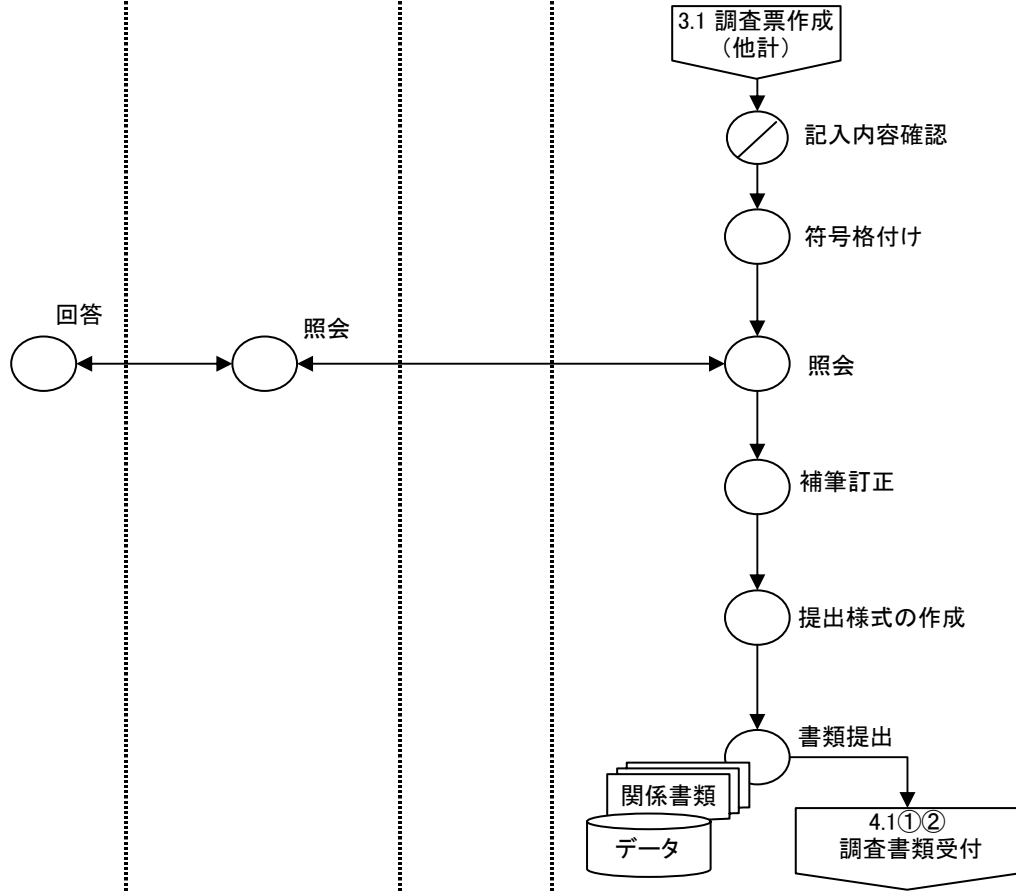

業務フロー (To-Be)

統計業務

業務名 (Lv0)

資料番号

業務サイクル

版数

日付

作成者

1

統計

4.1①

初版

2005/09/30

2

Lv1 審査

Lv2 調査書類受付

Lv3

Lv4

Lv5

調査対象者	調査員 (職員を含む)	経由機関		調査実施機関		総務省	システム
		市区町村	都道府県	地方統計組織	大臣官房統計部		

1. 農林業センサスの場合

3.6① 調査書類
検査・提出

受領
調査票及び
関係書類

枚数等確認

照会

入力依頼
調査票及び
関係書類

4.2 書類検査・
分類符号付け

2. 調査員、外注入力の場合

3.6②③ 調査書類
検査・提出

受領
調査票及び
関係書類

枚数等確認

照会

入力依頼
調査票及び
関係書類

4.2 書類検査・
分類符号付け

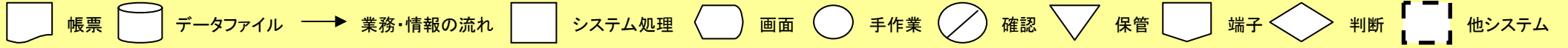

業務フロー (To-Be)

統計業務

業務名 (Lv0)

資料番号

業務サイクル

版数

日付

作成者

2

統計

4.1②

初版

2005/09/30

2

Lv1 審査

Lv2 調査書類受付

Lv3

Lv4

Lv5

調査対象者	調査員 (職員を含む)	経由機関	調査実施機関		総務省	システム
			地方統計組織	大臣官房統計部		

2.外注入力する場合

3.6②③ 調査書類検査・提出

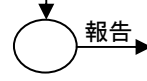

報告

調査票及び関係書類

※ オンライン調査 (オンライン回収の場合)

3.6① 調査書類検査・提出

受付

枚数等確認

照会

入力依頼

調査票及び関係書類

保管

関係書類

4.2 書類検査・分類符号付け

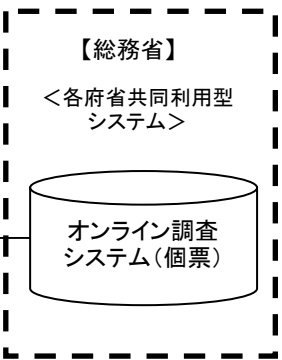

帳票
 データファイル
 業務・情報の流れ
 システム処理
 画面
 手作業
 確認
 保管
 端子
 判断
 他システム

業務フロー(To-Be)		統計業務		業務名(Lv0)	資料番号	業務サイクル	版数	日付	作成者	1
				統計	4.2		初版	2005/09/30		1
Lv1	審査	Lv2	書類検査、分類符号付け	Lv3		Lv4		Lv5		

調査対象者	調査員 (職員を含む)	経由機関	調査実施機関		総務省	システム
			地方統計組織	大臣官房統計部		

1. 農林業センサスの場合

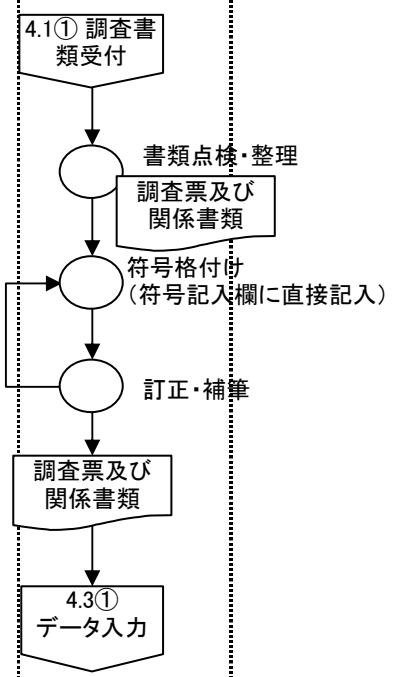

2. 調査員、外注入力の場合

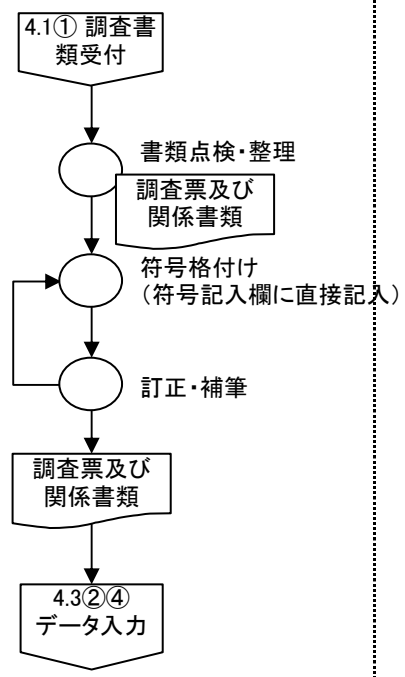

3. 外注入力する場合

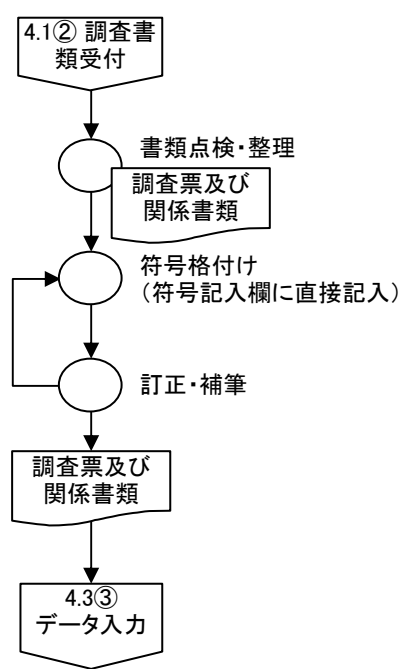

帳票
 データファイル
 業務・情報の流れ
 システム処理
 画面
 手作業
 確認
 保管
 端子
 判断
 他システム

業務フロー (To-Be)

統計業務		業務名 (Lv0)	資料番号	業務サイクル	版数	日付	作成者	1
		統計	4.3①		初版	2005/09/30		4
Lv1	審査	Lv2	データ入力	Lv3		Lv4		Lv5

調査対象者	経由機関	調査実施機関		業者	システム
市区町村	都道府県	地方統計組織	大臣官房統計部		

1. 農林漁業センサス(農山村地域調査は除く)の場合

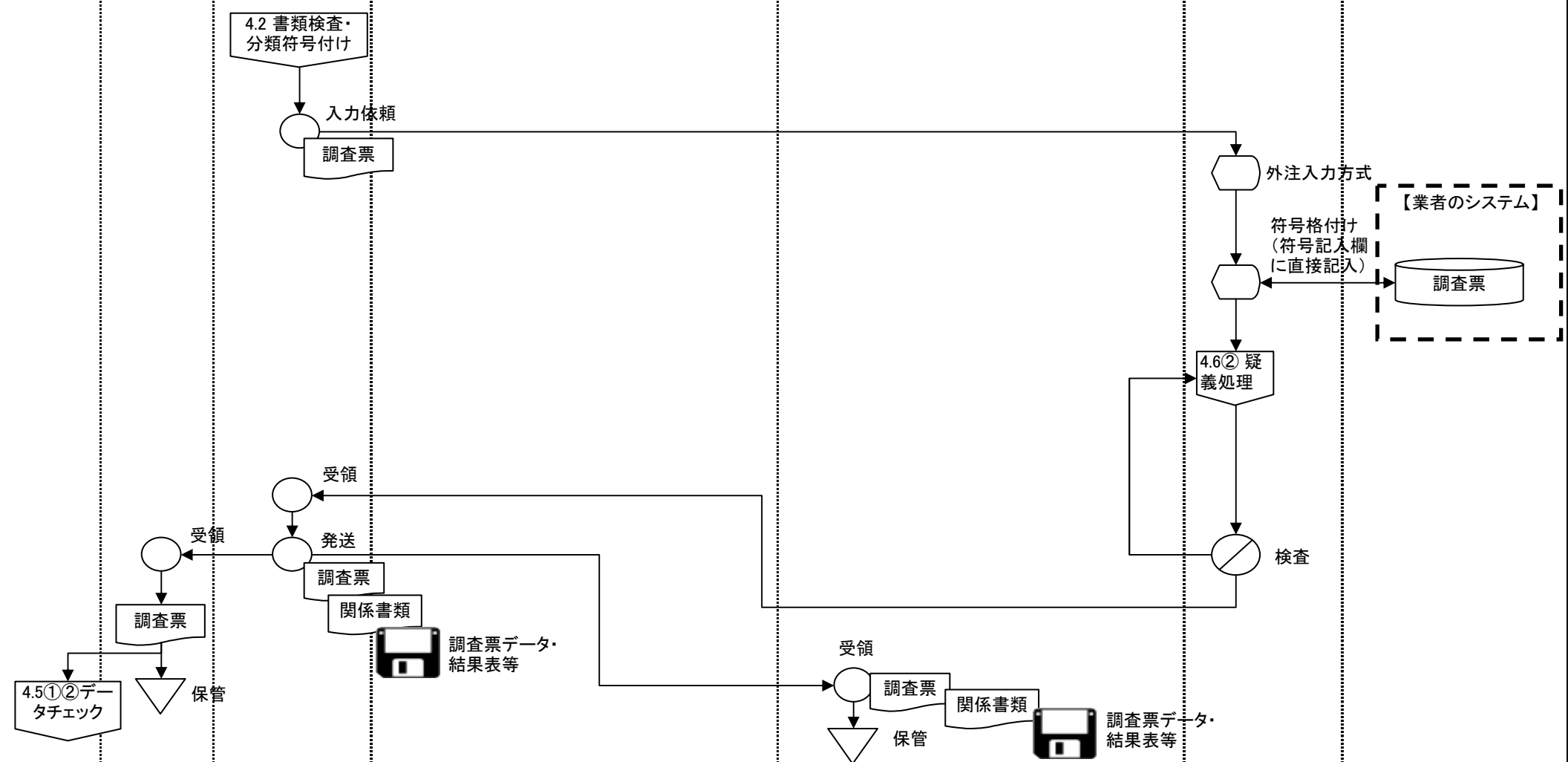

帳票 データファイル 業務・情報の流れ システム処理 画面 手作業 確認 保管 端子 判断 他システム

業務フロー(To-Be)

統計業務

業務名(Lv0)

資料番号

業務サイクル

版数

日付

作成者

2

統計

4.3②

初版

2005/09/30

4

Lv1 審査

Lv2 データ入力

Lv3

Lv4

Lv5

調査対象者	経由機関	調査実施機関		総務省	システム
市区町村	都道府県	地方統計組織	大臣官房統計部		

2.調査員(職員)の場合

②システムへのデータ入力、符号格付け

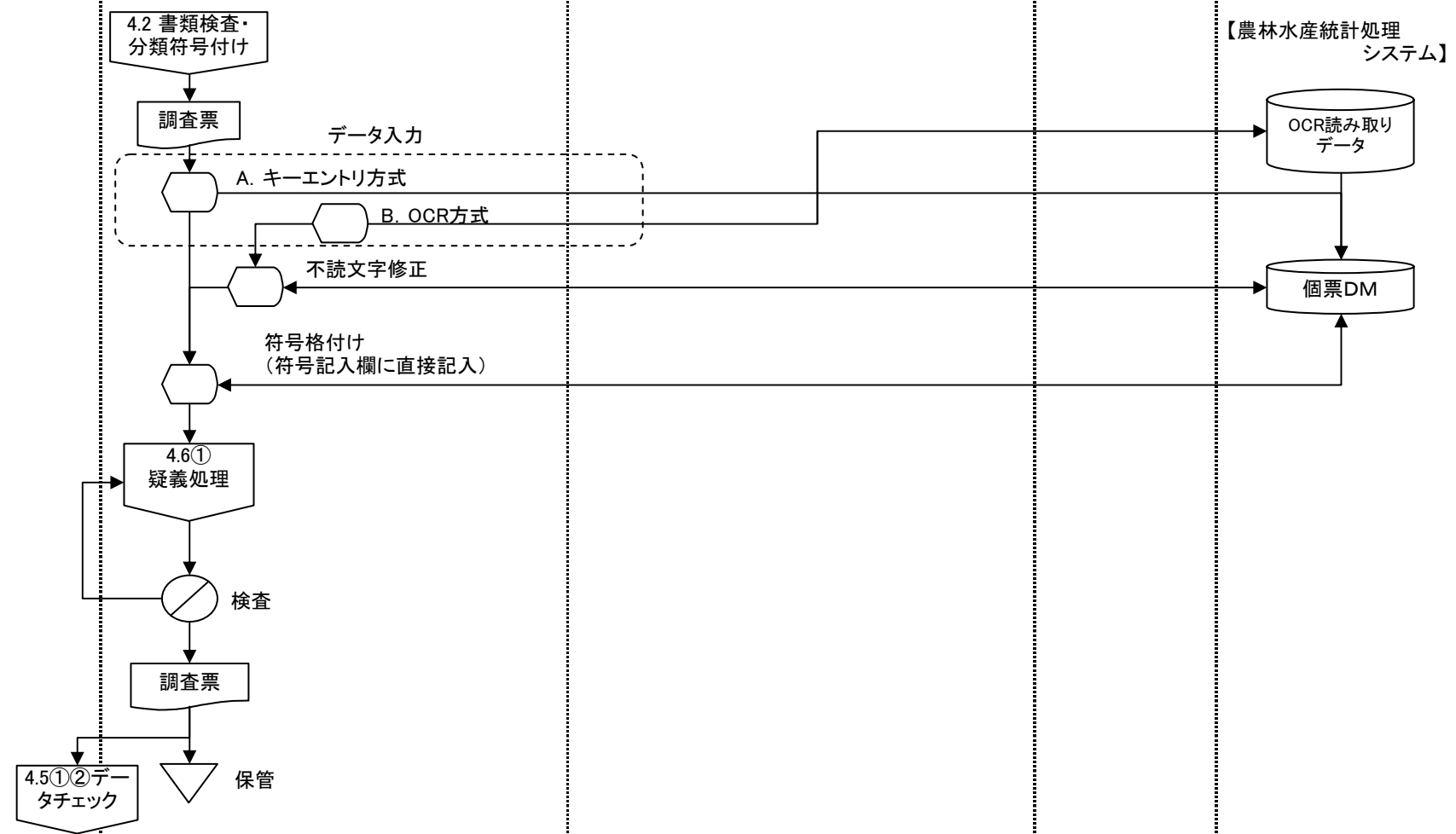

業務フロー(To-Be)	統計業務	業務名(Lv0)	資料番号	業務サイクル	版数	日付	作成者	3
		統計	4.3③		初版	2005/09/30		4
Lv1	審査	Lv2	データ入力	Lv3	Lv4	Lv5		

調査対象者	経由機関		調査実施機関		業者	システム
市区町村	都道府県	地方統計組織	大臣官房統計部			

3.外注入力の場合

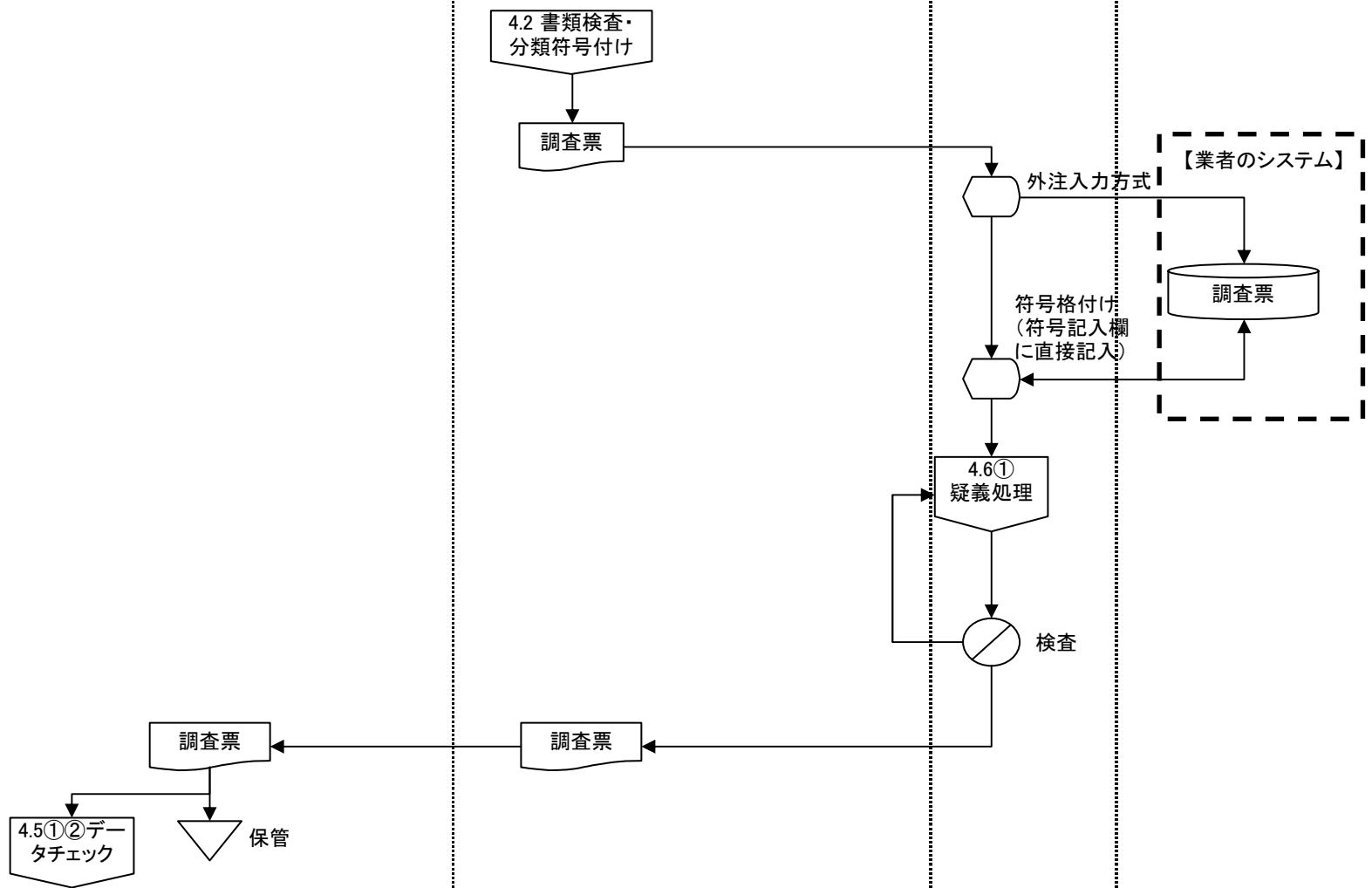

帳票
 データファイル
 業務・情報の流れ
 システム処理
 画面
 手作業
 確認
 保管
 端子
 判断
 他システム

業務フロー(To-Be)	統計業務	業務名(Lv0)	資料番号	業務サイクル	版数	日付	作成者	4
		統計	4.3④		初版	2005/09/30		4
Lv1	審査	Lv2	データ入力	Lv3		Lv4		Lv5

調査対象者	経由機関		調査実施機関		業者	システム
市区町村	都道府県	地方統計組織	大臣官房統計部			

4.外注入力(2)の場合

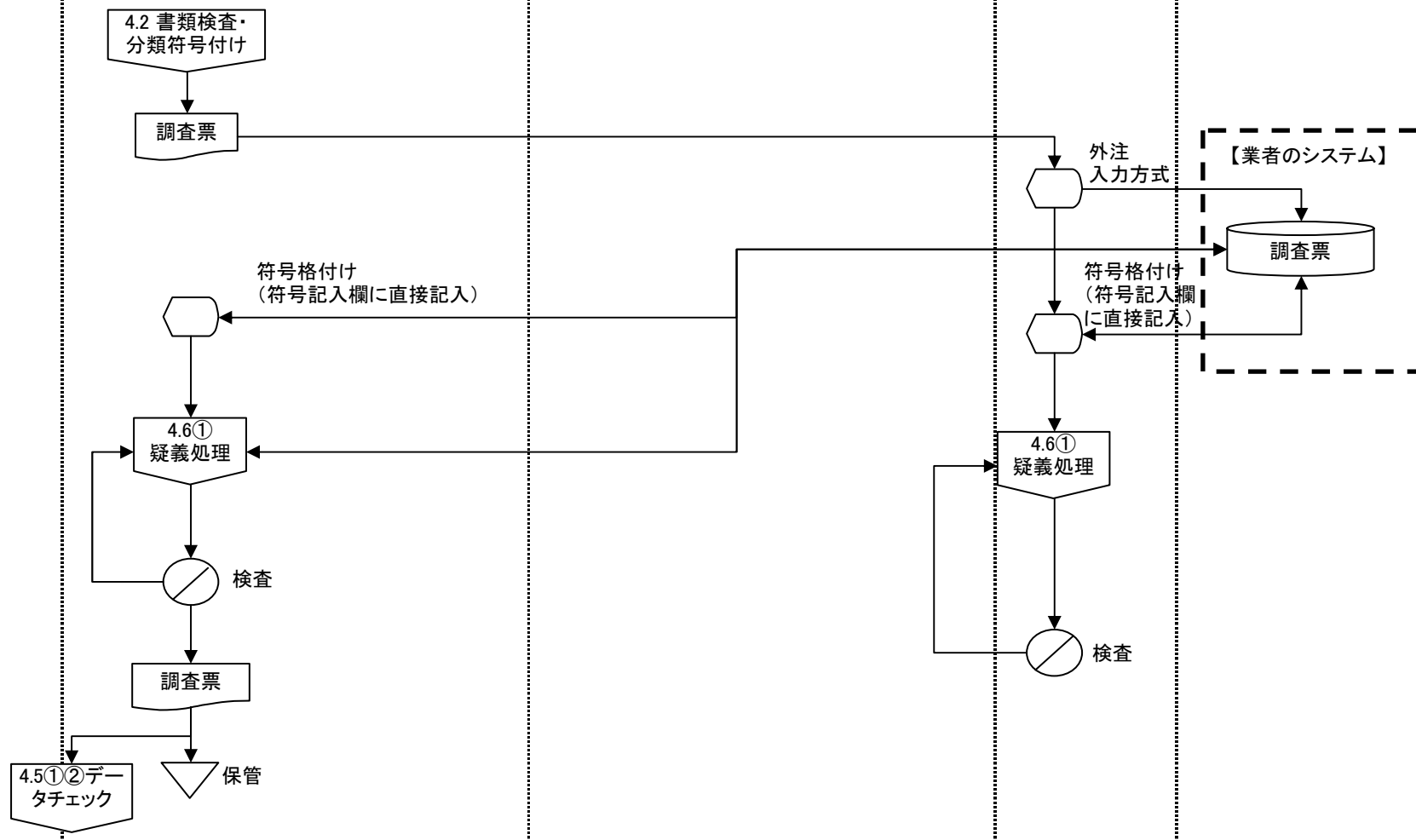

業務フロー(To-Be)		統計業務		業務名(Lv0)	資料番号	業務サイクル	版数	日付	作成者	1
				統計	4.4①		初版	2005/09/30		2
Lv1	審査	Lv2	データチェックプログラム作成	Lv3		Lv4		Lv5		

調査対象者	調査員 (職員を含む)	経由機関	調査実施機関				システム 開発業者	システム
			地方統計組織	大臣官房統計部				

1.開発業者の場合

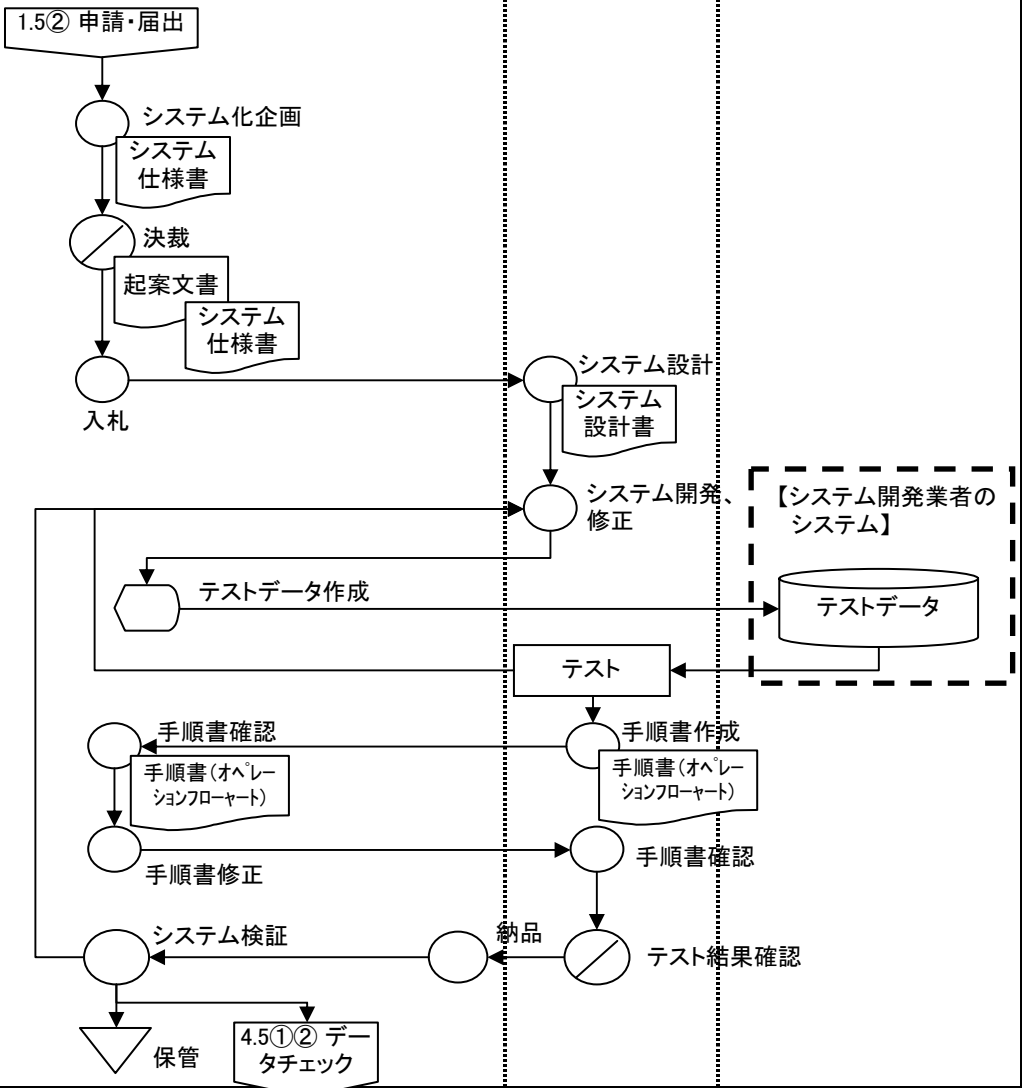

帳票 データファイル 業務・情報の流れ システム処理 画面 手作業 確認 保管 端子 判断 他システム

業務フロー (To-Be)

統計業務

業務名 (Lv0)

資料番号

業務サイクル

版数

日付

作成者

2

統計

4.4②

初版

2005/09/30

2

Lv1 審査

Lv2

データチェックプログラム作成

Lv3

Lv4

Lv5

調査対象者	調査員 (職員を含む)	経由機関	調査実施機関	総務省	システム
			地方統計組織	大臣官房統計部	

2.開発業者以外の場合

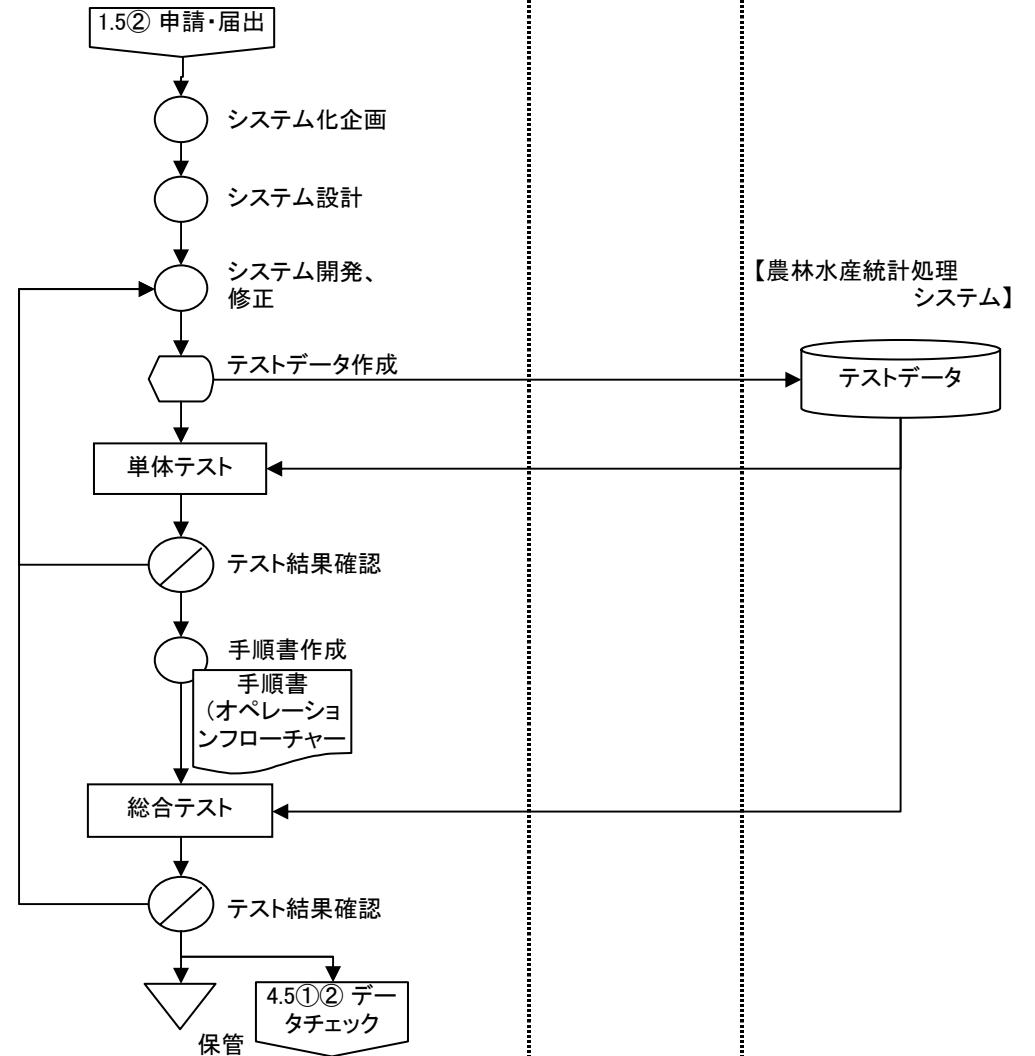

帳票 データファイル 業務・情報の流れ システム処理 画面 手作業 確認 保管 端子 判断 他システム

業務フロー (To-Be)

統計業務

業務名 (Lv0)

資料番号

業務サイクル

版数

日付

作成者

1

統計

4.5①

初版

2005/09/30

2

Lv1 審査

Lv2 データチェック

Lv3

Lv4

Lv5

調査対象者	調査員 (職員を含む)	経由機関	調査実施機関		総務省	システム
			地方統計組織	大臣官房統計部		

1.(旧)農林水産省共同利用
電子計算機システムの場合

4.4①② データチェックプログラム作成
4.3①②③④ データ入力

【農林水産統計処理システム】

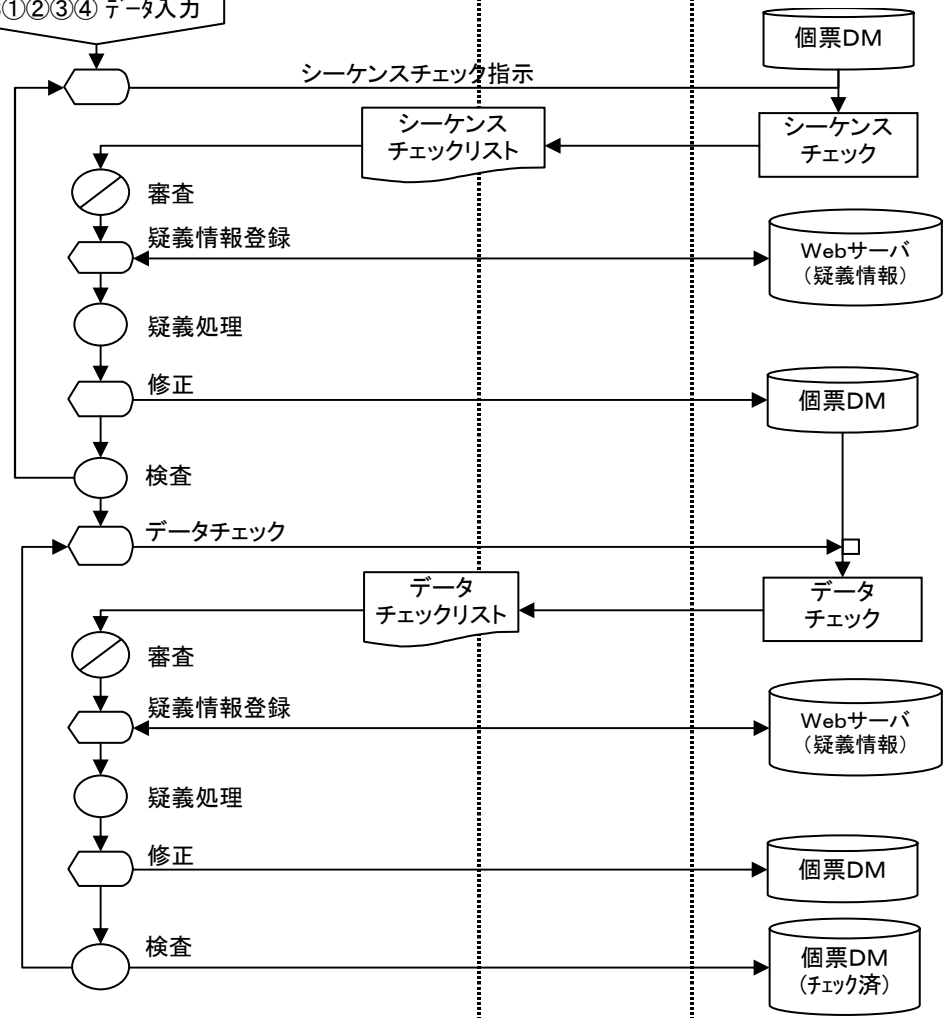

帳票 データファイル 業務・情報の流れ システム処理 画面 手作業 確認 保管 端子 判断 他システム

業務フロー (To-Be)

統計業務

業務名 (Lv0)

資料番号

業務サイクル

版数

日付

作成者

2

統計

4.5②

初版

2005/09/30

2

Lv1 審査

Lv2 データチェック

Lv3

Lv4

Lv5

調査対象者	調査員 (職員を含む)	経由機関	調査実施機関		総務省	システム
			地方統計組織	大臣官房統計部		

2.(旧)農林水産統計情報処理システムの場合

4.4①② データチェックプログラム作成
4.3①②③④ データ入力

【農林水産統計処理システム】

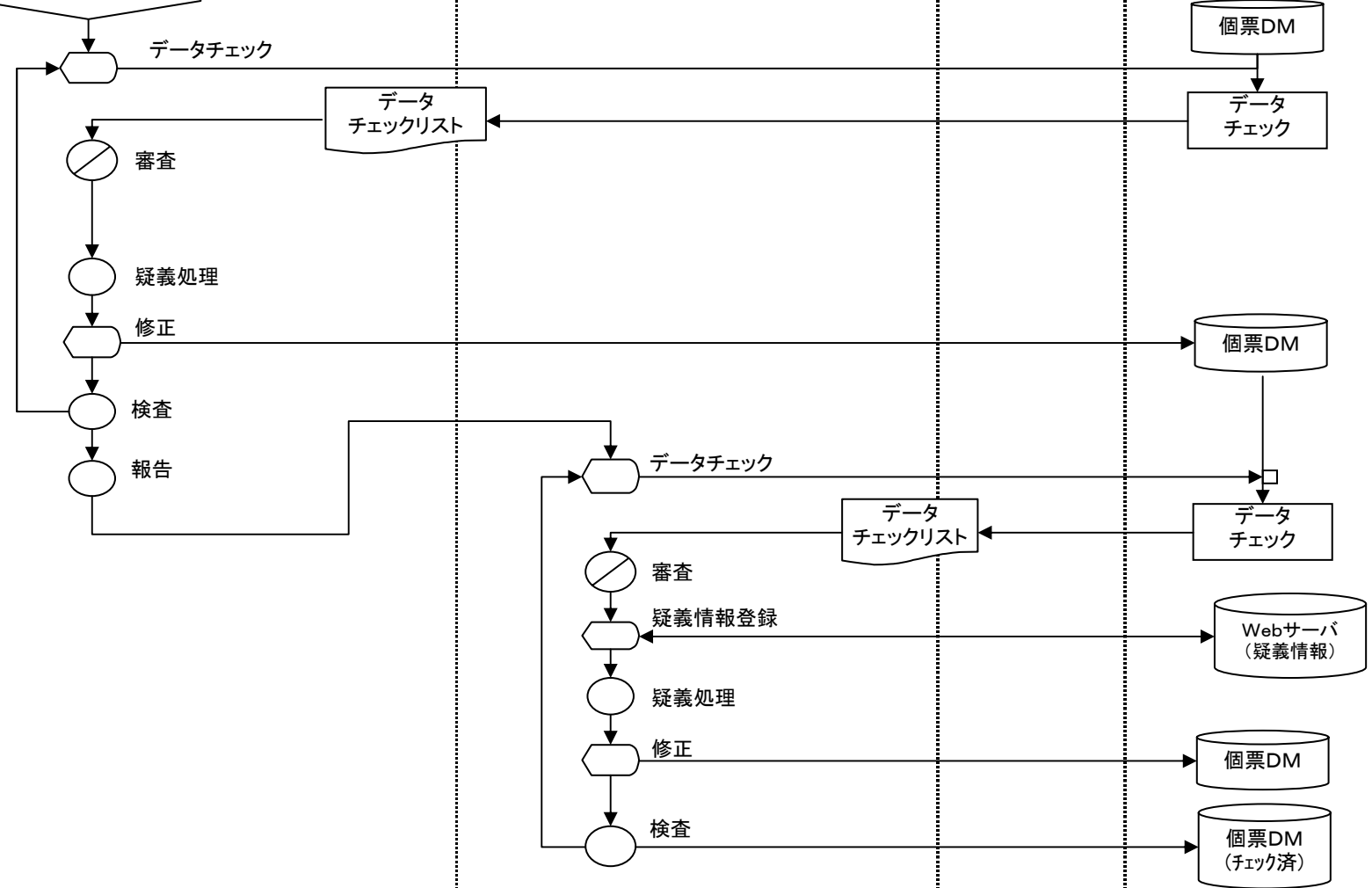

業務フロー(To-Be)		統計業務		業務名(Lv0)	資料番号	業務サイクル	版数	日付	作成者	1
				統計	5.1①		初版	2005/09/30		2
Lv1	集計	Lv2	集計プログラム作成	Lv3		Lv4		Lv5		

調査対象者	調査員 (職員を含む)	経由機関	調査実施機関				システム 開発業者	システム
			地方統計組織	大臣官房統計部				

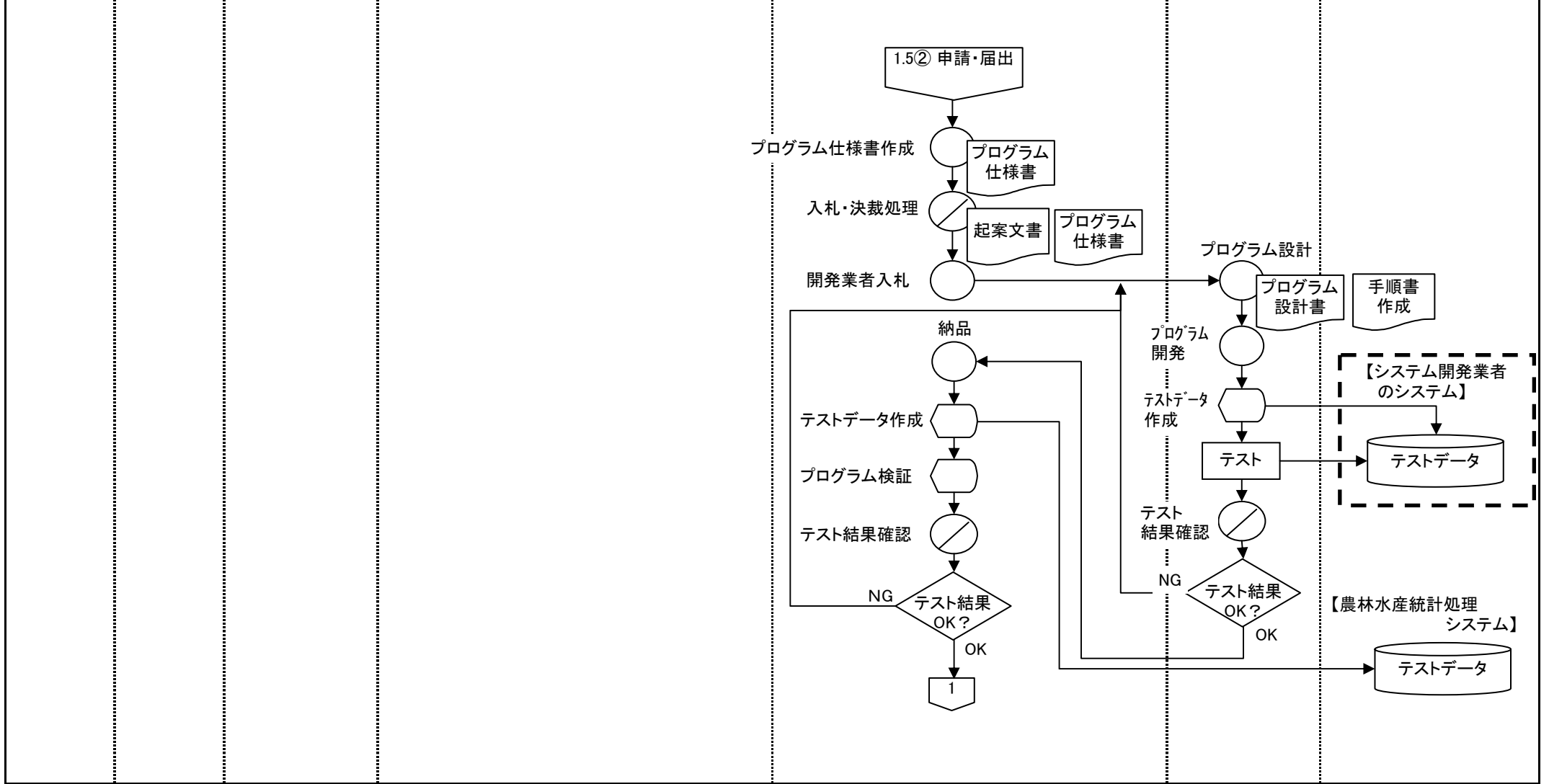

帳票 データファイル 業務・情報の流れ システム処理 画面 手作業 確認 保管 端子 判断 他システム

業務フロー(To-Be)		統計業務		業務名(Lv0)	資料番号	業務サイクル	版数	日付	作成者	2
				統計	5.1②		初版	2005/09/30		2
Lv1	集計	Lv2	集計プログラム作成	Lv3		Lv4		Lv5		

調査対象者	調査員 (職員を含む)	経由機関	調査実施機関		システム 開発業者	システム
			地方統計組織	大臣官房統計部		

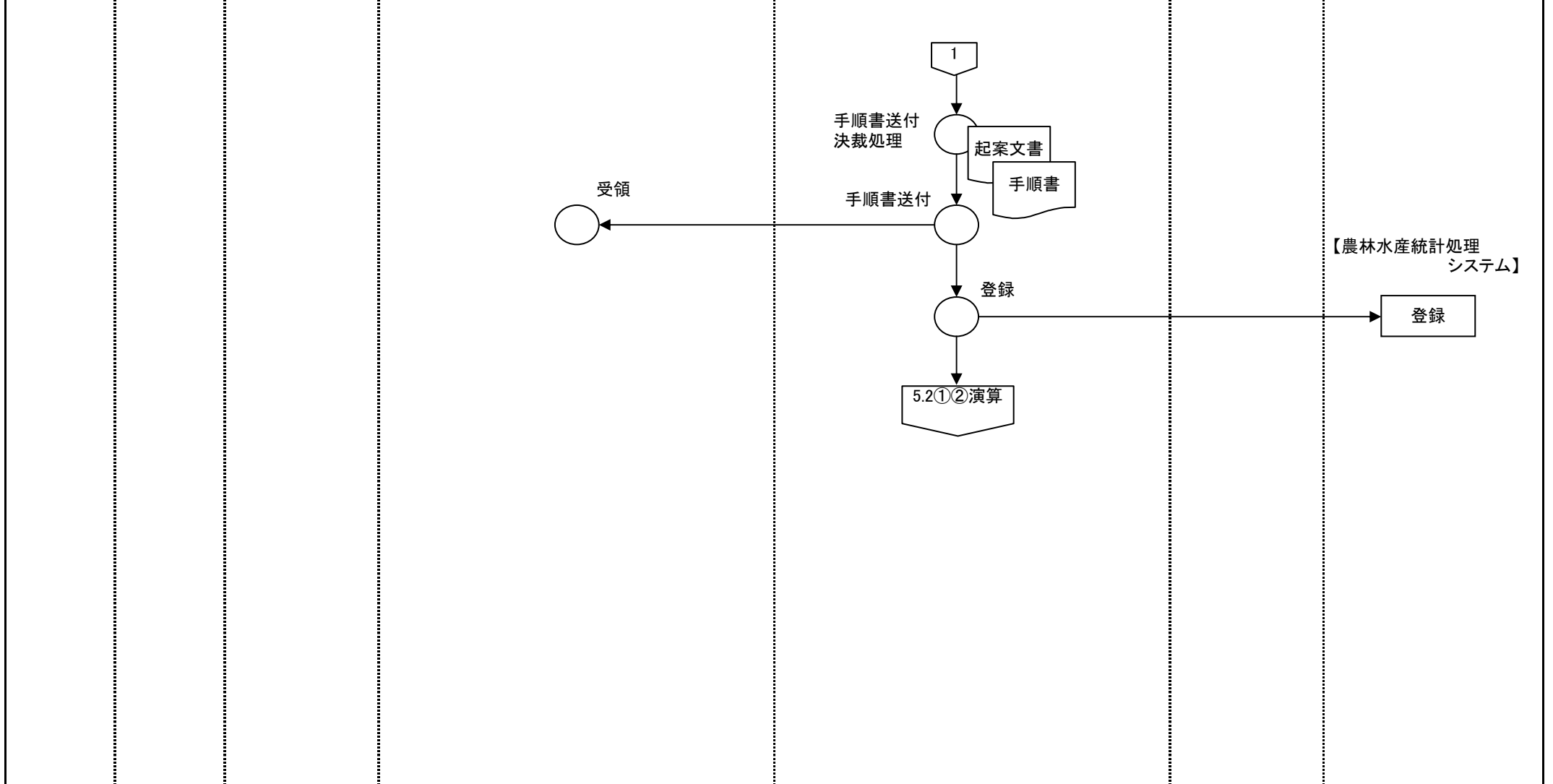

帳票
 データファイル
 → 業務・情報の流れ
 システム処理
 画面
 手作業
 確認
 保管
 端子
 判断
 他システム

業務フロー(To-Be)		統計業務		業務名(Lv0)		資料番号	業務サイクル	版数	日付	作成者	1
				統計		5.2①		初版	2005/09/30		
Lv1	集計	Lv2	演算	Lv3		Lv4		Lv5			

調査対象者	調査員 (職員を含む)	経由機関	調査実施機関		総務省	システム
			地方統計組織	大臣官房統計部		

1.地方統計組織の場合

【農林水産統計処理システム】

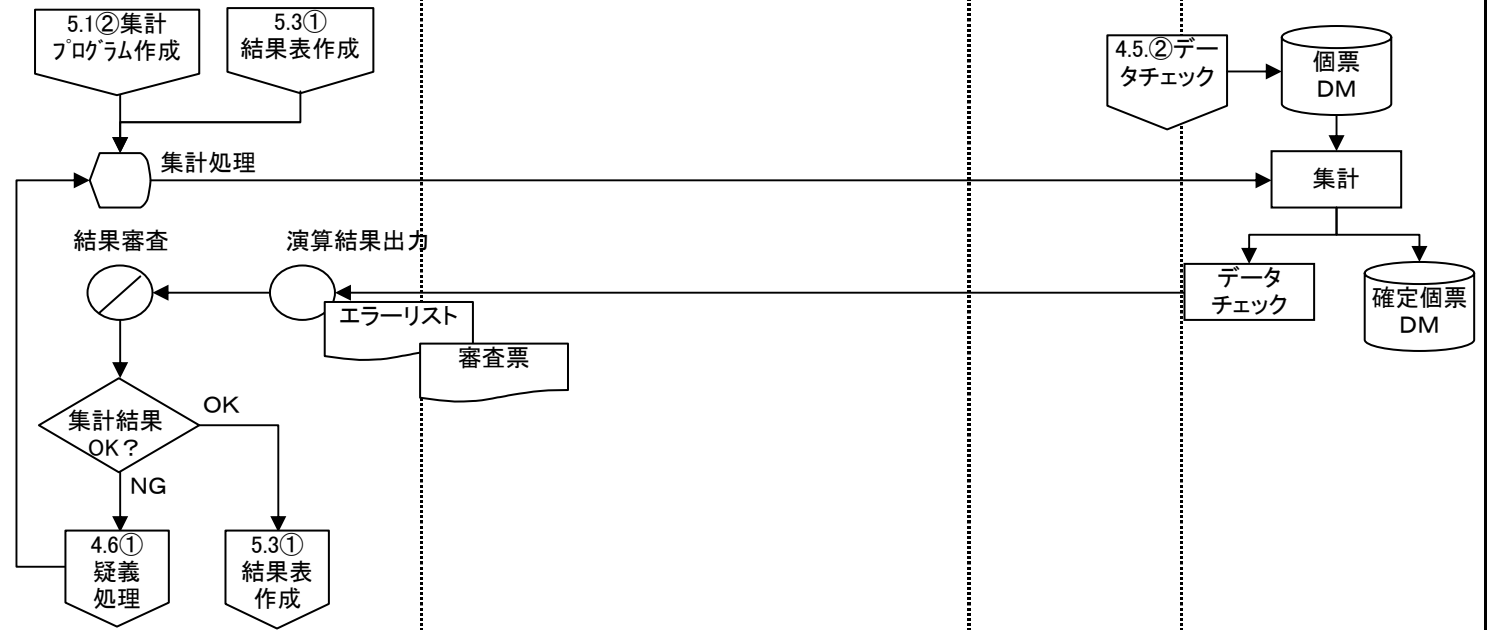

業務フロー(To-Be)		統計業務		業務名(Lv0)	資料番号	業務サイクル	版数	日付	作成者	2
				統計	5.2②		初版	2005/09/30		2
Lv1	集計	Lv2	演算	Lv3		Lv4		Lv5		

調査対象者	調査員 (職員を含む)	経由機関	調査実施機関		総務省	システム
			地方統計組織	大臣官房統計部		

2.大臣官房統計部の場合

【農林水産統計処理システム】

注:※
客体等から直接報告
個票DM
地方統計組織から報告
確定個票DM

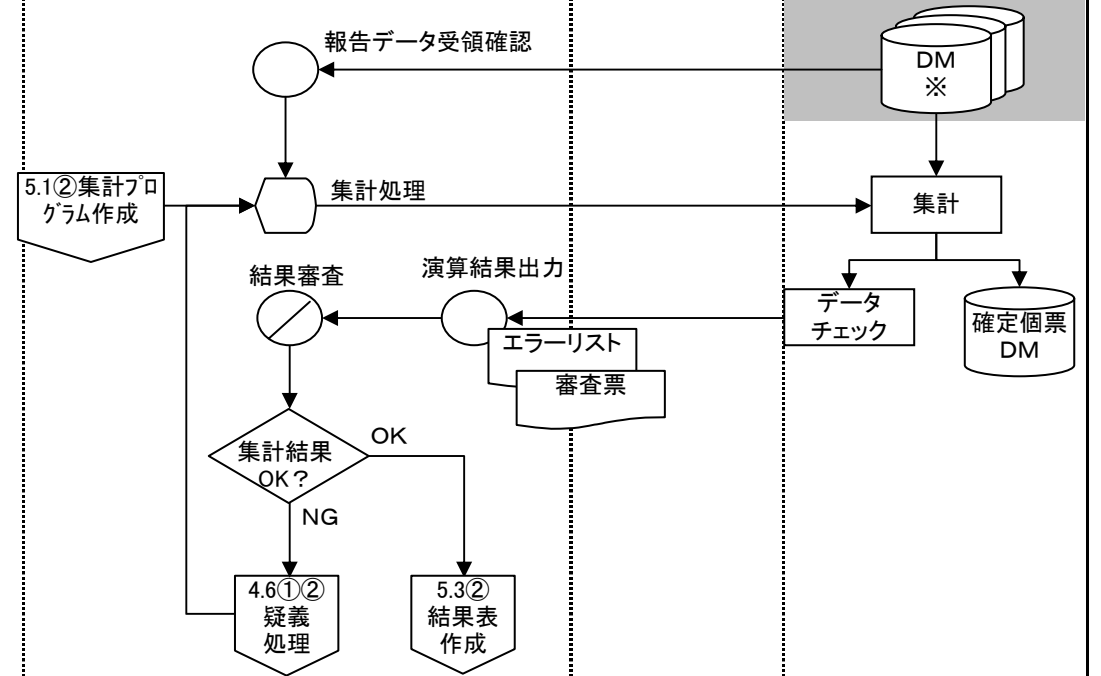

帳票 データファイル 業務・情報の流れ システム処理 画面 手作業 確認 保管 端子 判断 他システム

業務フロー(To-Be)		統計業務		業務名(Lv0)	資料番号	業務サイクル	版数	日付	作成者	1
				統計	5.3①		初版	2005/09/30		2
Lv1	集計	Lv2	結果表作成	Lv3		Lv4		Lv5		

調査対象者	調査員 (職員を含む)	経由機関	調査実施機関		総務省	システム
			地方統計組織	大臣官房統計部		

1.地方統計組織の場合

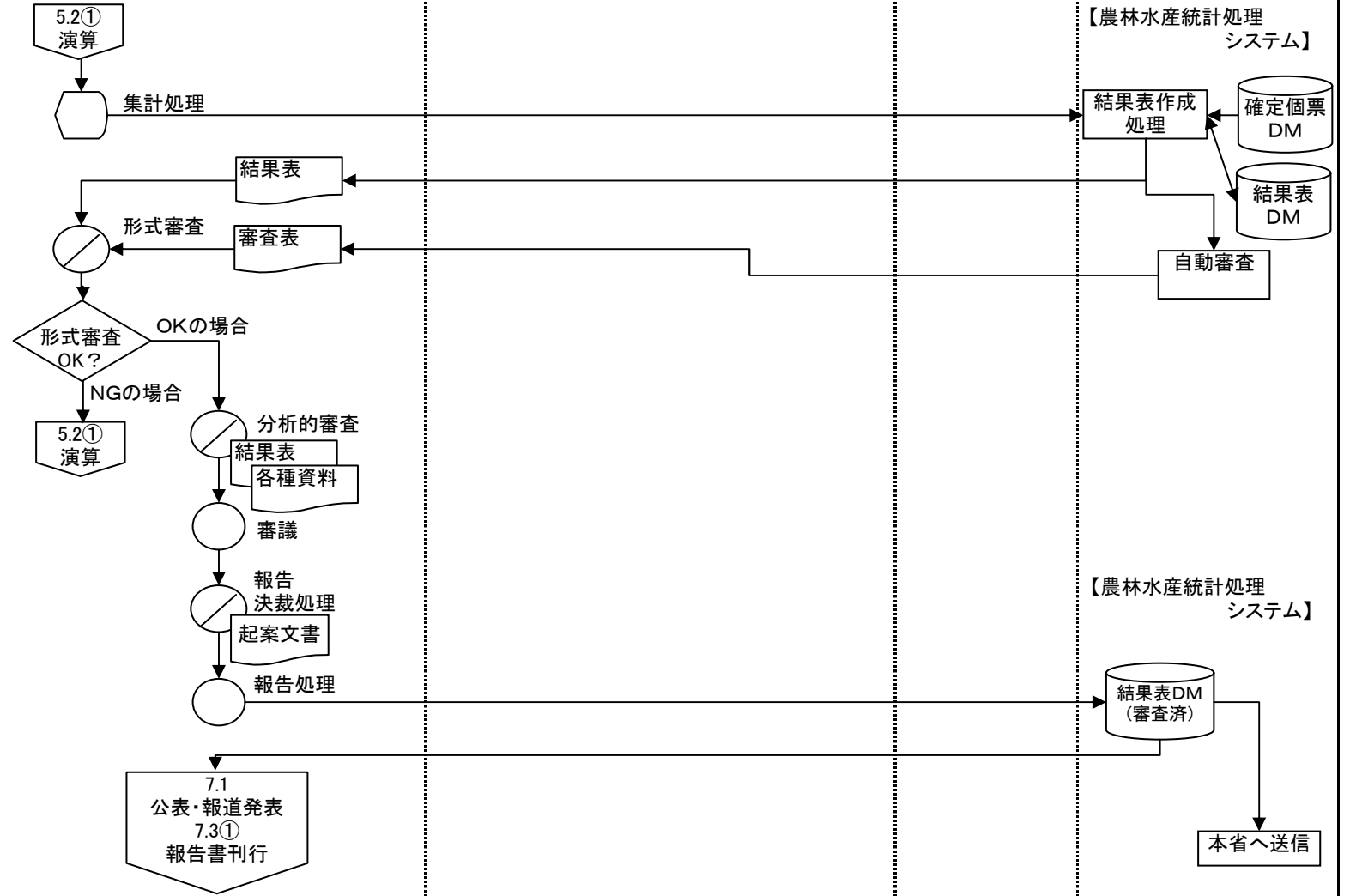

帳票 データファイル 業務・情報の流れ システム処理 画面 手作業 確認 保管 端子 判断 他システム

業務フロー(To-Be)		統計業務		業務名(Lv0)	資料番号	業務サイクル	版数	日付	作成者	2
				統計	5.3②		初版	2005/09/30		2
Lv1	集計	Lv2	結果表作成	Lv3		Lv4		Lv5		

調査対象者	調査員 (職員を含む)	経由機関	調査実施機関		総務省	システム(PC)
			地方統計組織	大臣官房統計部		

2.大臣官房統計部の場合

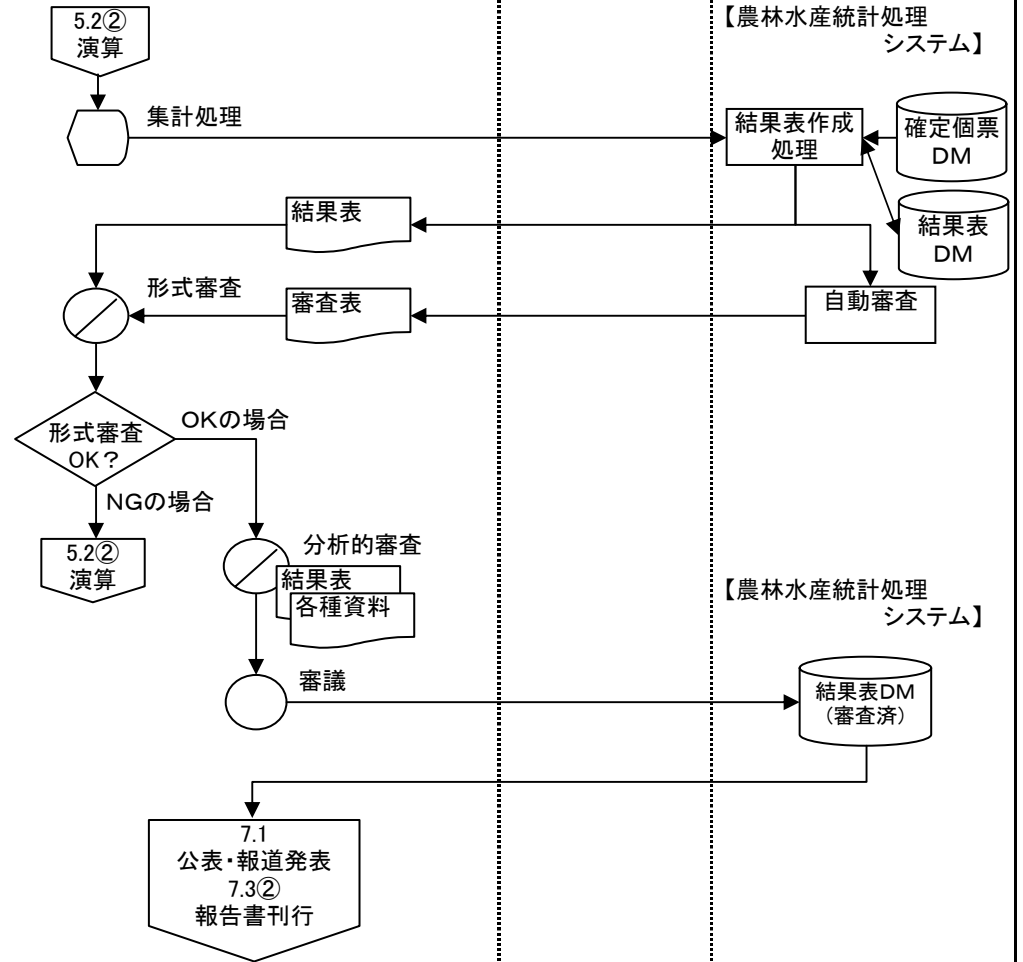

帳票
 データファイル
 業務・情報の流れ
 システム処理
 画面
 手作業
 確認
 保管
 端子
 判断
 他システム

業務フロー(To-Be)		統計業務		業務名(Lv0)	資料番号	業務サイクル	版数	日付	作成者	1
				統計	6.1①		初版	2005/09/30		
Lv1	分析・加工	Lv2	分析・加工企画	Lv3		Lv4		Lv5		

調査対象者	調査員 (職員を含む)	農林水産省政策担当 当部局	調査実施機関		総務省	システム
			地方統計組織	大臣官房統計部		

1. 農林水産省政策担当部局からの要請に対応し、大臣官房統計部で分析・加工する場合

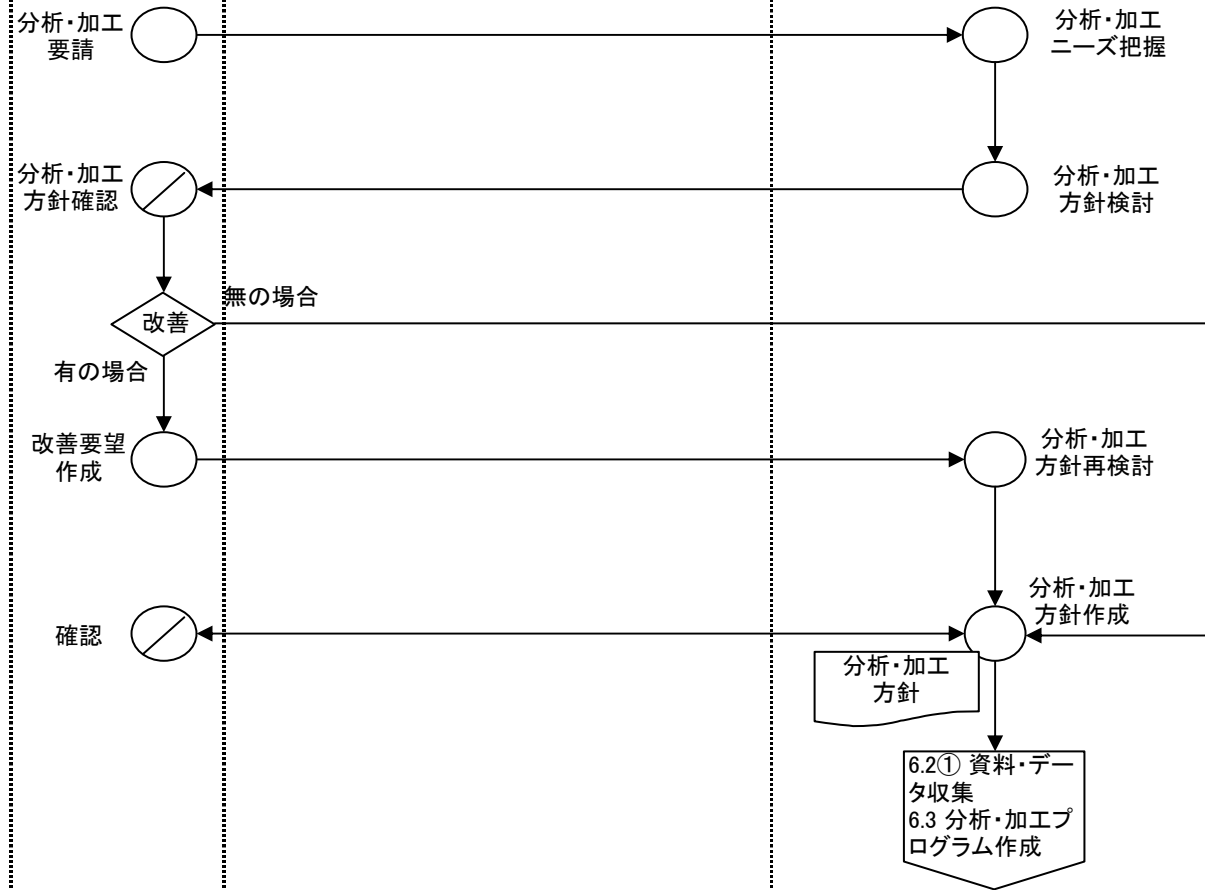

業務フロー(To-Be)	統計業務	業務名(Lv0)	資料番号	業務サイクル	版数	日付	作成者	2
		統計	6.1②		初版	2005/09/30		2
Lv1	分析・加工	Lv2	分析・加工企画	Lv3		Lv4		Lv5

調査対象者	調査員 (職員を含む)	農政局政策担当部 局	調査実施機関		総務省	システム
			地方統計組織	大臣官房統計部		

2.農政局政策担当部局からの要請に対応し、地方統計組織で分析・加工するが、一部、大臣官房統計部の分析・加工を必要とする場合

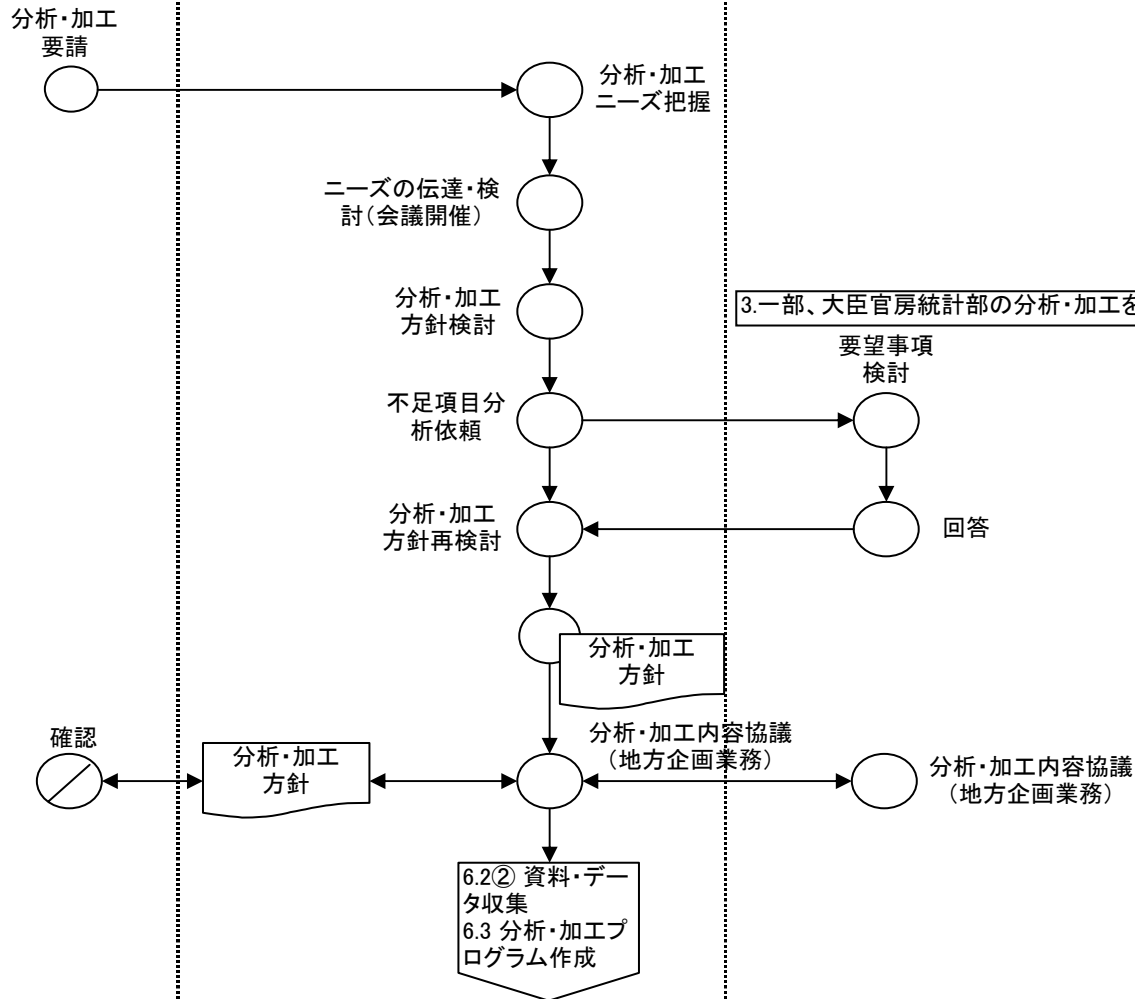

3.一部、大臣官房統計部の分析・加工を必要とする場合

業務フロー(To-Be)		統計業務		業務名(Lv0)	資料番号	業務サイクル	版数	日付	作成者	1
				統計	6.2①		初版	2005/09/30		2
Lv1	分析・加工	Lv2	資料・データ収集	Lv3		Lv4		Lv5		

調査対象者	調査員 (職員を含む)	調査実施機関	データ保有府省	総務省 政策統括官(統計基準担当)	システム
		地方統計組織	大臣官房統計部		

1.大臣官房統計部の場合

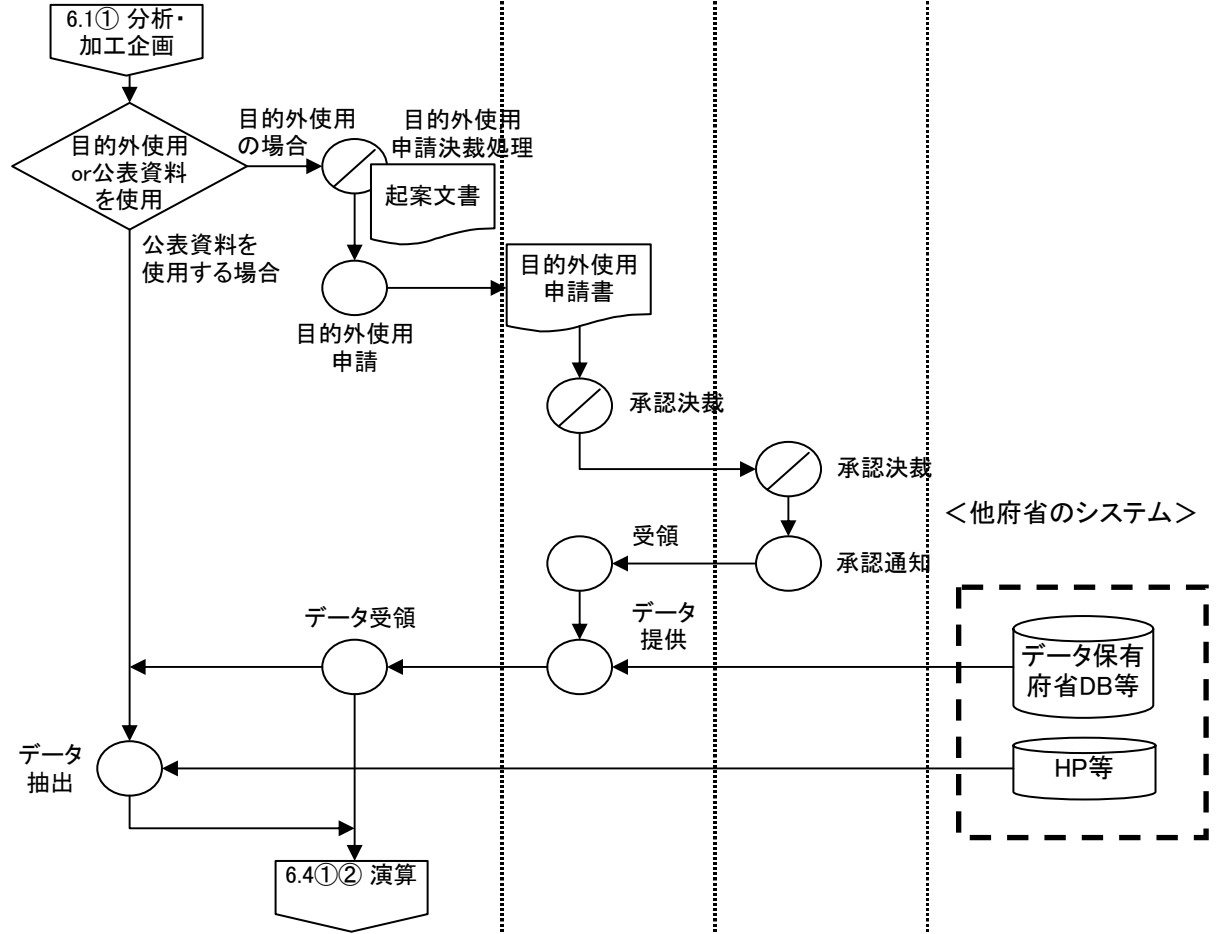

業務フロー(To-Be)		統計業務		業務名(Lv0)	資料番号	業務サイクル	版数	日付	作成者	2
				統計	6.2②		初版	2005/09/30		2
Lv1	分析・加工	Lv2	資料・データ収集	Lv3		Lv4		Lv5		

調査対象者	調査員 (職員を含む)	調査実施機関		データ保有府省	総務省	システム
		地方統計組織	大臣官房統計部		政策統括官(統計基準担当)	

2.地方統計組織の場合

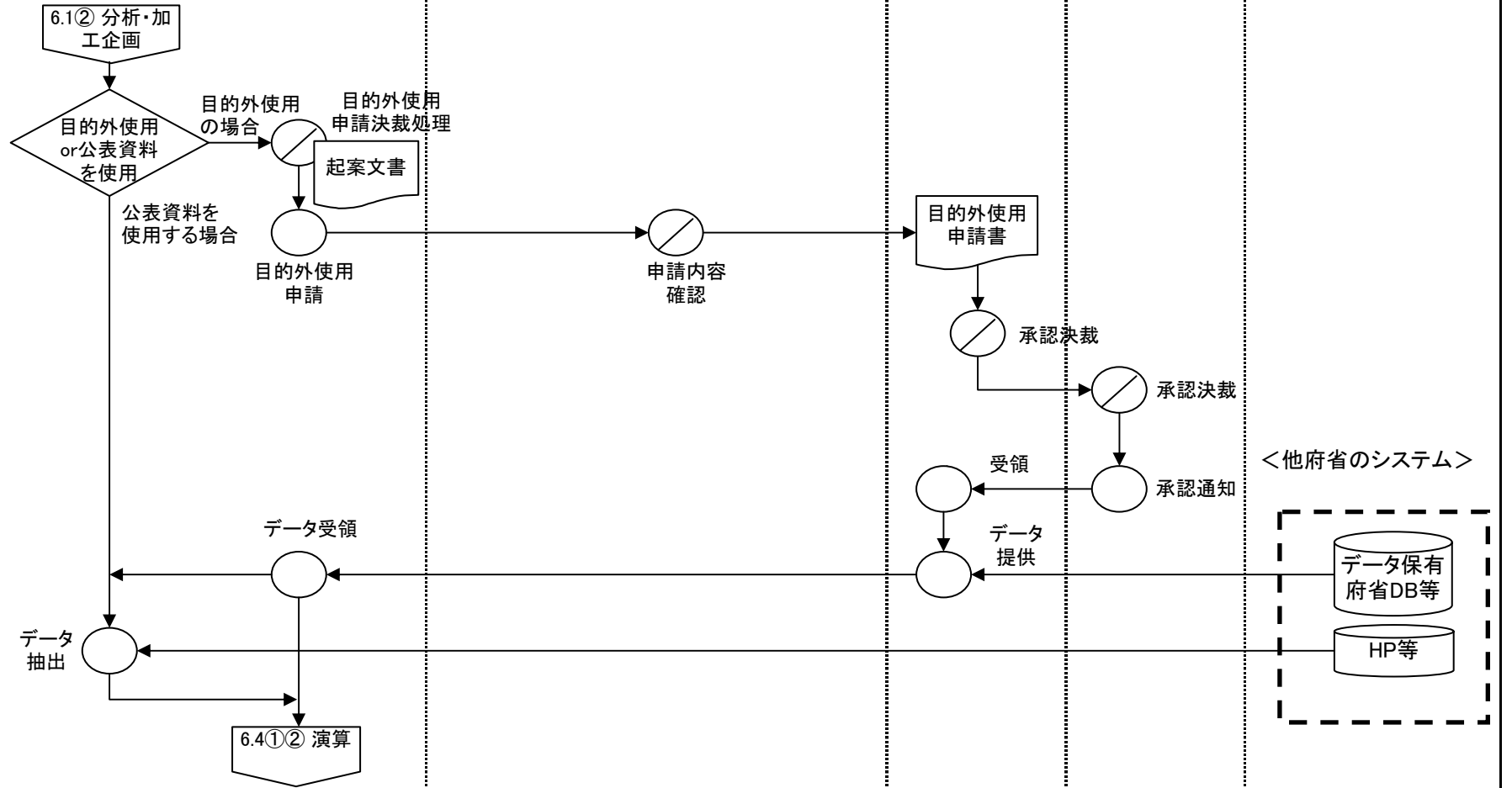

業務フロー(To-Be)		統計業務		業務名(Lv0)	資料番号	業務サイクル	版数	日付	作成者	1
				統計	6.3		初版	2005/09/30		1
Lv1	分析・加工	Lv2	分析・加工プログラム作成	Lv3		Lv4		Lv5		

調査対象者	調査員 (職員を含む)	経路機関	調査実施機関		総務省	システム
			地方統計組織	大臣官房統計部		

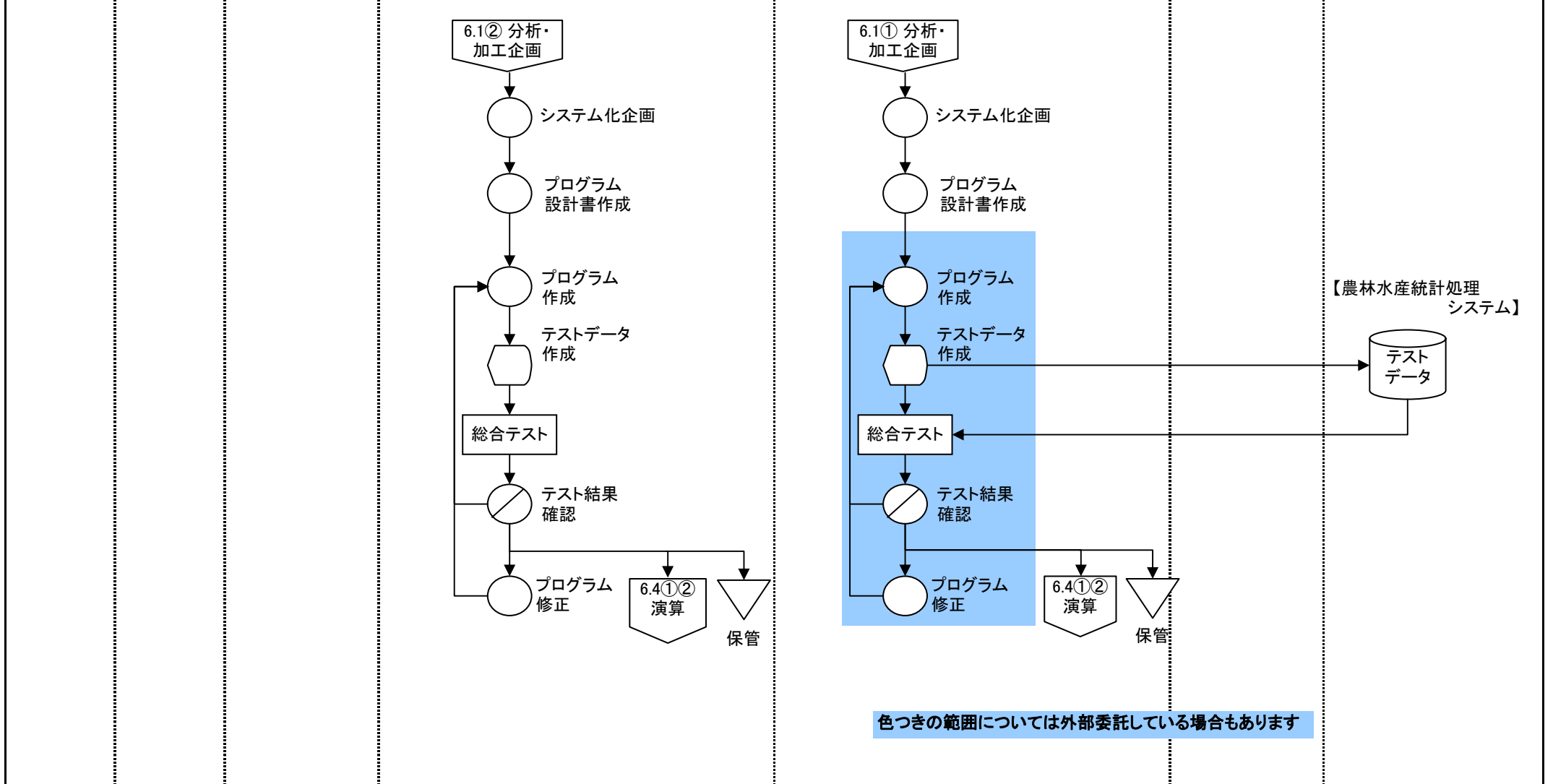

業務フロー(To-Be)		統計業務		業務名(Lv0)	資料番号	業務サイクル	版数	日付	作成者	1
				統計	6.4①		初版	2005/09/30		2
Lv1	分析・加工	Lv2	演算	Lv3		Lv4		Lv5		

調査対象者	調査員 (職員を含む)	演算データ利用者	調査実施機関		総務省	システム
			地方統計組織	大臣官房統計部		

1.統計部、地方統計組織がそれぞれ演算処理を自組織で行う場合

【農林水産統計処理システム】

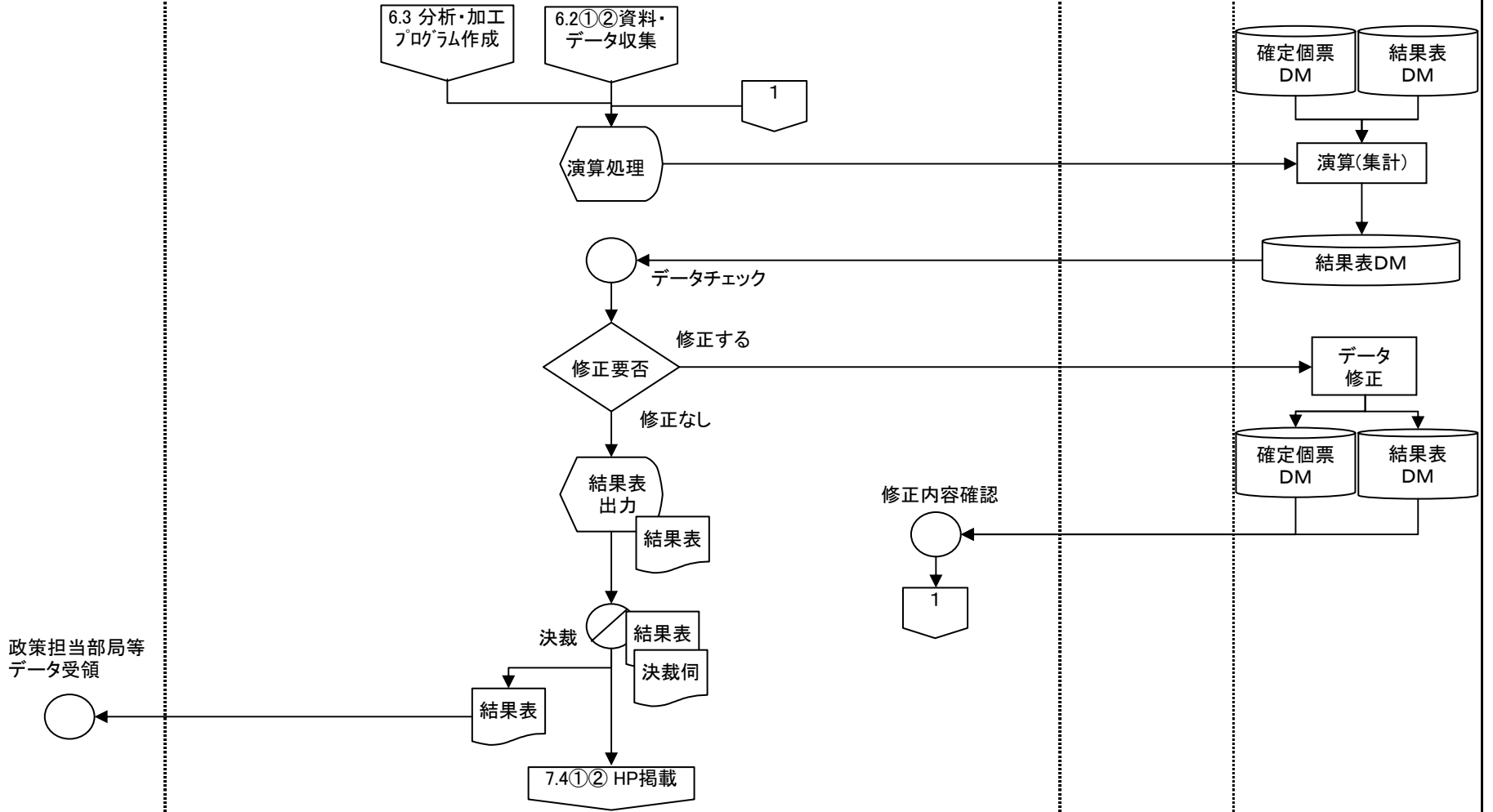

帳票 (Document Icon)
 データファイル (Cylinder Icon)
 業務・情報の流れ (Arrow Icon)
 システム処理 (Square Icon)
 画面 (Hexagon Icon)
 手作業 (Circle Icon)
 確認 (Circle with slash Icon)
 保管 (Triangle Icon)
 端子 (Hexagon with dot Icon)
 判断 (Diamond Icon)
 他システム (Dashed Box Icon)

業務フロー(To-Be)		統計業務		業務名(Lv0)	資料番号	業務サイクル	版数	日付	作成者	2
				統計	6.4②		初版	2005/09/30		2
Lv1	分析・加工	Lv2	演算	Lv3		Lv4		Lv5		

調査対象者	調査員 (職員を含む)	農政局政策担当部 局	調査実施機関		総務省	システム
			地方統計組織	大臣官房統計部		

2.地方統計組織内で演算処理ができず、大臣官房統計部支援を必要とする場合

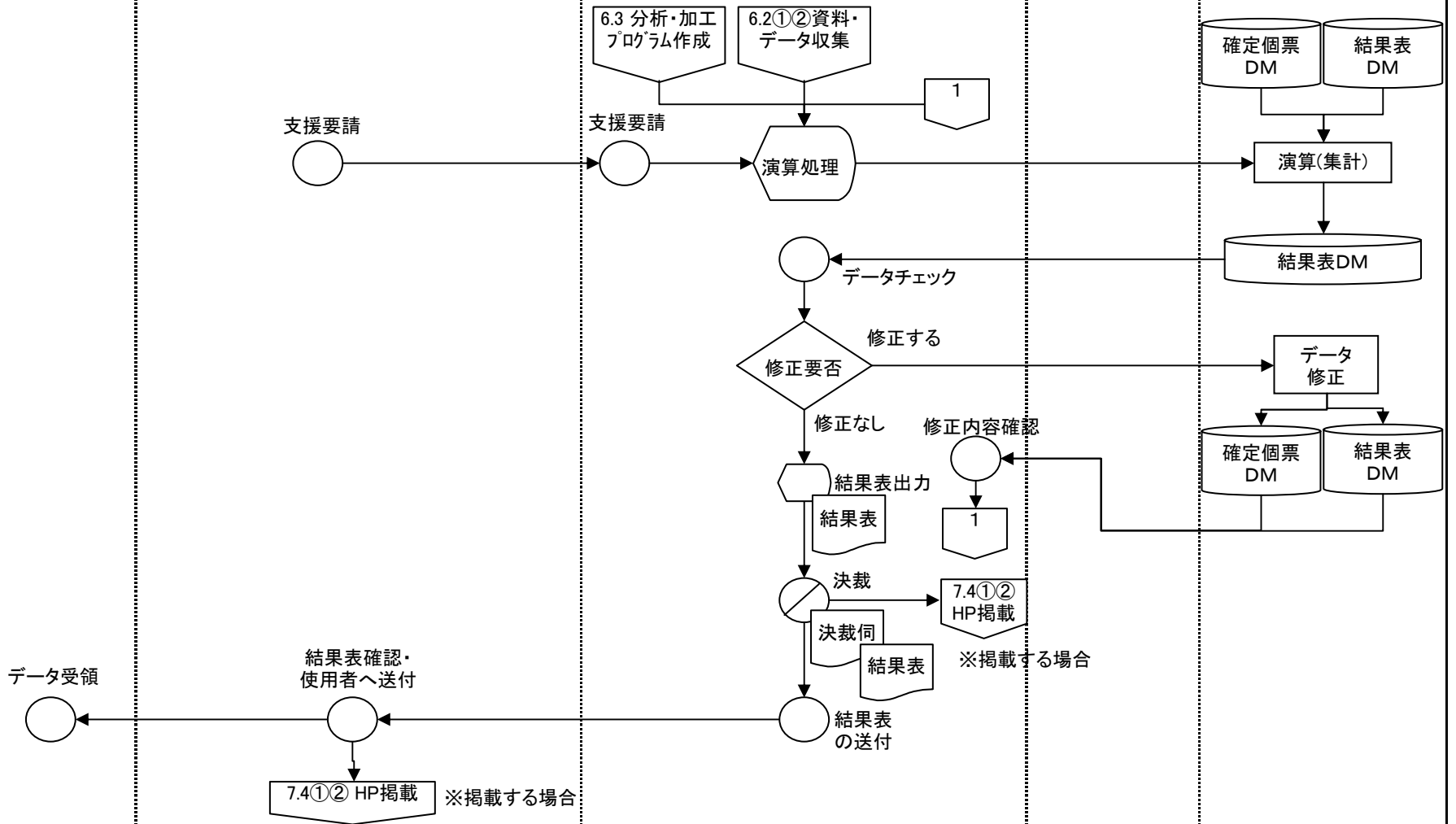

帳票 (Document Icon)
 データファイル (Cylinder Icon)
 業務・情報の流れ (Arrow Icon)
 システム処理 (Square Icon)
 画面 (Hexagon Icon)
 手作業 (Circle Icon)
 確認 (Circle with slash Icon)
 保管 (Triangle Icon)
 端子 (Hexagon with dot Icon)
 判断 (Diamond Icon)
 他システム (Dashed Box Icon)

業務フロー(To-Be)		統計業務		業務名(Lv0)	資料番号	業務サイクル	版数	日付	作成者	1
				統計	7.1		初版	2005/09/30		1
Lv1	公表・提供	Lv2	公表・報道発表	Lv3		Lv4		Lv5		

調査対象者	調査員 (職員を含む)	経由機関	調査実施機関		報道室	システム
			地方統計組織	大臣官房統計部		

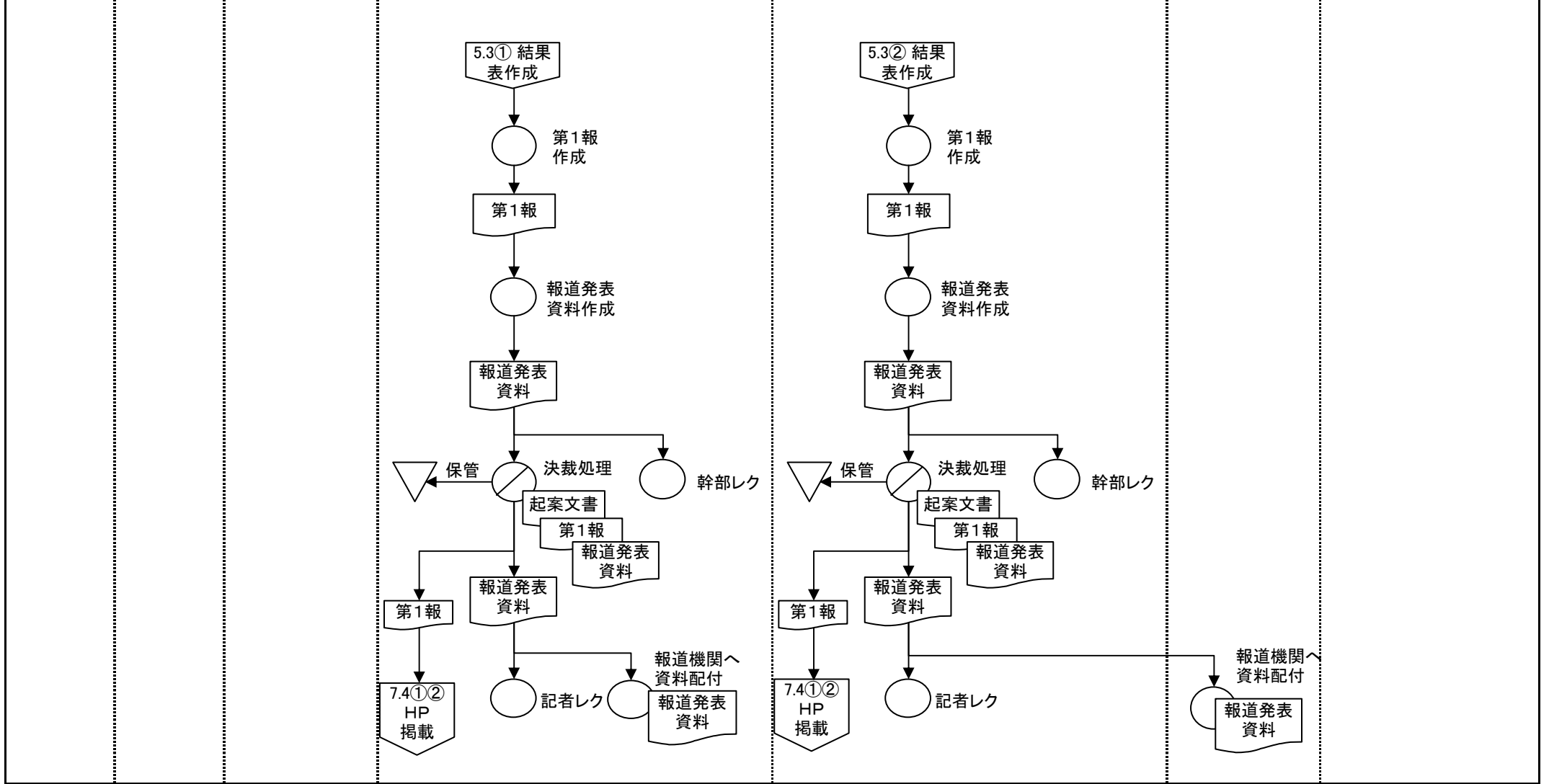

帳票 データファイル 業務・情報の流れ システム処理 画面 手作業 確認 保管 端子 判断 他システム

業務フロー(To-Be)		統計業務		業務名(Lv0)	資料番号	業務サイクル	版数	日付	作成者	1
				統計	7.2		初版	2005/09/30		1
Lv1	公表・提供	Lv2	閲覧公表	Lv3		Lv4		Lv5		

閲覧者	調査員 (職員を含む)	経由機関	調査実施機関		総務省	システム
			地方統計組織	大臣官房統計部	政策統括官(統計基準担当)	

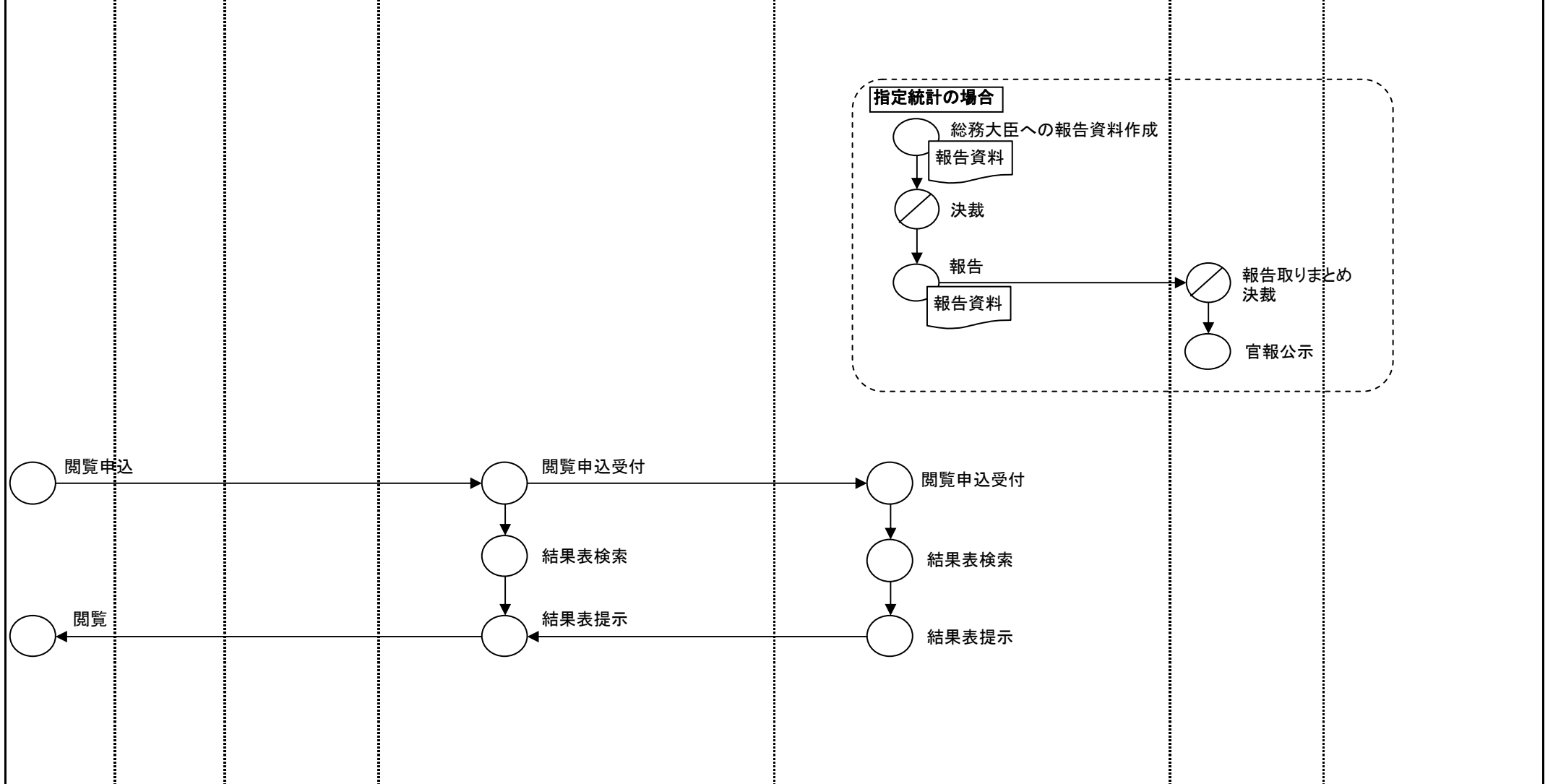

帳票 (Document icon)
 データファイル (Cylinder icon)
 業務・情報の流れ (Arrow icon)
 システム処理 (Square icon)
 画面 (Hexagon icon)
 手作業 (Circle icon)
 確認 (Circle with slash icon)
 保管 (Triangle icon)
 端子 (Pentagon icon)
 判断 (Diamond icon)
 他システム (Dashed box icon)

業務フロー(To-Be)	統計業務	業務名(Lv0)	資料番号	業務サイクル	版数	日付	作成者	1
		統計	7.3①		初版	2005/09/30		2
Lv1	公表・提供	Lv2	報告書刊行	Lv3	Lv4	Lv5		

業者	調査員 (職員を含む)	経由機関	調査実施機関	総務省	システム
			地方統計組織	大臣官房統計部	

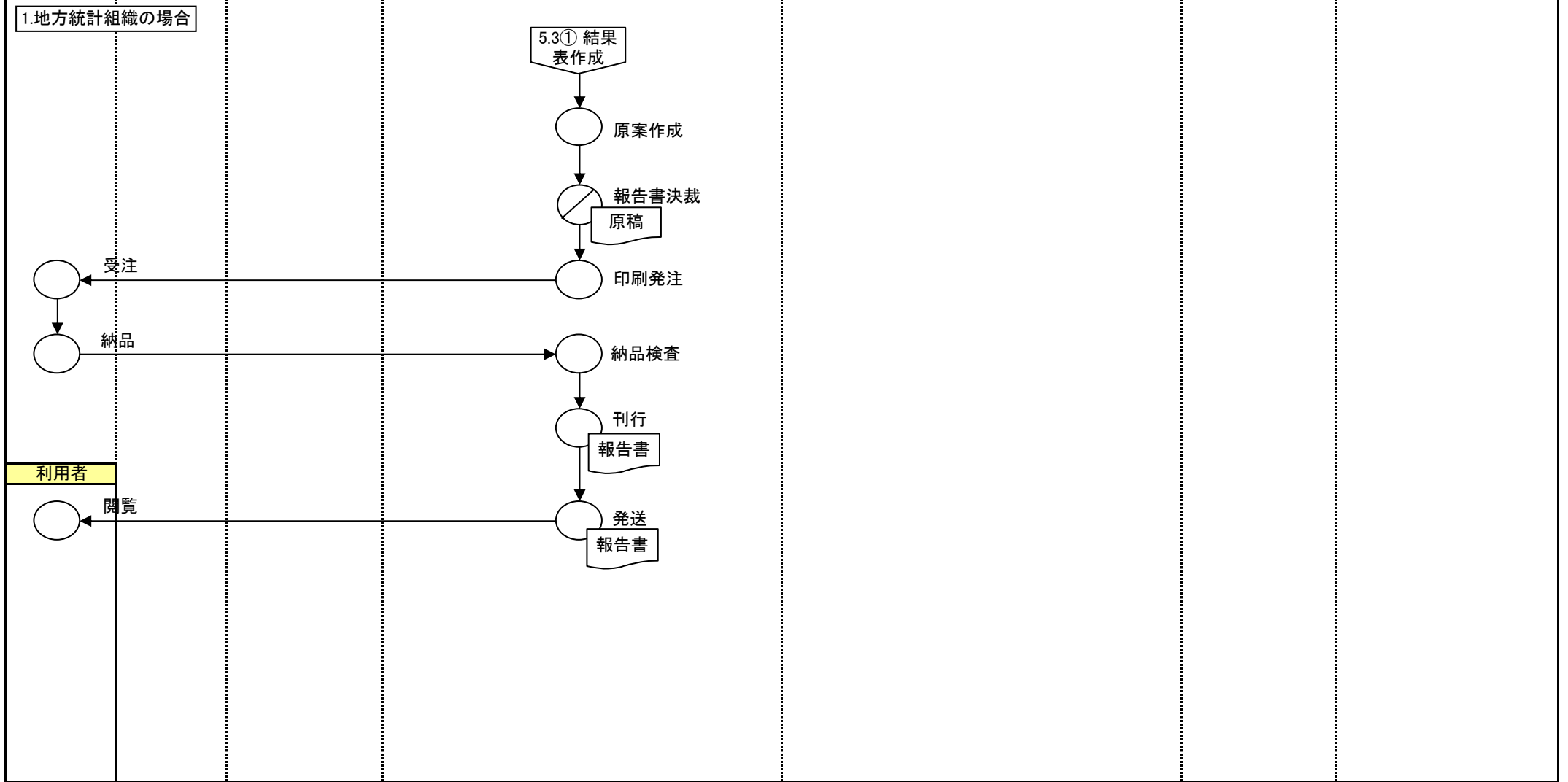

帳票
 データファイル
 → 業務・情報の流れ
 システム処理
 画面
 手作業
 確認
 保管
 端子
 判断
 他システム

業務フロー(To-Be)	統計業務	業務名(Lv0)	資料番号	業務サイクル	版数	日付	作成者	2
		統計	7.3②		初版	2005/09/30		2
Lv1	公表・提供	Lv2	報告書刊行	Lv3		Lv4		Lv5

業者	調査員 (職員を含む)	経路機関	調査実施機関	総務省	システム
			地方統計組織	大臣官房統計部	

2.大臣官房統計部の場合

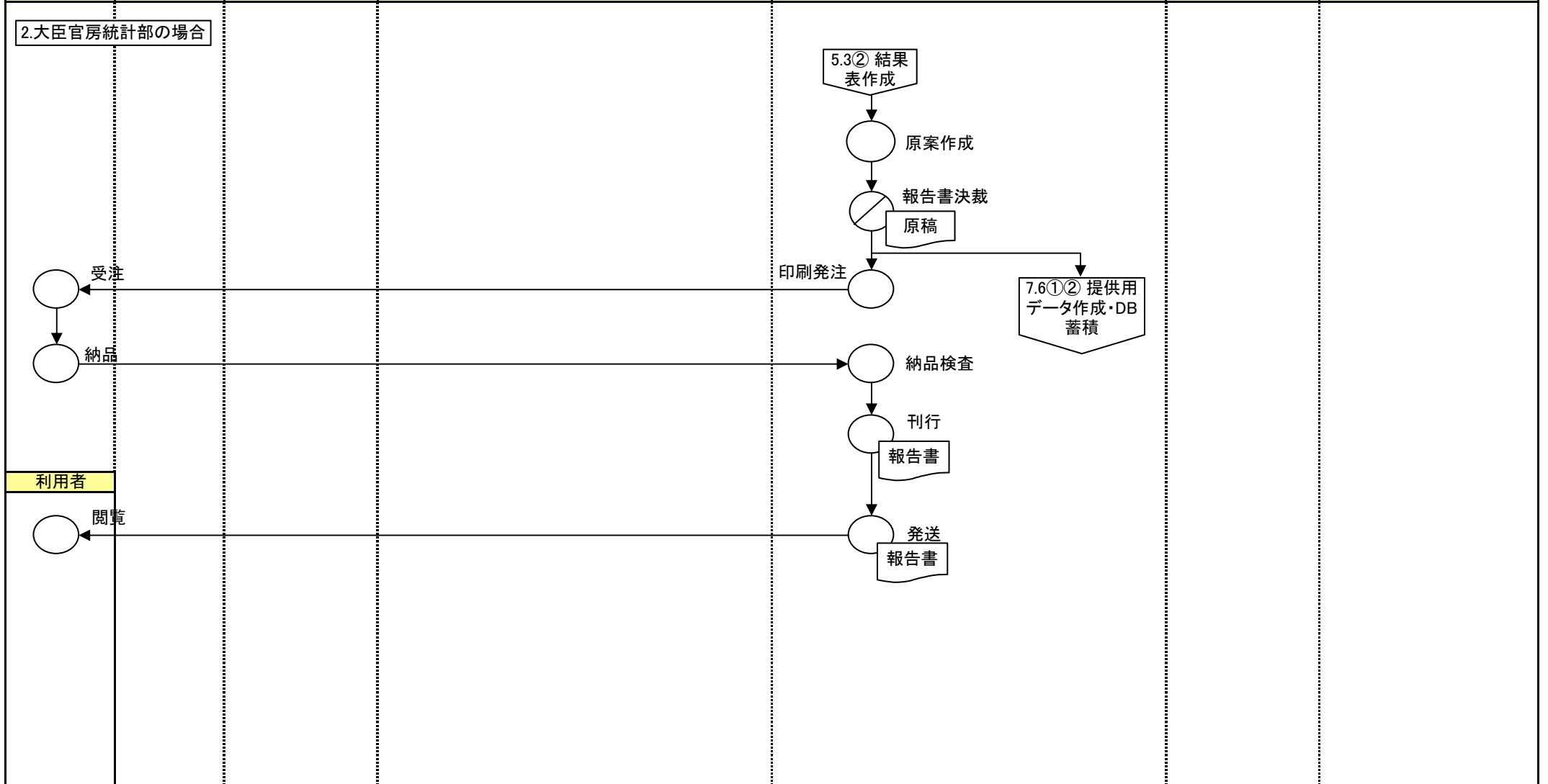

業務フロー(To-Be)		統計業務		業務名(Lv0)	資料番号	業務サイクル	版数	日付	作成者	1
				統計	7.4①		初版	2005/09/30		2
Lv1	公表・提供	Lv2	HP掲載	Lv3		Lv4		Lv5		

調査対象者	調査員 (職員を含む)	経由機関	調査実施機関				業者	システム
			地方統計組織	大臣官房統計部				

1. 農林水産省ホームページに登録する場合

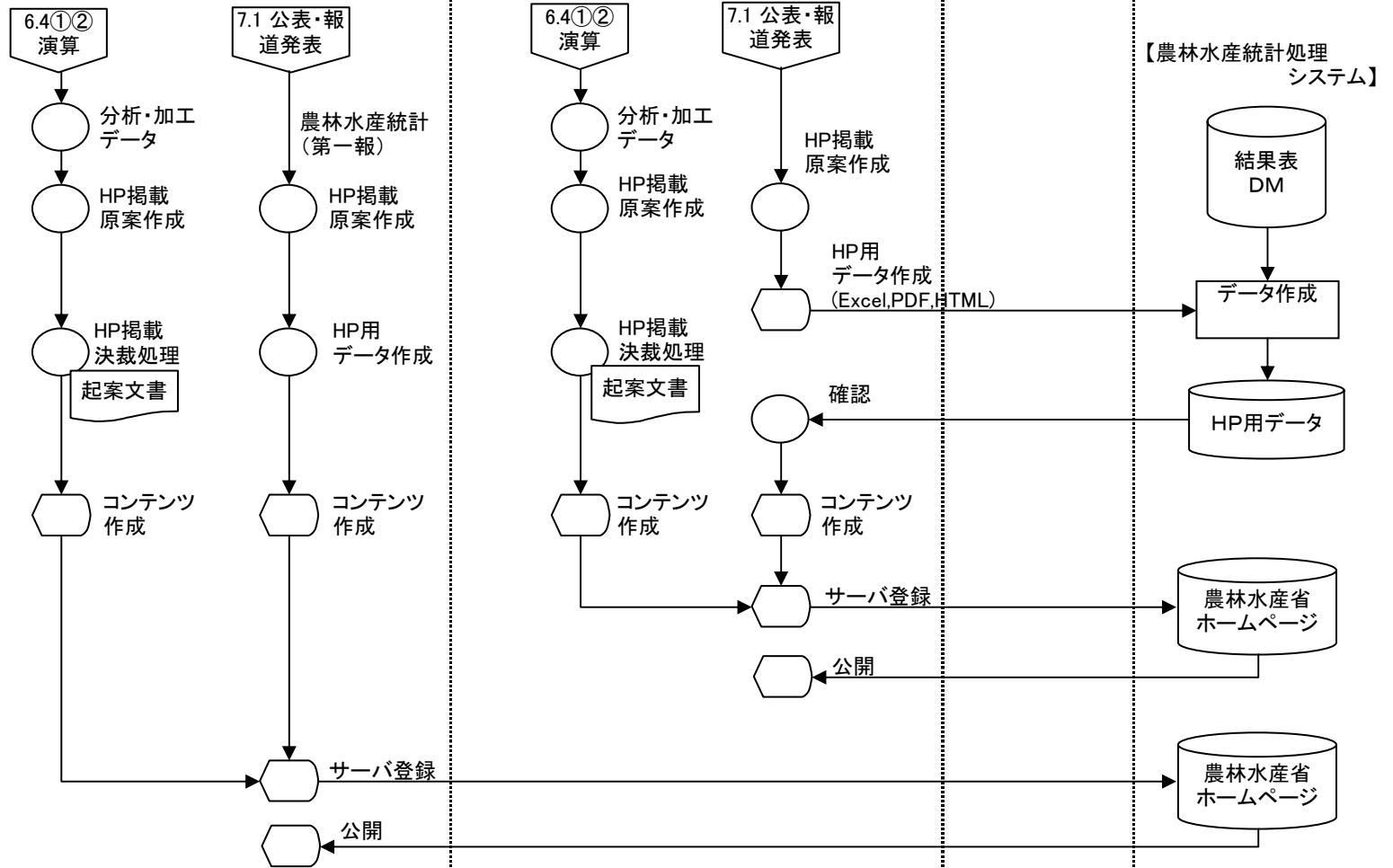

帳票 データファイル 業務・情報の流れ システム処理 画面 手作業 確認 保管 端子 判断 他システム

業務フロー(To-Be)		統計業務		業務名(Lv0)		資料番号	業務サイクル	版数	日付	作成者	1
				統計		7.5		初版	2005/09/30		1
Lv1	公表・提供	Lv2	案内・問合せ対応	Lv3		Lv4		Lv5			

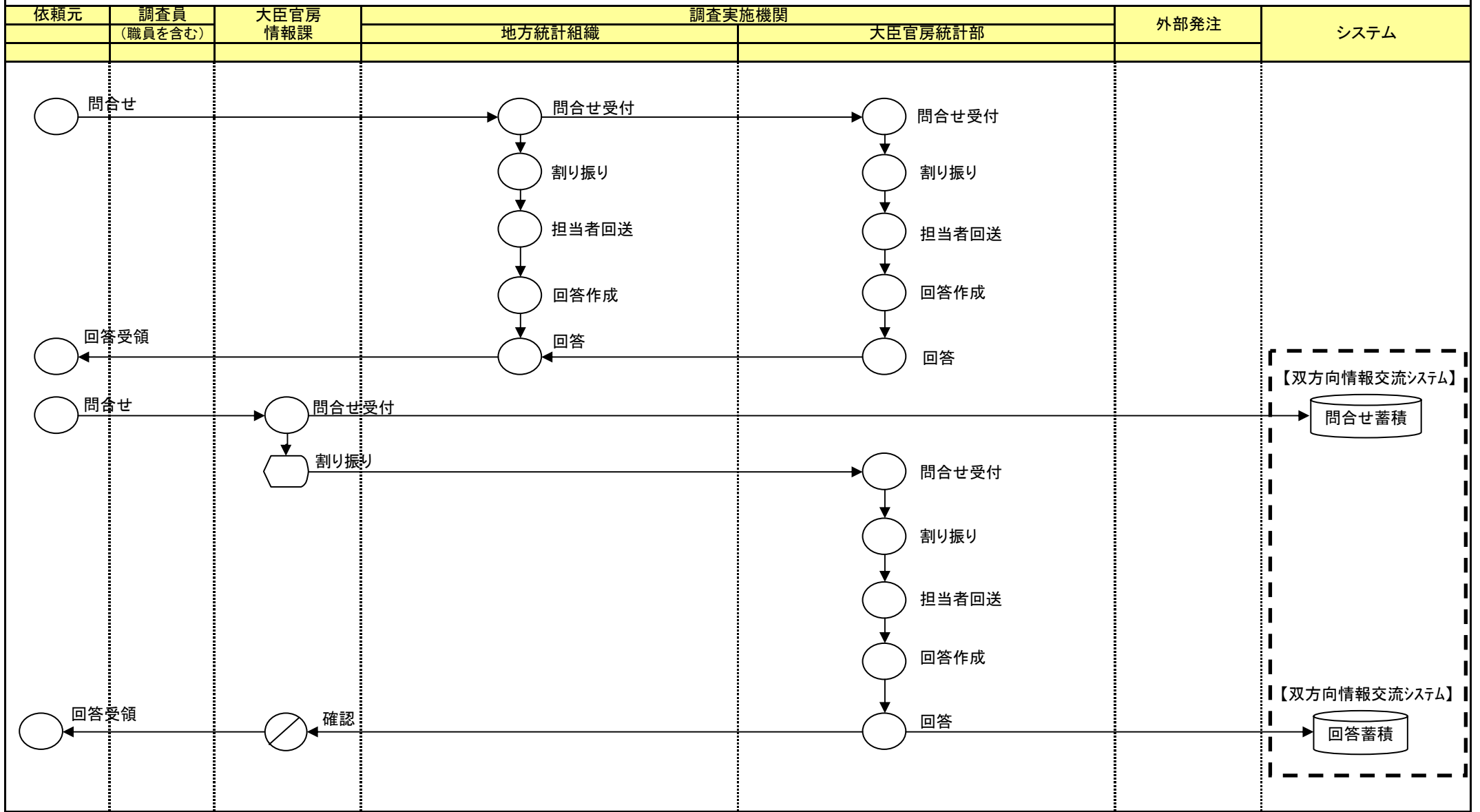

帳票
 データファイル
 業務・情報の流れ
 システム処理
 画面
 手作業
 確認
 保管
 端子
 判断
 他システム

業務フロー(To-Be)	統計業務	業務名(Lv0)	資料番号	業務サイクル	版数	日付	作成者	1
		統計	7.6①		初版	2005/09/30		2
Lv1	公表・提供	Lv2	提供用データ作成・DB蓄積	Lv3		Lv4		Lv5

調査対象者	調査員 (職員を含む)	経由機関	調査実施機関		業者	システム
			地方統計組織	大臣官房統計部		

1.農林水産省総合データベースに登録する場合

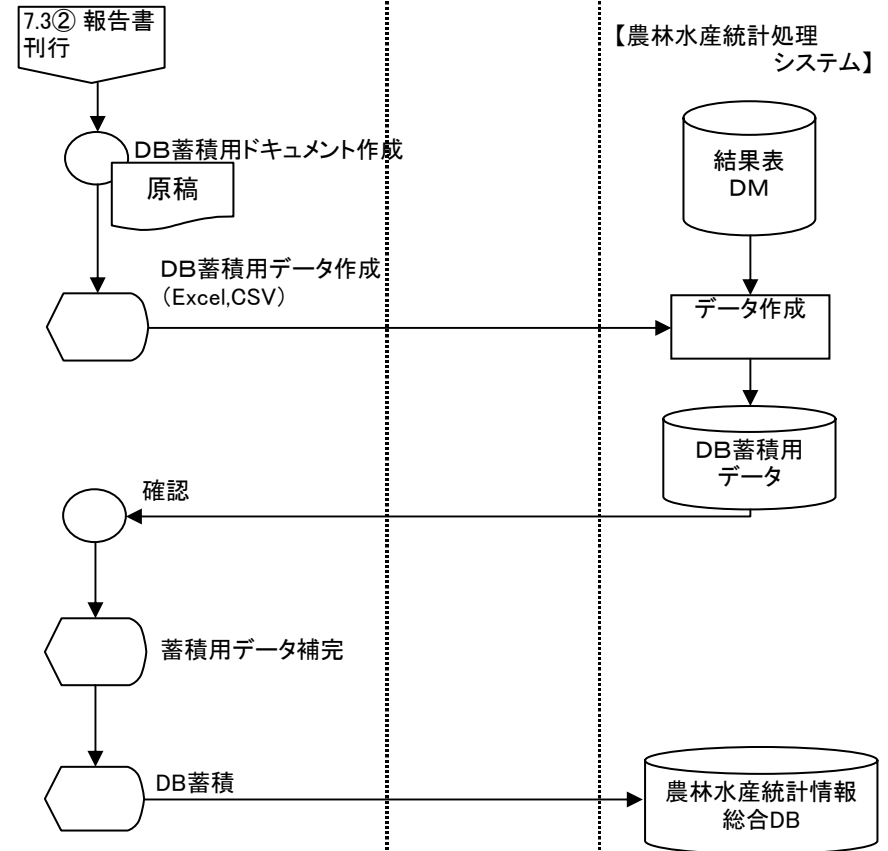

帳票
 データファイル
 業務・情報の流れ
 システム処理
 画面
 手作業
 確認
 保管
 端子
 判断
 他システム

業務フロー(To-Be)		統計業務		業務名(Lv0)	資料番号	業務サイクル	版数	日付	作成者	2
				統計	7.6②		初版	2005/09/30		2
Lv1	公表・提供	Lv2	提供用データ作成・DB蓄積	Lv3		Lv4		Lv5		

調査対象者	調査員 (職員を含む)	経由機関	調査実施機関		業者	システム
			地方統計組織	大臣官房統計部		

2.各府省共同利用型システムに登録する場合

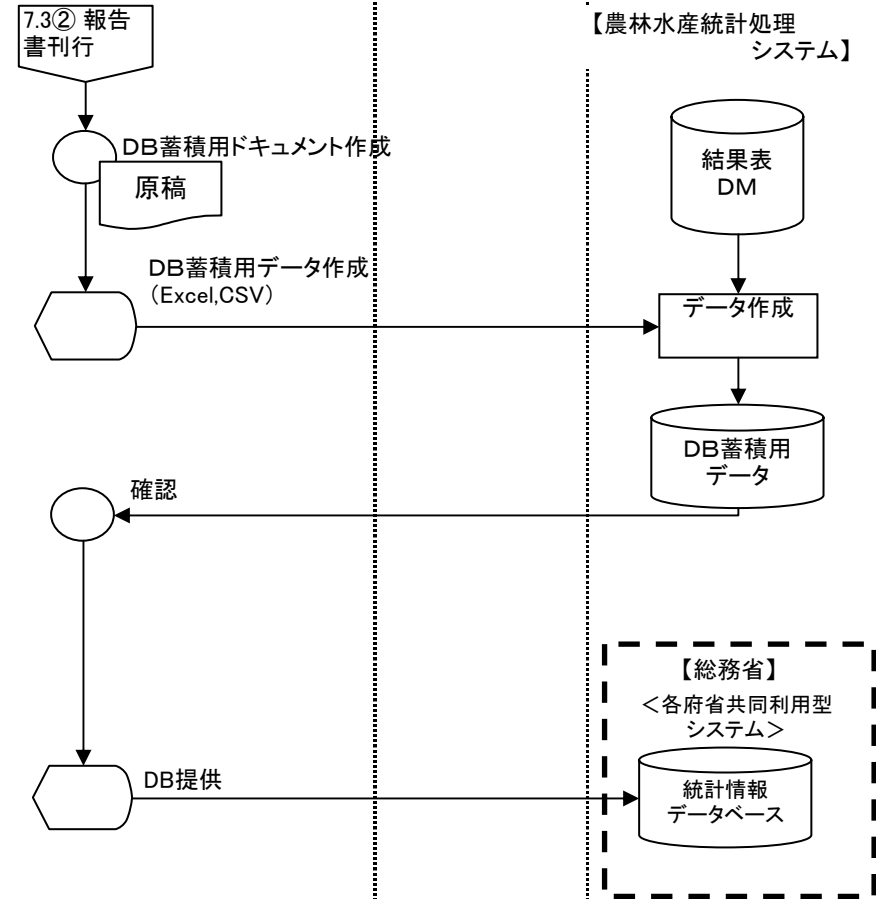

業務フロー(To-Be)		統計業務		業務名(Lv0)	資料番号	業務サイクル	版数	日付	作成者	1
				統計	7.7		初版	2005/09/30		1
Lv1	公表・提供	Lv2	電磁的記録提供	Lv3		Lv4		Lv5		

申請者	調査員 (職員を含む)	経由機関	調査実施機関		総務省	システム
			地方統計組織	大臣官房統計部		

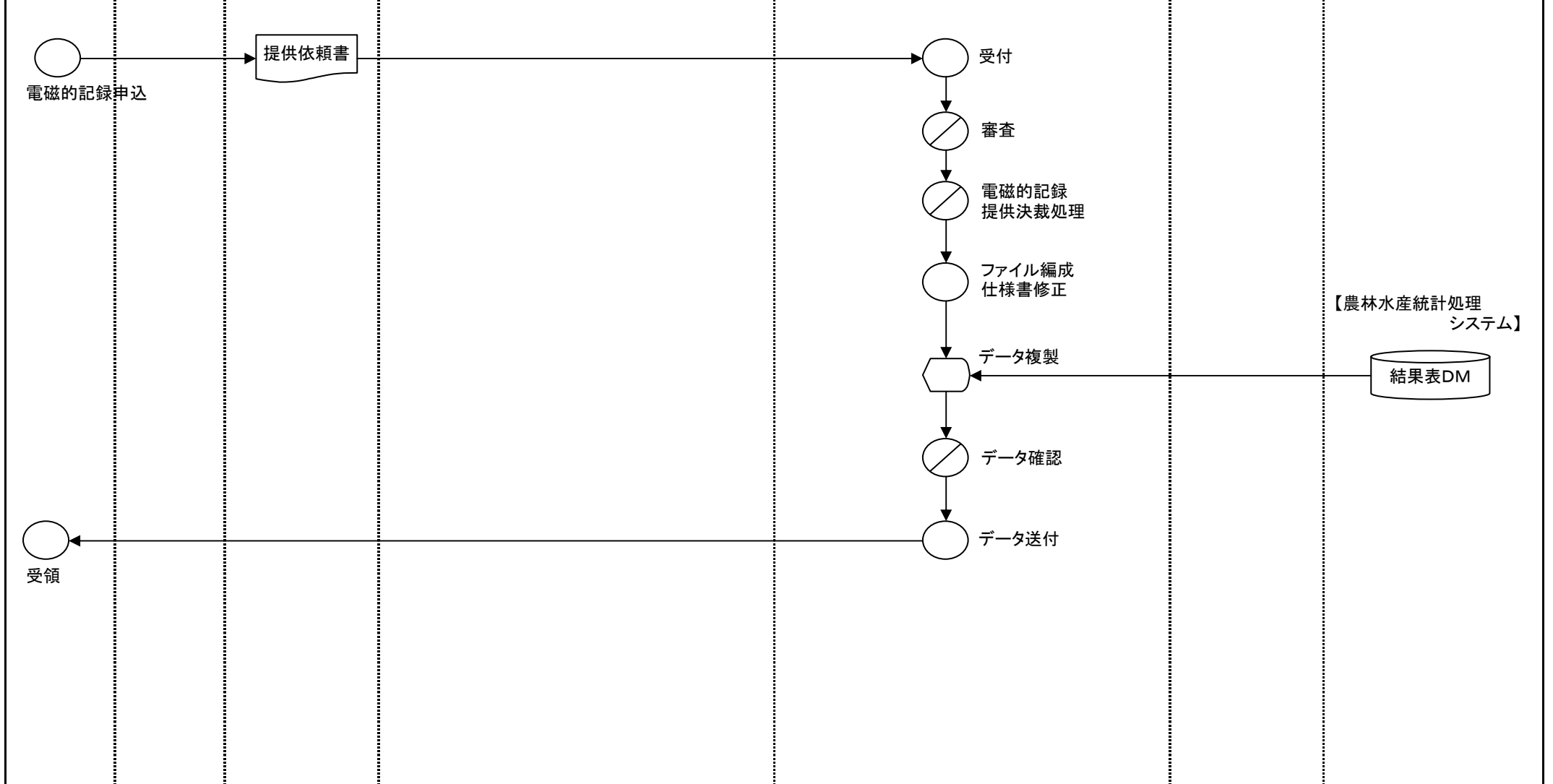

帳票 データファイル 業務・情報の流れ システム処理 画面 手作業 確認 保管 端子 判断 他システム

業務フロー(To-Be)		統計業務		業務名(Lv0)	資料番号	業務サイクル	版数	日付	作成者	1
				統計	7.8		初版	2005/09/30		1
Lv1	公表・提供	Lv2	個別データ提供	Lv3		Lv4		Lv5		

申請者	調査員 (職員を含む)	経由機関 都道府県	調査実施機関		総務省	システム
			地方統計組織	大臣官房統計部	政策統括官(統計基準担当)	

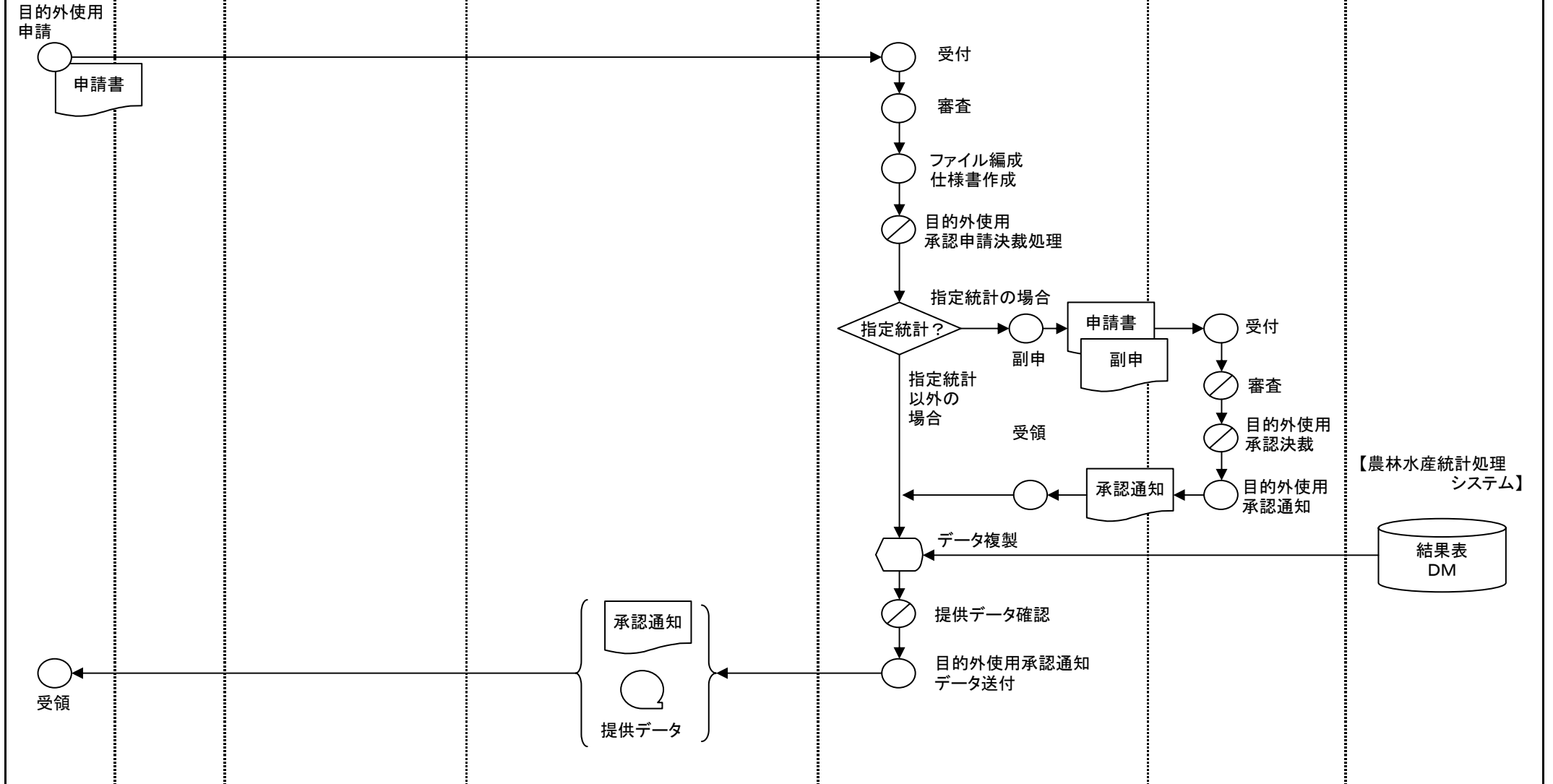

帳票 データファイル 業務・情報の流れ システム処理 画面 手作業 確認 保管 端子 判断 他システム

業務フロー(To-Be)		統計業務		業務名(Lv0)		資料番号	業務サイクル	版数	日付	作成者	1
				統計		8.1①		初版	2005/09/30		
Lv1	評価	Lv2	政策評価	Lv3		Lv4		Lv5			

調査対象者	調査員 (職員を含む)	経由機関	調査実施機関 調査実施部門(政策分野主管課・政策評価担当)	農林水産省 政策評価総括組織	総務省 行政評価局	システム
-------	----------------	------	----------------------------------	-------------------	--------------	------

1.実績評価の場合

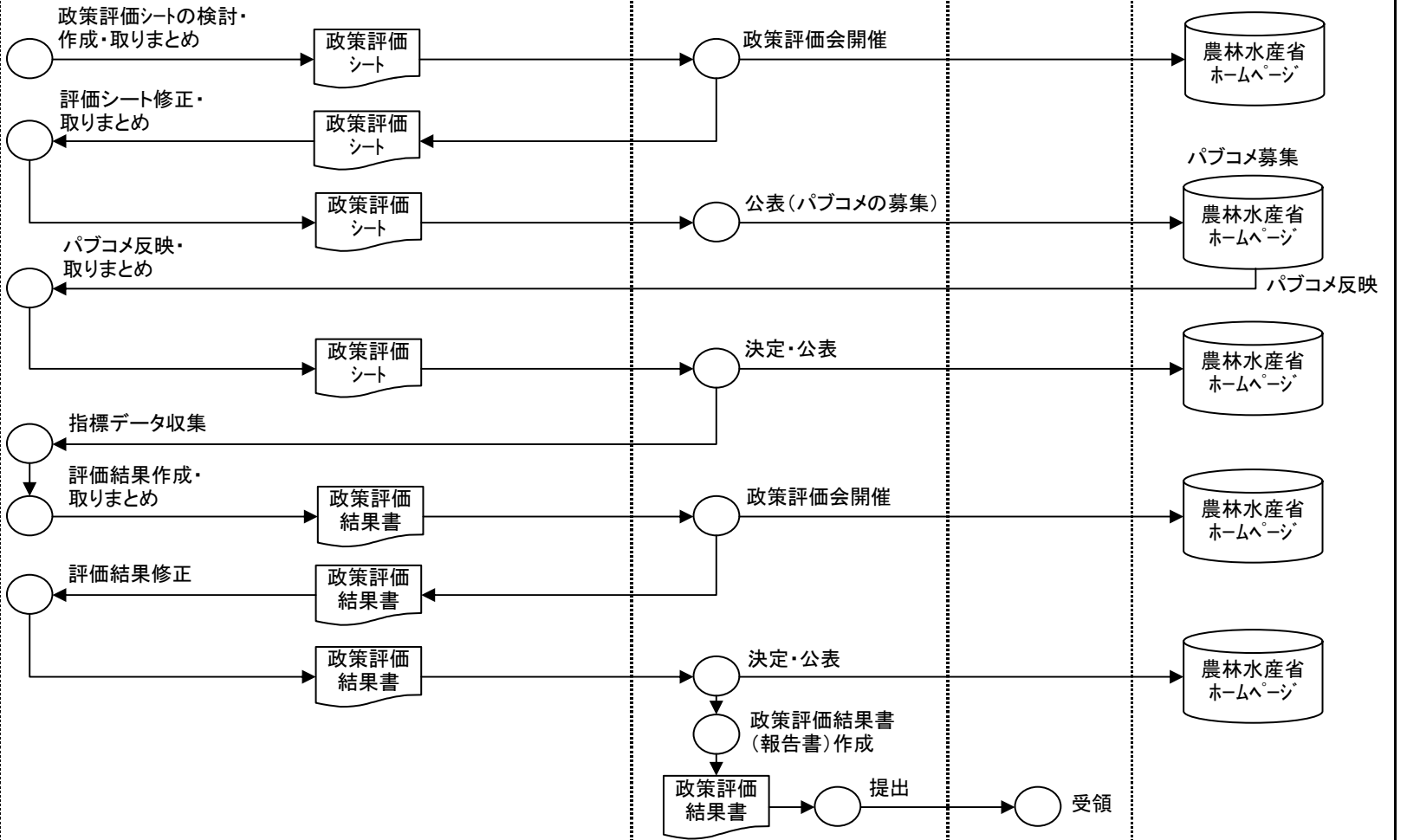

帳票 データファイル 業務・情報の流れ システム処理 画面 手作業 確認 保管 端子 判断 他システム

業務フロー(To-Be)		統計業務		業務名(Lv0)	資料番号	業務サイクル	版数	日付	作成者	2
				統計	8.1②		初版	2005/09/30		3
Lv1	評価	Lv2	政策評価	Lv3		Lv4		Lv5		

調査対象者	調査員 (職員を含む)	経由機関	調査実施機関 調査実施部門(政策分野主管課・政策評価担当)	農林水産省 政策評価総括組織	総務省 行政評価局	システム
-------	----------------	------	----------------------------------	-------------------	--------------	------

2.手段別評価の場合

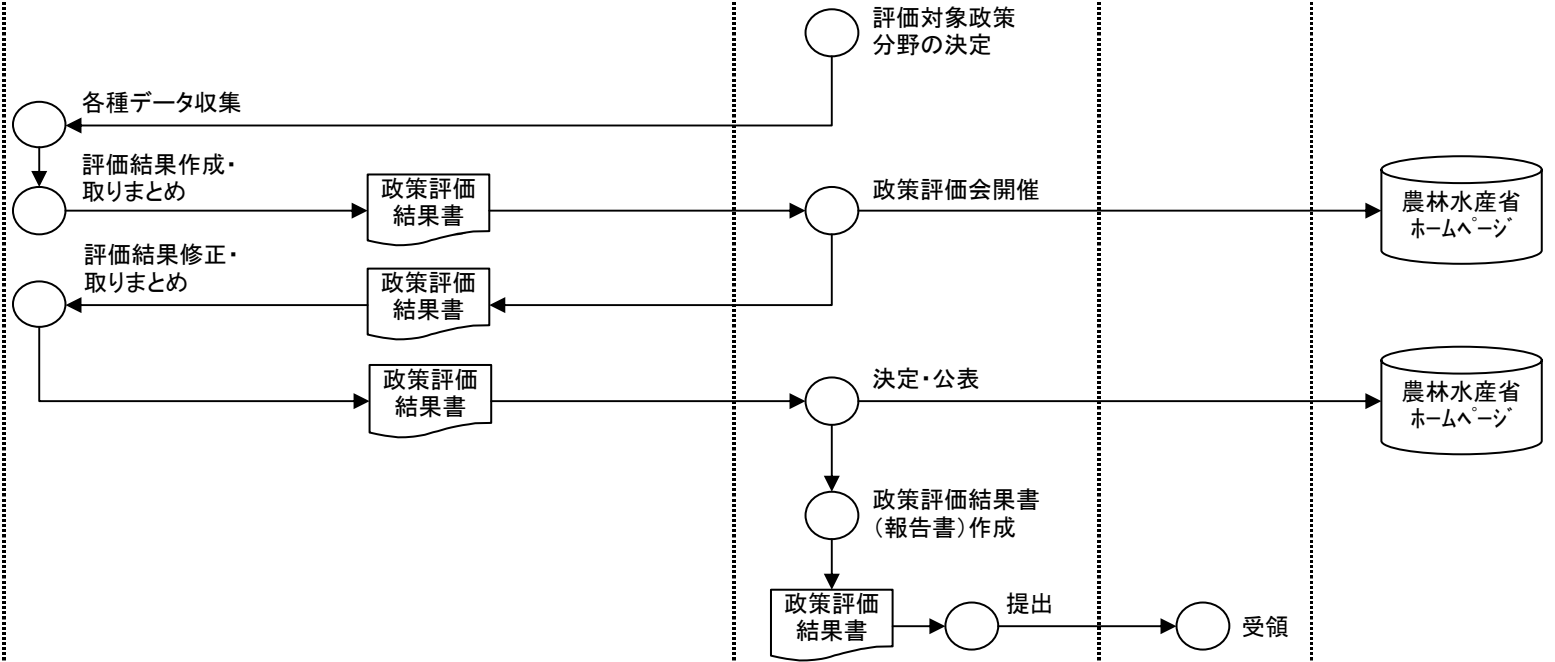

業務フロー(To-Be)		統計業務		業務名(Lv0)	資料番号	業務サイクル	版数	日付	作成者	3
				統計	8.1③		初版	2005/09/30		3
Lv1	評価	Lv2	政策評価	Lv3		Lv4		Lv5		

調査対象者	調査員 (職員を含む)	経由機関	調査実施機関 地方農政局 調査実施部門(政策分野主管課)	地方農政局 政策評価総括組織	総務省 行政評価局	システム
-------	----------------	------	------------------------------------	-------------------	--------------	------

3.地方農政局行動計画の場合

