

# 業 務 説 明 書

## (1) 目的・機能

「主要食糧の需給及び価格の安定に関する法律」(平成6年12月14日法律第113号)は、国民の主食であり、我が国にとって重要な農産物である米穀及び麦(以下「主要食糧」という。)の需給及び価格の安定を図り、もって国民生活と国民経済の安定に資することを目的としている。

このため国は、米穀の需給の適確な見通しを策定し、これに基づき、整合性をもって、米穀の需給の均衡を図るための生産調整の円滑な推進、米穀の供給が不足する事態に備えた備蓄の機動的な運営及び消費者が必要とする米穀の適正かつ円滑な流通の確保を図るとともに、主要食糧の買入れ、輸入及び売渡しを行うという基本方針の下、次の業務を行っている。

- ① 食糧業務………主要食糧の買入れ、保管(在庫管理)(倉庫数約6300)、輸送、売渡し及び輸出入(米麦合わせて年間600万トン程度)
- ② 調査業務………食糧法の目的を実現するための政策(以下「食糧政策」という。)の企画・立案等に際して、その基礎となる主要食糧の生産・流通・消費・加工等に係るデータ・情報の収集・分析及び提供
- ③ 経理業務………食糧業務に係る歳入及び歳出事務
- ④ 内部管理業務…人事、給与、共済、物品管理、謝金・諸手当、補助金、旅費の各事務

また、これらの業務を効率的かつ効果的に遂行するため、総合食料局(本省)と地方組織(地方農政局(7拠点)、地方農政事務所(39拠点)及びこれらの下部組織である地域課(132拠点)並びに内閣府沖縄総合事務局農林水産部食糧課(1拠点))との間を通信回線で結ぶ「総合食料局(旧食糧庁)情報管理システム」により、全国規模での電算処理を行っている。

(2)管理・運用体制図

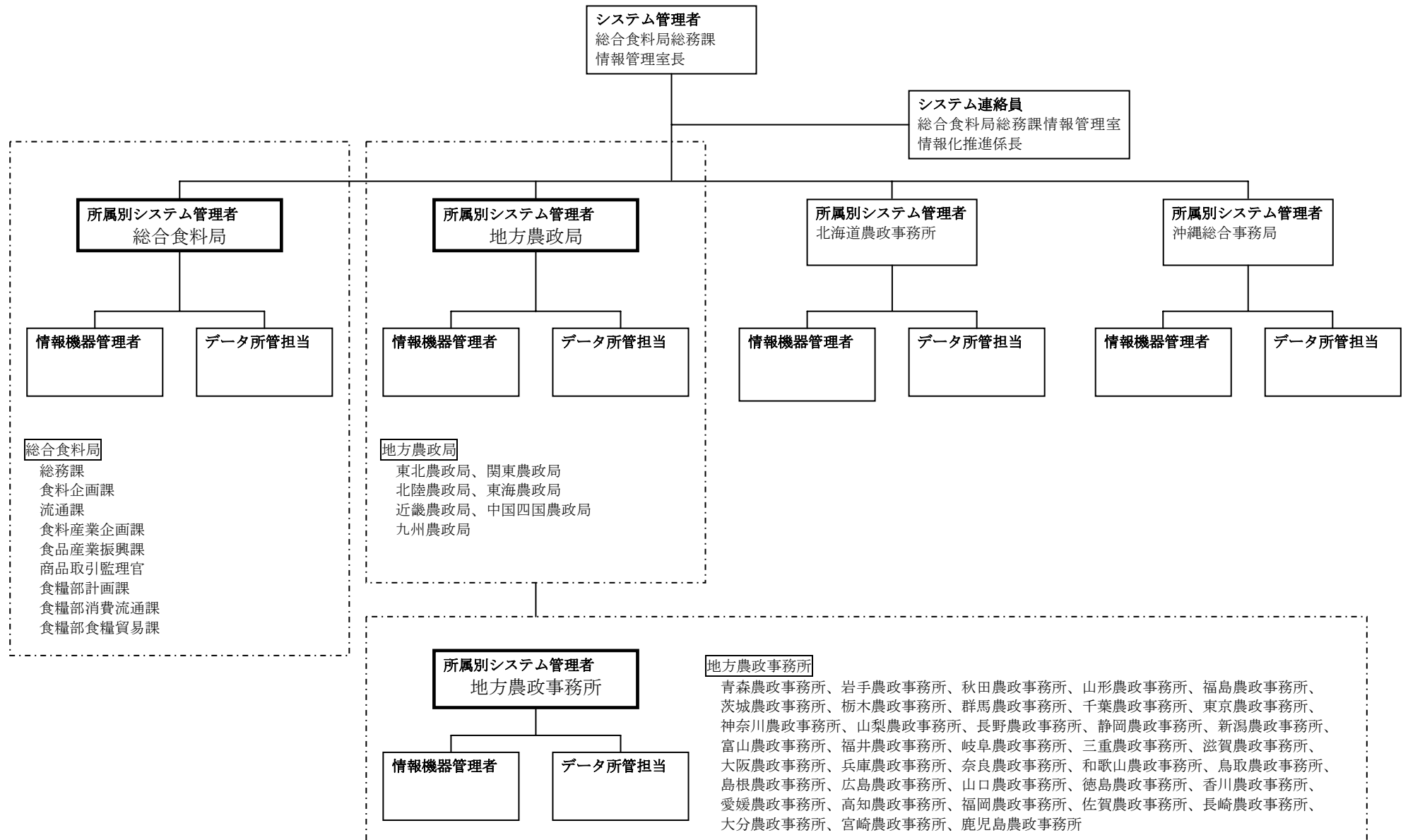

# 機能構成図(DMM) (現行体系)

## <機能構成図(DMM)の凡例>

### 機能構成図(DMM)上の記号の説明

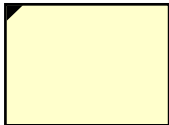
記号(表記)	説明
	システム化されていない機能を示す。
	システム化されている機能を示す。

# 総合食料局-業務機能構成図(As-Is)

(レベル1)

1-1 食糧貿易の 総括・企画	1-2 食糧貿易の 調整・管理	1-3 米穀の貿易に 係る企画・調整
1-8 港湾管理	1 食糧貿易	1-4 麦類の需給 計画
1-7 麦類の貿易に 係る企画・調整	1-6 麦類の 価格決定	1-5 麦類の販売

2-1 米の買入	2-2 米麦の保管	2-3 米麦の物流
2-8 消費流通の 総括事務	2 消費流通	2-4 米穀の販売
2-7 農産物検査	2-6 米穀の 流通指導	2-5 米麦類の 消費拡大 普及・振興

3-1 米穀の需給 安定政策の 企画・総括	3-2 米穀の需給 計画	3-3 加工用米穀 の需給計画
3-8 米穀の所得 確保・ 過剰米対策	3 米穀の需給 安定政策	3-4 政府米売買 の予定価格 算定
3-7 米穀の需給 調整	3-6 米麦の 生産調査・ 流通調査	3-5 価格形成 センター指導

(レベル0)

1 食糧貿易	2 消費流通	3 米穀の需給 安定政策
	主要食糧 に係る業務	4 総務

4-1 総括事務	予算・決算 事務	経理事務
	4 総務	人事管理
4-7 電算機管理	4-6 管理・厚生	4-5 文書管理



注:総務以下の斜体は、食糧会計特別会計を含む内部管理業務である

# 総合食料局-業務機能構成図(食糧貿易)

(レベル2)

1-1-1 食糧貿易の 総括事務	1-1-2 食糧貿易の 庶務関係事務	1-1-3 総合的な施策 の企画・調整
	1-1 食糧貿易の 総括・企画	

1-2-1 輸入米麦の 安全性確保	1-2-2 輸入食糧の 買入計画	1-2-3 米穀の 輸出入届出 情報管理
	1-2 食糧貿易の 調整・管理	1-2-4 主要食糧 輸入の 計画調整
	1-2-6 主要食糧の 輸入に係る 納付金徴収	1-2-5 主要食糧の 輸入に係る 納付金免除

1-3-1 米穀の 買入委託	1-3-2 米穀の輸出 業者との 調整	1-3-3 食糧支援に 関する売渡 業務委託契約
	1-3 米穀の貿易に 係る企画・調整	1-3-4 米穀の 特別売買
	1-3-6 食糧支援に 関する 連絡調整	1-3-5 食糧支援に 関する企画

(レベル1)

1-8-1 輸出入に係る 船舶の輸入 港の決定	1-8-2 港湾諸掛の 算定	1-8-3 輸出入の 情報収集・分析
	1-8 港湾管理	1-8-4 港湾諸掛の 審査

1-1 食糧貿易の 総括・企画	1-2 食糧貿易の 調整・管理	1-3 米穀の貿易に 係る企画・調整
1-8 港湾管理	1 食糧貿易	1-4 麦類の需給 計画
1-7 麦類の貿易に 係る企画・調整	1-6 麦類の 価格決定	1-5 麦類の販売

1-4-1 麦類需給の 企画	1-4-2 麦類の年間 需給計画の 作成	1-4-3 麦類の需給に 関する資料の 収集・分析
	1-4 麦類の需給 計画	1-4-4 麦類の買入 実施計画
1-4-7 麦類の流通 調整	1-4-6 輸入及び国内 産飼料の 需給連絡調整	1-4-5 麦類の銘柄別 需給計画の 作成

1-7-1 麦類の 買入企画	1-7-2 麦類の 輸出業者との 調整	1-7-3 麦類買入の 実施
	1-7 麦類の貿易に 係る企画・調整	1-7-4 飼料用輸入麦 の同時 売買契約

1-6-1 麦類の買入 価格決定	1-6-2 麦作 経営安定資金 の交付	1-6-3 全国米麦 改良協会に 関する対応
	1-6 麦類の 価格決定	1-6-4 国内産規格 外麦の交付金 単価決定
	1-6-6 麦類の売渡 価格決定	1-6-5 麦価関連対策

1-5-1 麦類売渡に 関する企画 ・調整	1-5-2 麦類売渡に 関する資料 の収集・分析	1-5-3 麦類売渡の 実施
	1-5 麦類の販売	1-5-4 事故品に係る 麦類の販売 計画作成
		1-5-5 飼料用麦類 の売渡・買い 換え・交換

# 総合食料局-業務機能構成図(消費流通)

(レベル2)

2-1-1 米穀の買入 に関する 企画・調整	2-1-2 米穀の買入 契約	2-1-3 米穀の買入 実施
	2-1 米の買入	2-1-4 国内産米穀の 買入代金の 請求
2-1-7 カドミウムが 含まれる米穀 の流通防止	2-1-6 農産物の 買入・売渡	2-1-5 米麦用包装 資材に関する 調査・研究

2-2-1 主要食糧の 保管企画・調整	2-2-2 倉庫の 指定・取消	2-2-3 主要食糧等の 寄託契約
	2-2 米麦の保管	2-2-4 保管料等 経費の請求
		2-2-5 政府倉庫及び 政府サイロの 運営・整備

2-3-1 米麦の 物流合理化	2-3-2 主要食糧等の 運送企画・契約	2-3-3 米穀の入庫 検定契約
	2-3 米麦の物流	2-3-4 主要食糧等の 運送指示
	2-3-6 主要食糧等の 運送業務 資料収集	2-3-5 主要食糧等の 運送経費請求

(レベル1)

2-8-1 事業用物品 の管理	2-8-2 事故品の 管理	2-8-3 消費流通の 総括事務
	2-8 消費流通の 総括事務	2-8-4 消費流通の 庶務関係事務

2-1 米の買入	2-2 米麦の保管	2-3 米麦の物流
2-8 消費流通の 総括事務	2 消費流通	2-4 米穀の販売
2-7 農産物検査	2-6 米穀の 流通指導	2-5 米麦類の 消費拡大 普及・振興

2-4-1 主食用米穀 の売渡企画	2-4-2 主食用米穀 の売渡実施	2-4-3 事故品に係る 米穀の販売 計画作成
	2-4 米穀の販売	2-4-4 カドミウムが 含まれる 米穀の処理
	2-4-6 輸出用政府 所有米穀の とう精	2-4-5 加工業者の 監督

2-7-1 国内農産物 及び包装 の検査	2-7-2 国内農産物の 銘柄及び検査 規格の設定	2-7-3 輸入米穀・ 輸入麦類の 検査
	2-7 農産物検査	2-7-4 輸入米麦等の 検査規格の 設定

2-6-1 米穀販売業者 の流通指導	2-6-2 米穀販売業者 の金融及び 税制措置	2-6-3 米穀販売業者 の経営指導
	2-6 米穀の 流通指導	2-6-4 届出事業者の 指導

2-5-1 米の消費拡大 に関する 調査・宣伝	2-5-2 米消費増進 の措置に係る 指導	2-5-3 米加工品の 開発・企画 及び指導
	2-5 米麦類の 消費拡大 普及・振興	2-5-4 米加工品の 生産・流通 事業促進
	2-5-6 麦加工品の 生産・流通 事業促進	2-5-5 国内産麦の 消費増進

# 総合食料局-業務機能構成図(米穀の需給安定政策)

(レベル2)

3-1-1 米穀の需給安定政策の庶務関係事務	3-1-2 米穀の需給安定政策の総括事務	3-1-3 米穀の需給安定政策の企画
	3-1 米穀の需給安定政策の企画・総括	3-1-4 米穀安定供給確保支援機構の企画・調整
		3-1-5 米穀安定供給確保支援機構の指定・監督

3-2-1 米穀の需給企画	3-2-2 基本指針の需給見通しの作成	3-2-3 販売方針の企画
	3-2 米穀の需給計画	3-2-4 米穀の買入、保管、売渡の総合的調整

3-3-1 加工用米穀の需給の企画	3-3-2 加工用米穀の流通の企画	3-3-3 加工用米穀需給者団体の指定・監督
	3-3 加工用米穀の需給計画	3-3-4 加工用米穀の流通実態調査
3-3-7 清酒用米・もち米の流通実態調査	3-3-6 清酒用米・もち米の流通の企画	3-3-5 清酒用米・もち米の需給の企画

(レベル1)

3-8-1 稲作所得基盤確保対策の政策の企画	3-8-2 稲作所得基盤確保対策の事業の実施	3-8-3 過剰米対策の企画・立案
	3-8 米穀の所得確保・過剰米対策	3-8-4 集荷円滑化対策のための貸付・助成
		3-8-5 集荷円滑化対策業務の指導・監督

3-1 米穀の需給安定政策の企画・総括	3-2 米穀の需給計画	3-3 加工用米穀の需給計画
3-8 米穀の所得確保・過剰米対策	3 米穀の需給安定政策	3-4 政府米売買の予定価格算定
3-7 米穀の需給調整	3-6 米麦の生産調査・流通調査	3-5 価格形成センター指導

3-4-1 米穀の買入予定価格決定	3-4-2 主要食糧の包装費の算定	3-4-3 政府米の売渡予定価格決定
	3-4 政府米売買の予定価格算定	3-4-4 原材料用政府米の売渡予定価格決定
		2-4-5 主要食糧の委託加工費の算定

3-7-1 米穀の需給調整の企画	3-7-2 生産調整方針の認定	3-7-3 米穀の需給調整の資料収集・分析
	3-7 米穀の需給調整	

3-6-1 米穀の生産者に関する調査	3-6-2 米穀の調査結果の分析	3-6-3 麦類の生産者に関する調査
	3-6 米麦の生産調査・流通調査	3-6-4 麦類の調査結果・分析
3-6-7 主要食糧の情報収集及び提供	3-6-6 出荷・販売事業者の主要食糧流通調査	3-6-5 主要食糧の流通調査

3-5-1 価格形成の企画・調整	3-5-2 米穀価格形成センターの指定・監督	3-5-3 米穀価格形成センターの業務規程の認可
	3-5 価格形成センター指導	3-5-4 米穀価格形成センターの売買取引の監督

# 総合食料局-業務機能構成図(総務)

(レベル2)

4-1-1 食糧事務の 総括事務	4-1-2 食糧事務の 庶務関係事務	4-1-3 食糧事務の 企画・調整
	4-1 総括事務	

4-2-1 予算案作成	4-2-2 一般会計の 支払計画	4-2-3 特別会計の 支払計画
4-2-8 特別会計の 予算の執行 の調整	4-2 予算・決算 事務	4-2-4 一般会計の 決算事務
4-2-7 一般会計の 予算執行調整	4-2-6 特別会計の 決算事務	4-2-5 特別会計の 損益計算

4-3-1 歳入管理	4-3-2 支出管理	4-3-3 国有財産の 管理・処分 (営繕・管理)
	4-3 経理事務	4-3-4 一般会計の 経理管理
	4-3-6 給与・旅費の 支払	4-3-5 特別会計の 経理管理

(レベル1)

4-1 総括事務	4-2 予算・決算 事務	4-3 経理事務
	4 総務	4-4 人事管理
4-7 電算機管理	4-6 管理・厚生	4-5 文書管理

4-4-1 職員の職階、 任免、分限、 勤務評定	4-4-2 非常勤予算 の使用計画	4-4-3 人事に関する 企画
	4-4 人事管理	4-4-4 人事記録の 整備・保管
4-4-7 人事統計、給与 の調査及び 手当関係事務	4-4-6 職員の昇給、 昇格、給与 関係事務	4-4-5 級別定数の 設定、改定 管理

4-7-1 情報管理、 事務改善の 企画・調整	4-7-2 行政情報化の 推進に関する 企画・調整	4-7-3 事務処理機械 化のための システム設計
	4-7 電算機管理	4-7-4 プログラムの 変更及び データ管理
	4-7-6 情報の送受信 に係る事務、 システム運用	4-7-5 電子計算機の 機器管理

4-6-1 職員の研修、 教養及び 訓練	4-6-2 職員団体 関係対応	4-6-3 職員の懲戒 及び服務
	4-6 管理・厚生	4-6-4 職員の保障 及び行為に 係る損害賠償
4-6-7 共済組合、 財産形成 及び恩給事務	4-6-6 職員の福利 厚生及び 宿舍貸与	4-6-5 職員の公務 災害補償

4-5-1 文書の管理 事務	4-5-2 公文書の 接受・施行	4-5-3 情報の公開
	4-5 文書管理	4-5-4 所掌事務に 関する広報
	4-5-6 図書の整備	4-5-5 一般国民 からの相談 及び苦情処理

注:総務以下の斜体は、食糧会計特別会計を含む内部管理業務である

# 機能一覽(現行体系)

業務機能一覧(As-Is)





レベル0	レベル1	業務内容
食糧貿易	食糧貿易の総括・企画	食糧貿易事務の総合的な施策の企画・調整
	食糧貿易の調整・管理	主要食糧の輸出入の実施に関する総合的な企画、連絡調整等 米麦の輸入に関する企画 米麦の輸入に係る納付金の徴収、米穀の輸出入数量の届出
	米穀の貿易に係る企画・調整	米穀の輸入に係る業者選定及び入札の実施 食糧支援の企画、実施
	麦類の需給計画	麦類の需給の企画、麦類の年間需給の計画作成、民間流通対策
	麦類の販売	麦類の販売
	麦類の価格決定	麦の政府買入価格、麦の標準売渡価格、麦作経営安定資金の企画、事業実施
	麦類の貿易に係る企画・調整	麦類の輸入に係る業者選定及び入札の実施
	港湾管理	米麦の輸出入港選定、港湾諸掛
消費流通	米の買入	国内産米穀の買入れ
	米麦の保管	米麦の保管の企画、農林水産省指定倉庫の指定、寄託契約
	米麦の物流	運送計画の作成、物流合理化、入庫検定、運送契約
	米穀の販売	主食用米穀の販売、委託とう精、事故品の販売
	米麦類の消費拡大普及・振興	米の消費拡大 米加工品の生産・流通・消費、災害用米飯の供給、米飯学校給食 国内産麦の消費増進、麦加工品の事業促進、災害用乾パンの供給
	米穀の流通指導	流通構造の改善 集荷及び販売を行おうとする者の届出、届出事業者に関する調査、情報収集、指導
	農産物検査	国内農産物検査の指導・規格設定 輸入米麦の検査の指導・規格設定
	消費流通の総括事務	物品(事業用)の管理、事故品の処理 消費流通の総括・庶務一般

レベル0	レベル1	業務内容
米穀の需給安定政策	米穀の需給安定政策の企画・総括	米穀の需給安定政策の企画、及び米穀安定供給確保支援機構の企画・指導・監督 米穀の需給安定政策の総括・庶務一般
	米穀の需給計画	米穀の需給及び価格に関する企画・立案
	加工用米穀の需給計画	加工用米穀の流通に関する企画、加工用米穀の需要者団体指定・指導
	政府米売買の予定価格算定	米の政府買入予定価格、政府米の売渡予定価格、包装費、委託加工賃の各算定
	価格形成センター指導	米穀価格形成センターの行う売買取引の企画、米穀価格形成センターの指導
	米麦の生産調査・流通調査	米麦の生産等調査、情報収集・提供 米麦の流通、取引価格、消費関連等調査、情報収集・提供
	米穀の需給調整	米穀の需給調整に関する企画・連絡調整 生産調整方針の策定・運用に関する指導・助言
	米穀の所得確保・過剰米対策	稲作所得基盤確保対策の企画、事業実施 過剰米処理事業の指導・助成
総務	総括事務	総合食料局の所掌事務、制度の企画・立案、法令集・公文書類の審査、 総合食料局事務の連絡・調整。
	予算・決算事務	一般会計・特別会計の予算案作成、支払計画の立案、決算
	経理事務	歳入調査決定、徴収簿の登記、資金計画作成、支出の計画、 国有財産の管理・処分、営繕工事設計・積算・契約 食糧管理特別会計に関する諸規程の整備 前渡資金の交付、給与・旅費の支払、物品調達、物品管理、物品検収、庁舎管理
	人事管理	人事、職階、任免、分限、勤務成績の評定、人事記録 級別定数の設定・改定・管理、昇給、昇格、諸手当
	文書管理	文書の管理、公文書の施行・接受、広報
	管理・厚生	職員団体、研修、懲戒、服務、福利厚生、宿舎、共済
	電算機管理	情報管理システムの開発・保守、及び行政情報化の推進に関する企画・調整

# 機能情報関連図 (DFD) (現行体系)

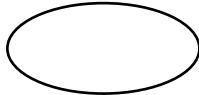
## <業務機能関連図(DFD)の凡例>

業務機能関連図(DFD)上の記号の説明

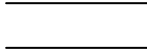
記号(表記)	説明
	ファンクションを示す。
	対象業務・機能群から見た外部環境で、外部のシステム・人・組織など、情報の発信地や受信地を示す。
	対象業務・機能群と情報の関連がある他の業務・機能群を示す。 (同一レベル1内での連携)
	対象業務・機能群と情報の関連がある他の業務・機能群を示す。 (他レベル1との連携)
	情報の流れを示す。
	情報の一時的な貯蔵であり、情報の滞留を示す。

# DFD Level.0 (全業務)

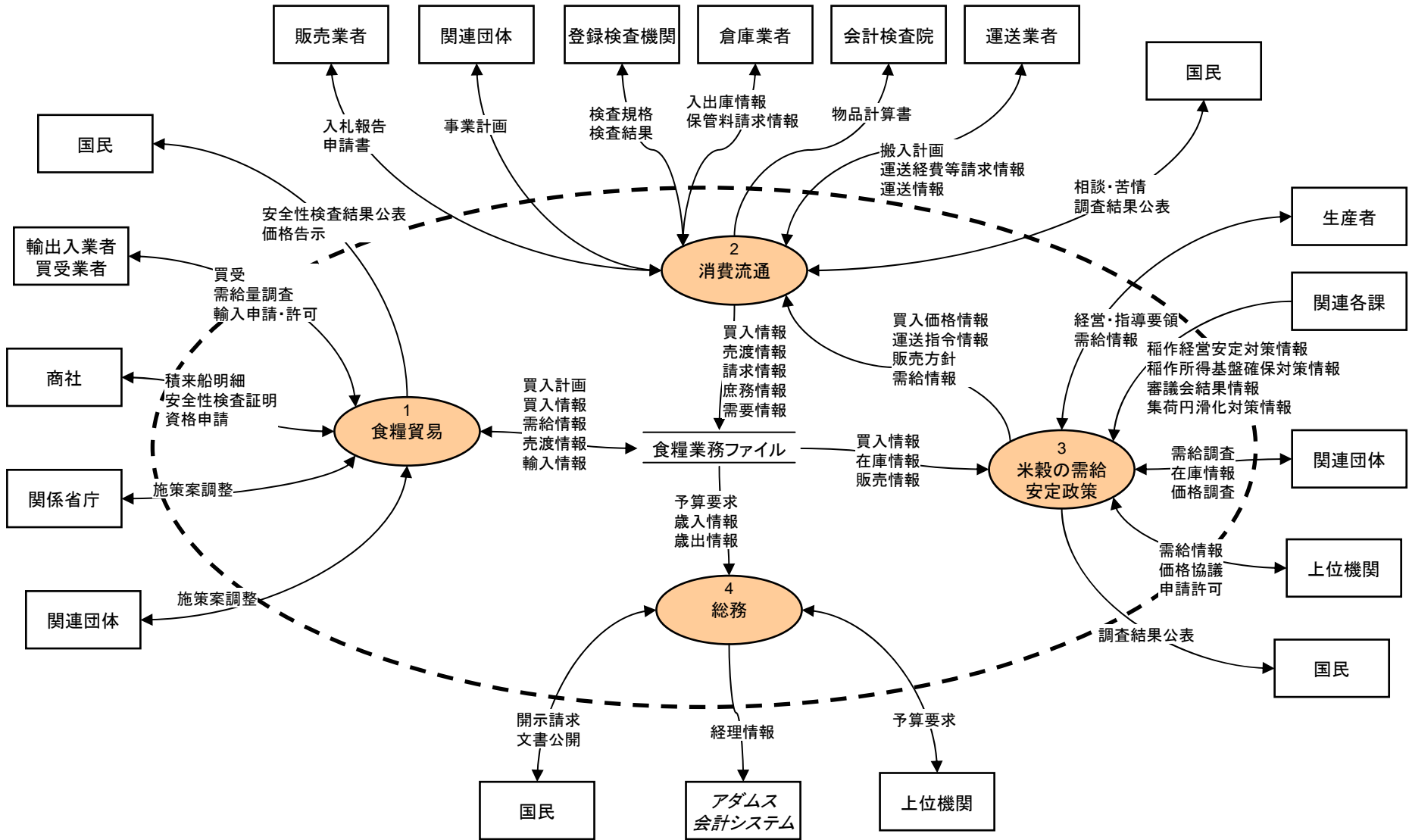

# DFD Level.1 食糧貿易

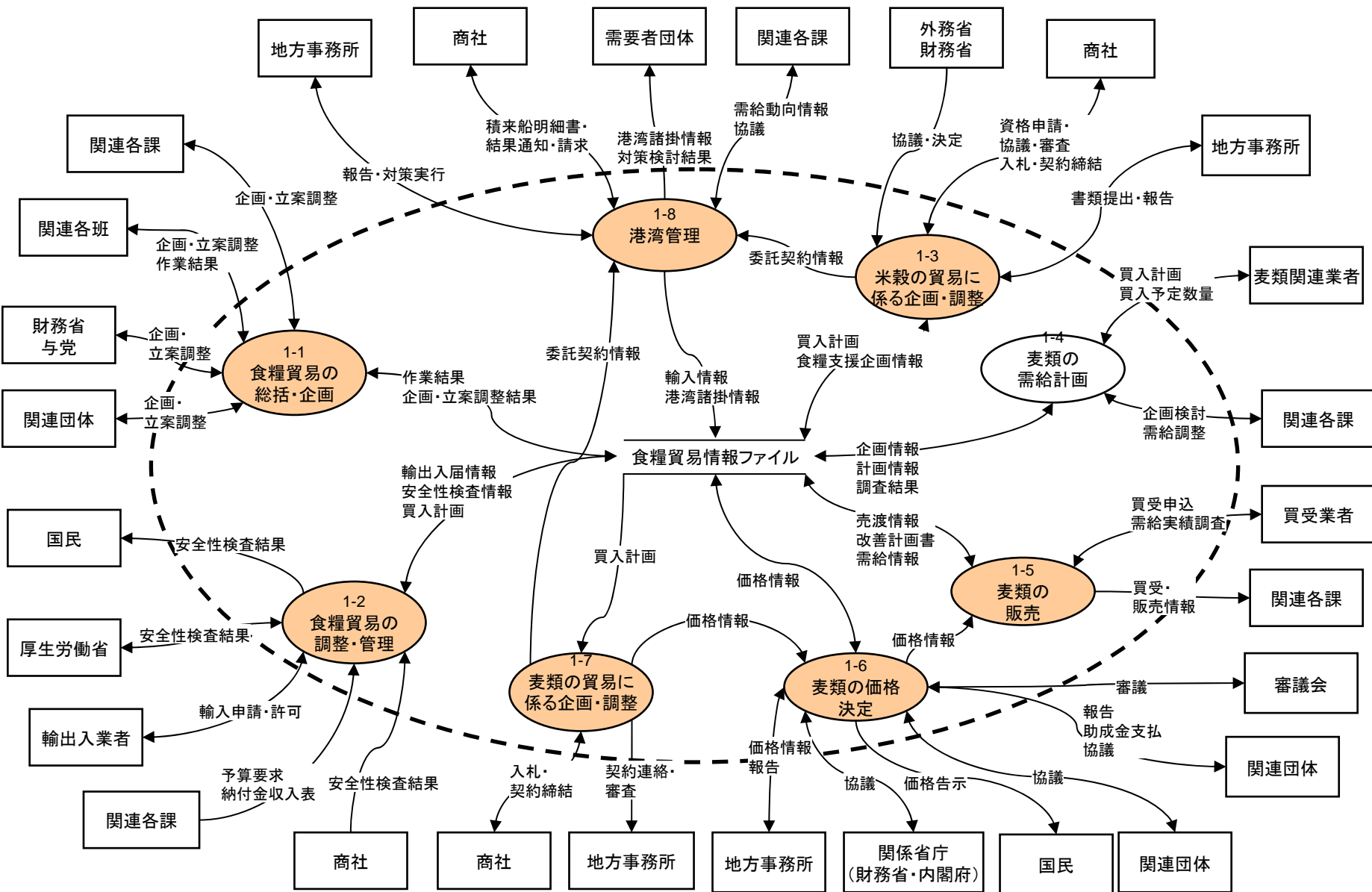

# DFD Level.1 消費流通

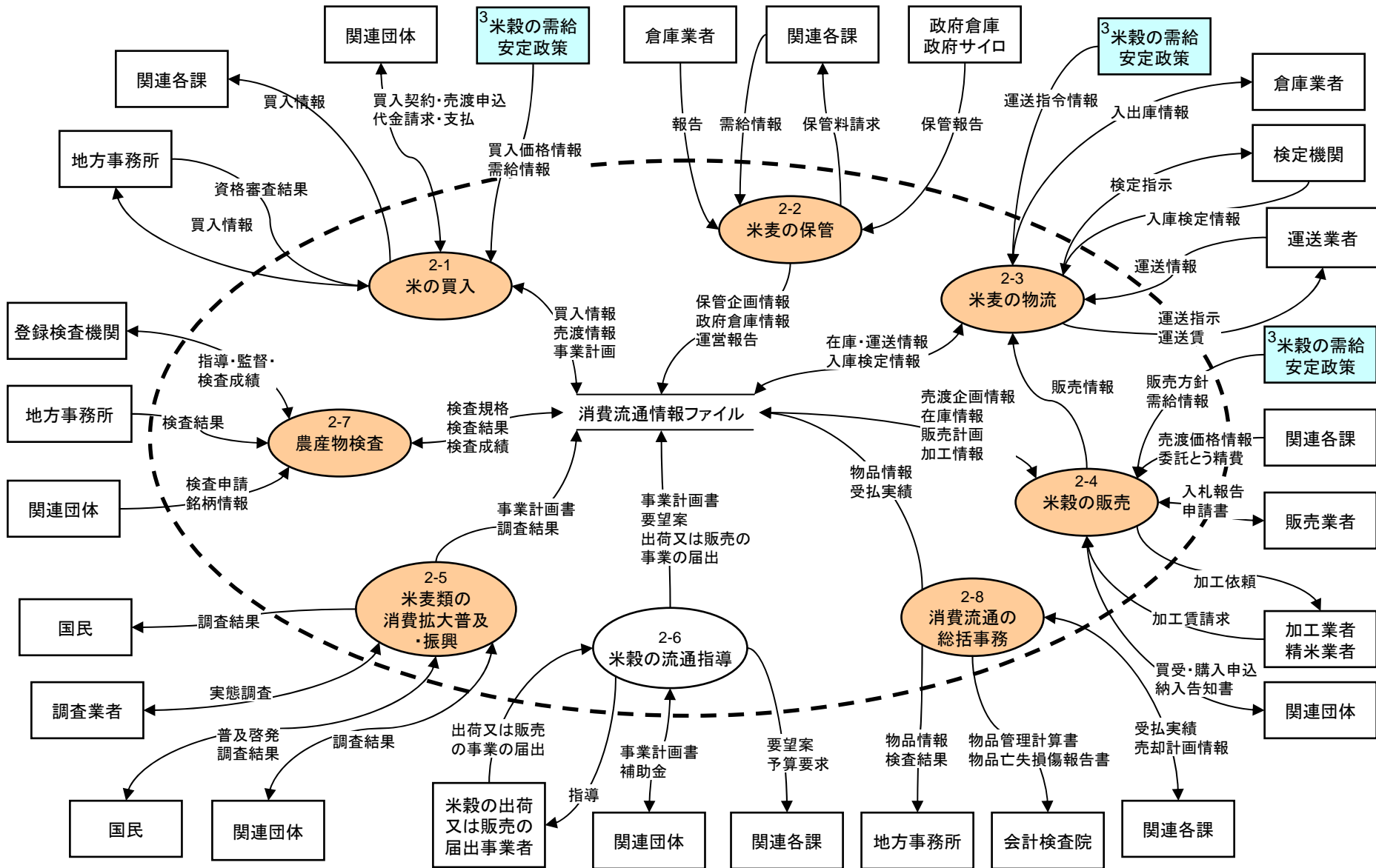

# DFD Level.1 米穀の需給安定政策

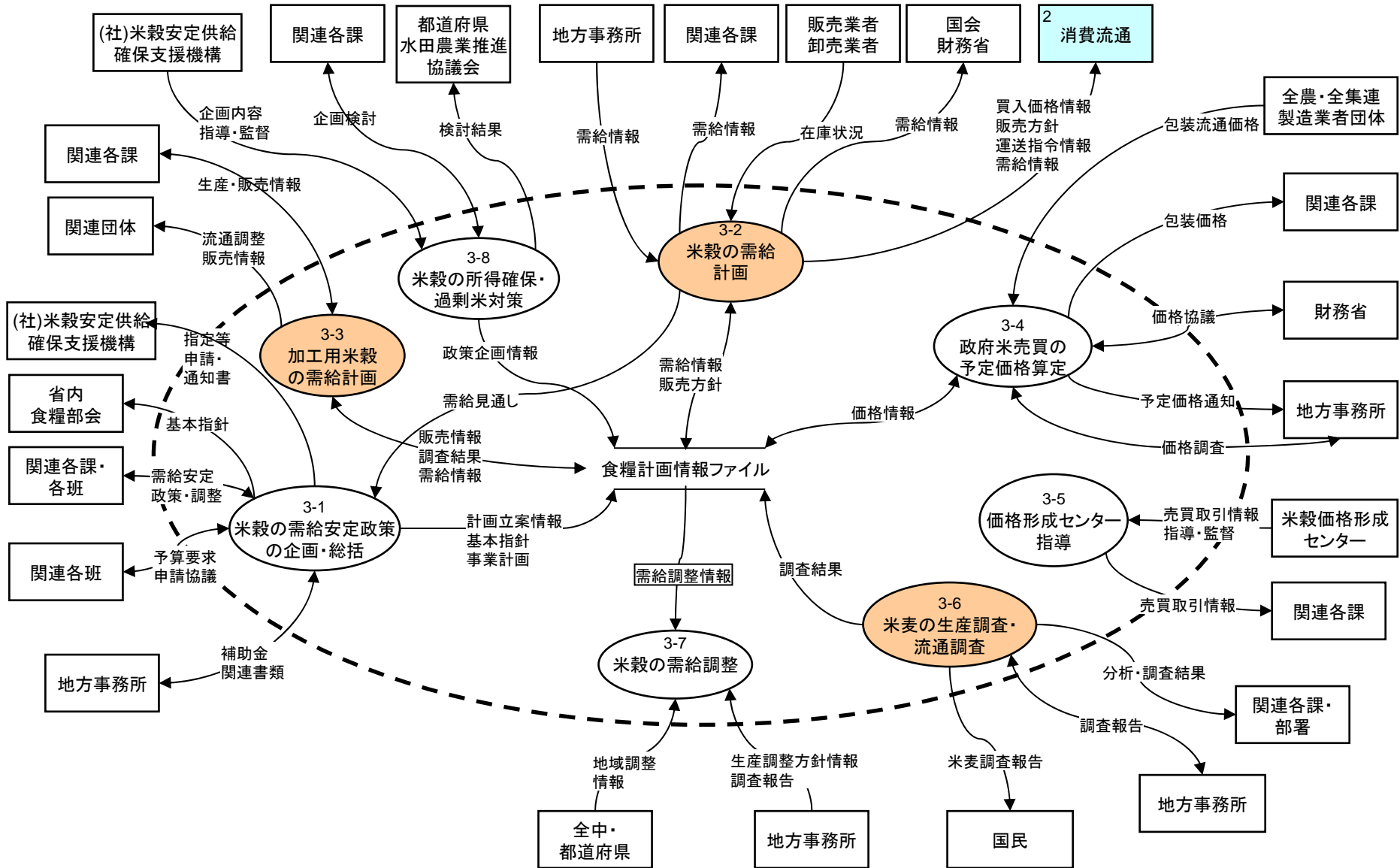

# DFD Level.1 総務

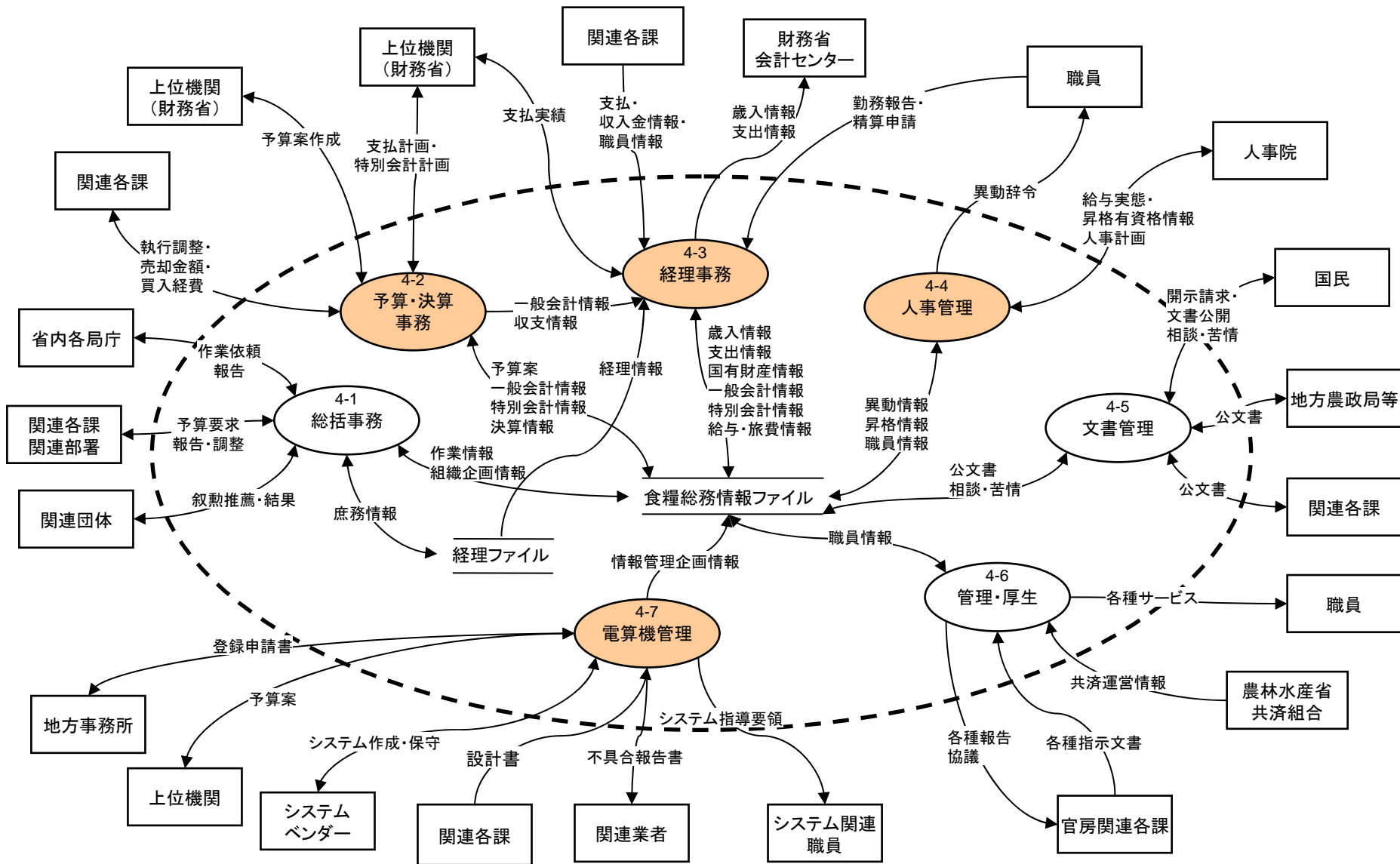

# DFD Level.2 食糧貿易:食糧貿易の総括・企画

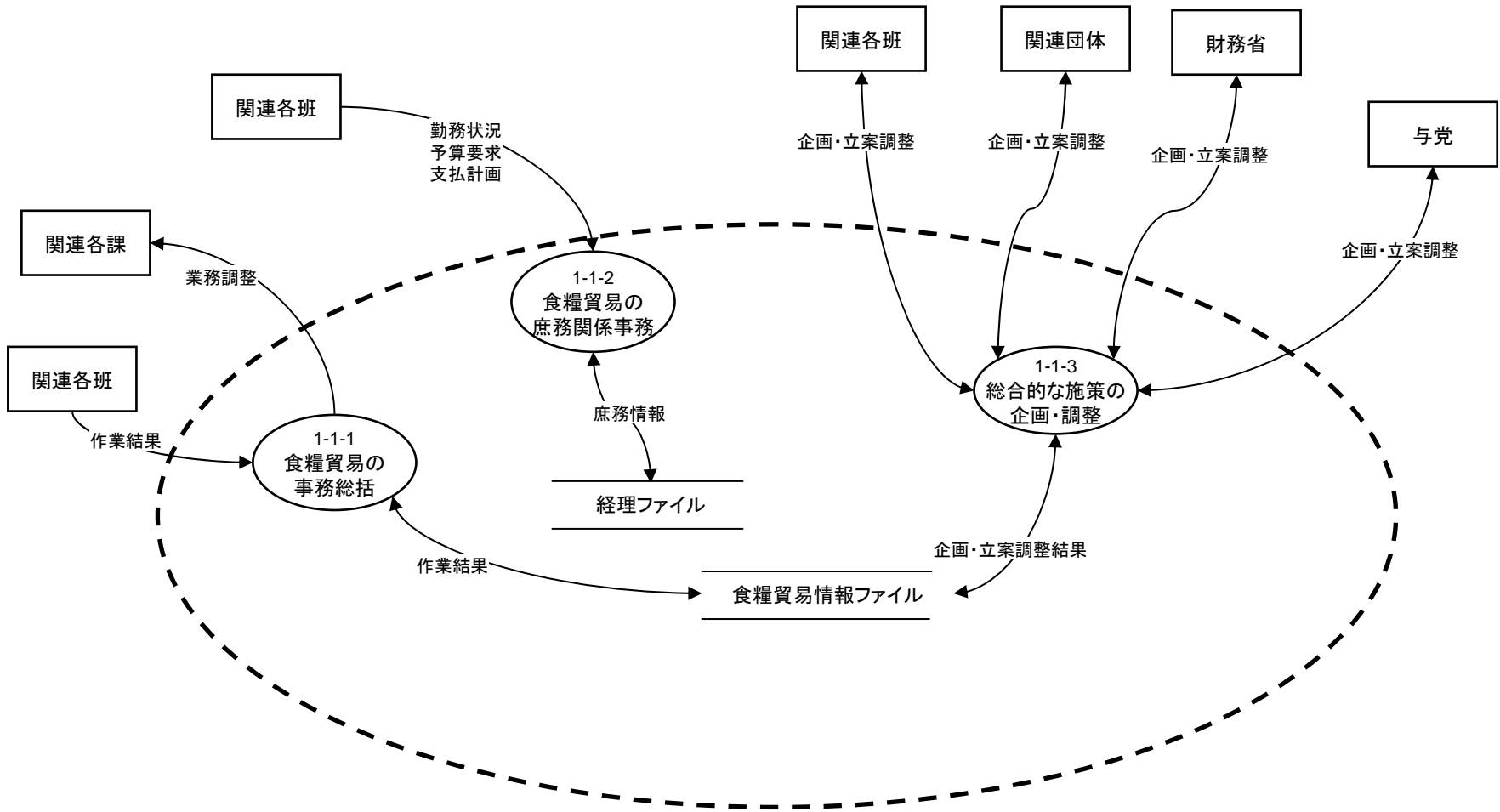

# DFD Level.2 食糧貿易:食糧貿易の調整・管理

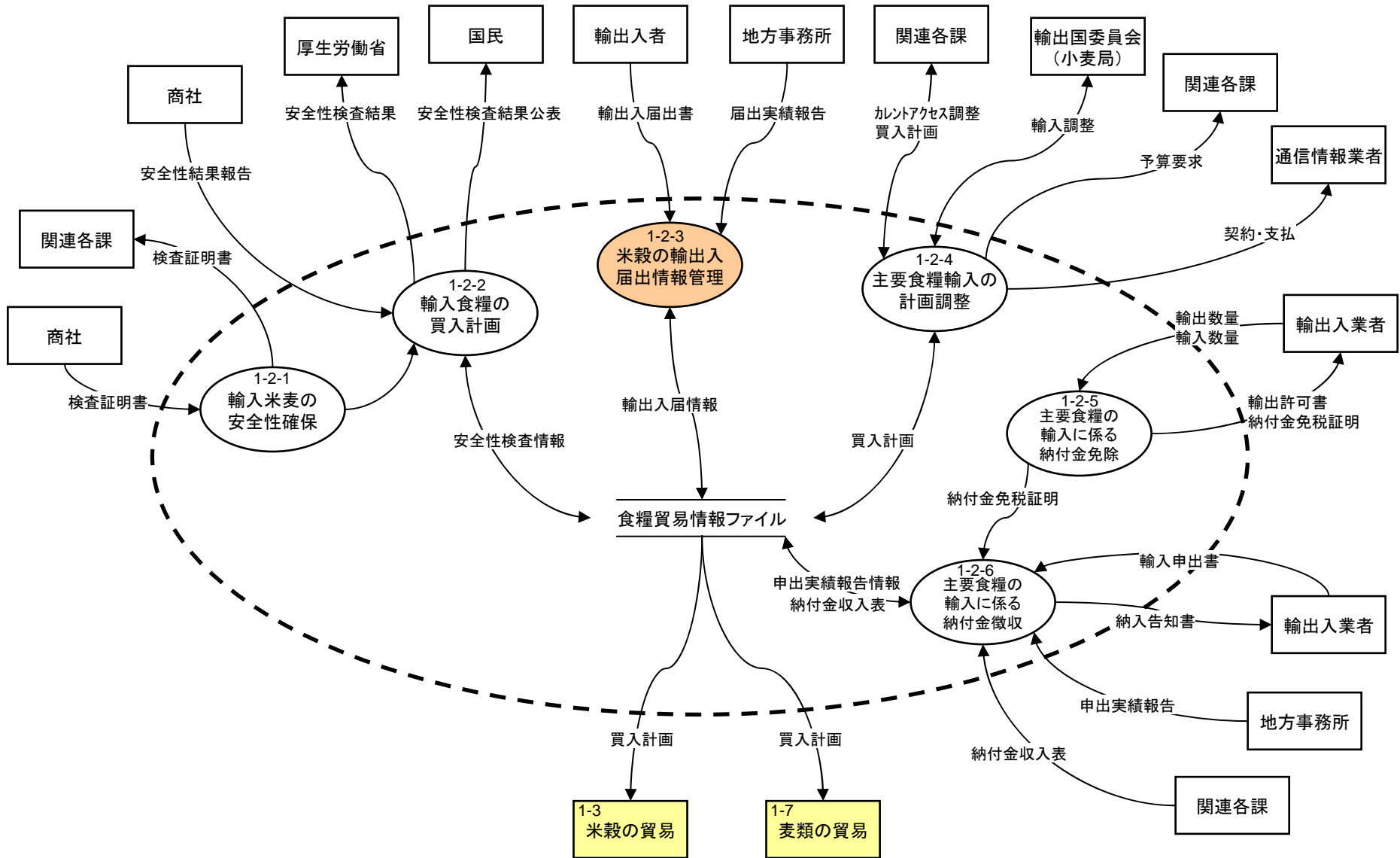

# DFD Level.2 食糧貿易:米穀の貿易に係る企画・調整

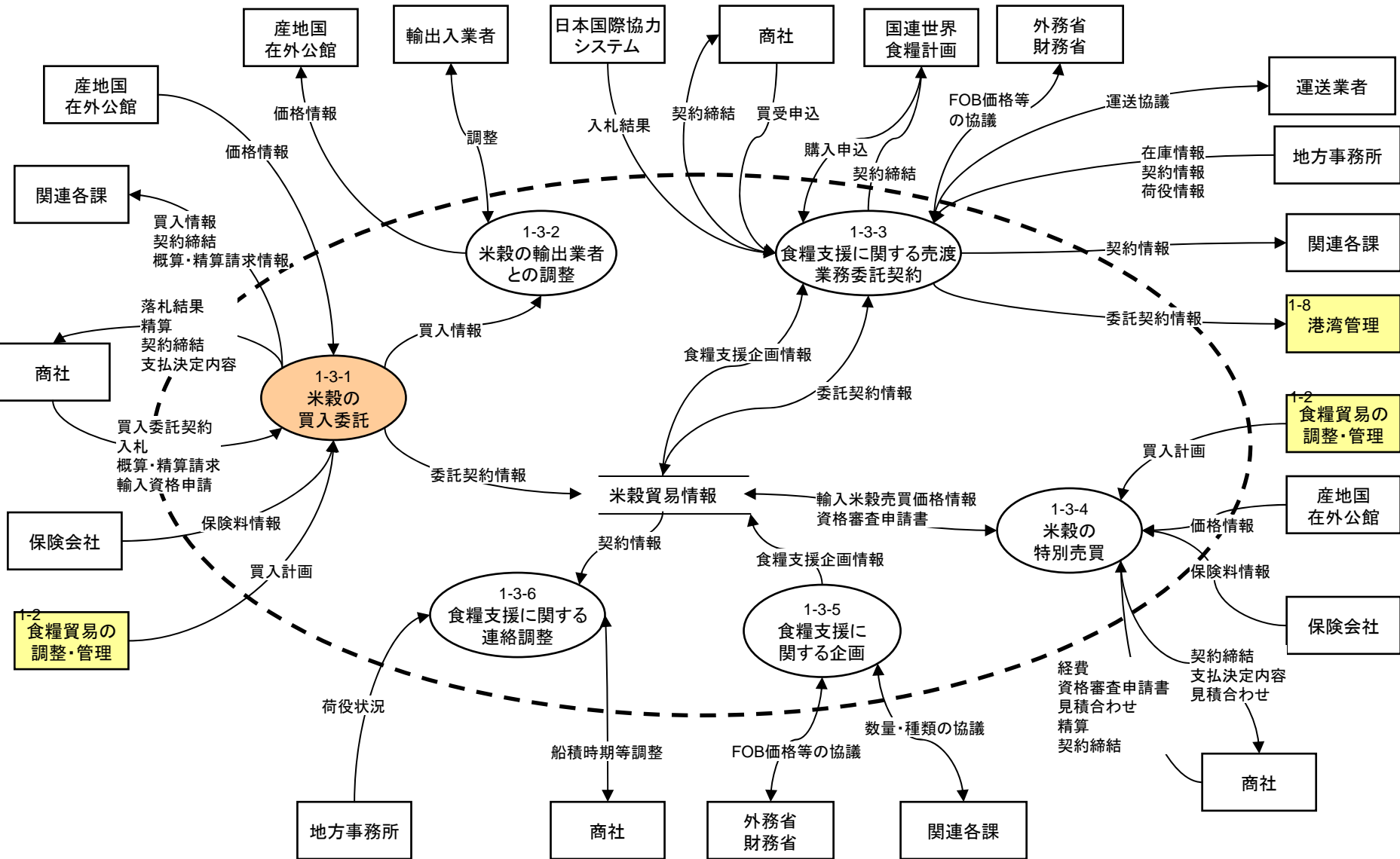

※ FOB価格: 貿易取引の基本条件の一種で、「売り手の費用と責任は、輸出港までとする」という意味

# DFD Level.2 食糧貿易: 麦類の需給計画

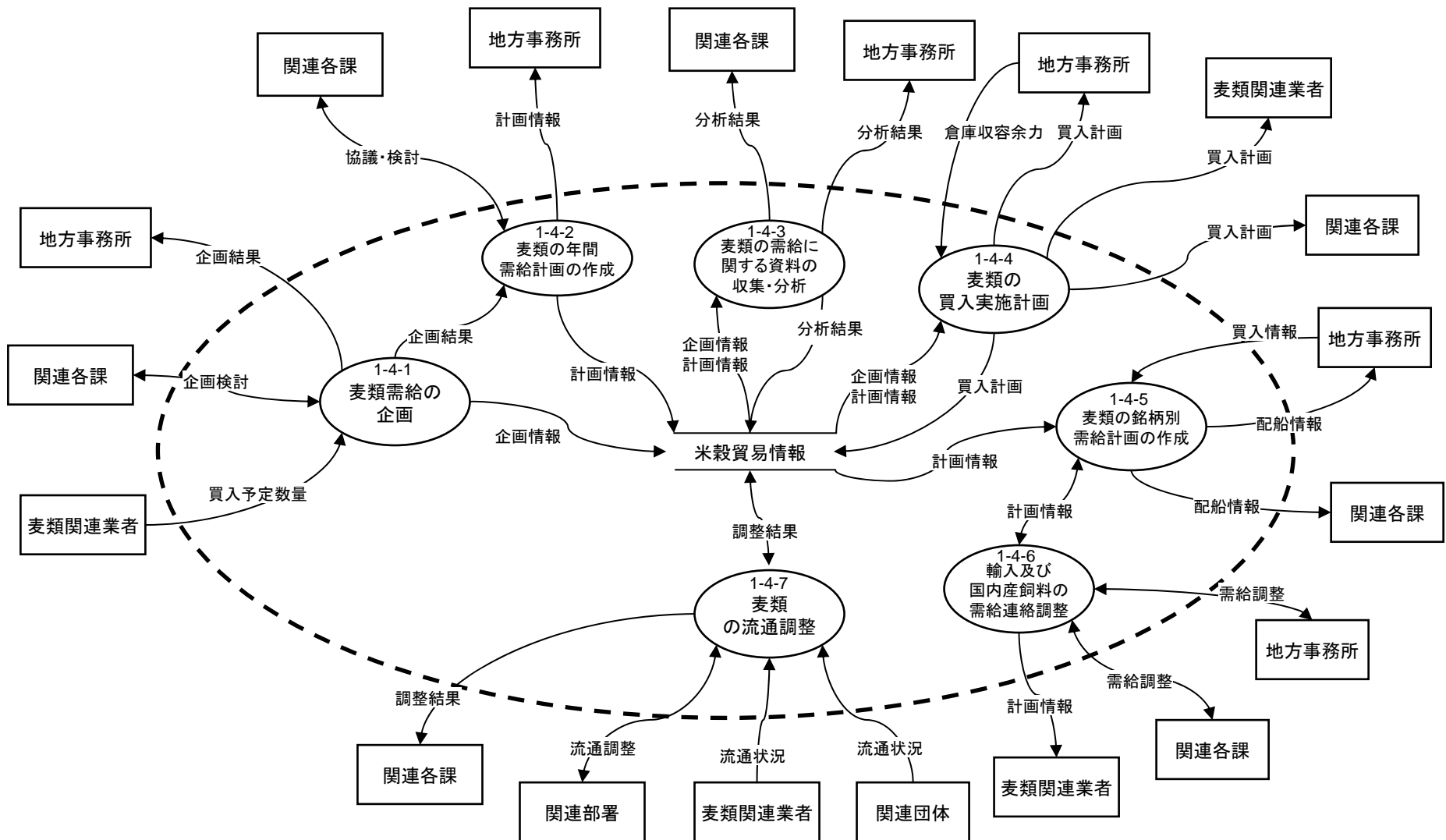

# DFD Level.2 食糧貿易: 麦類の販売

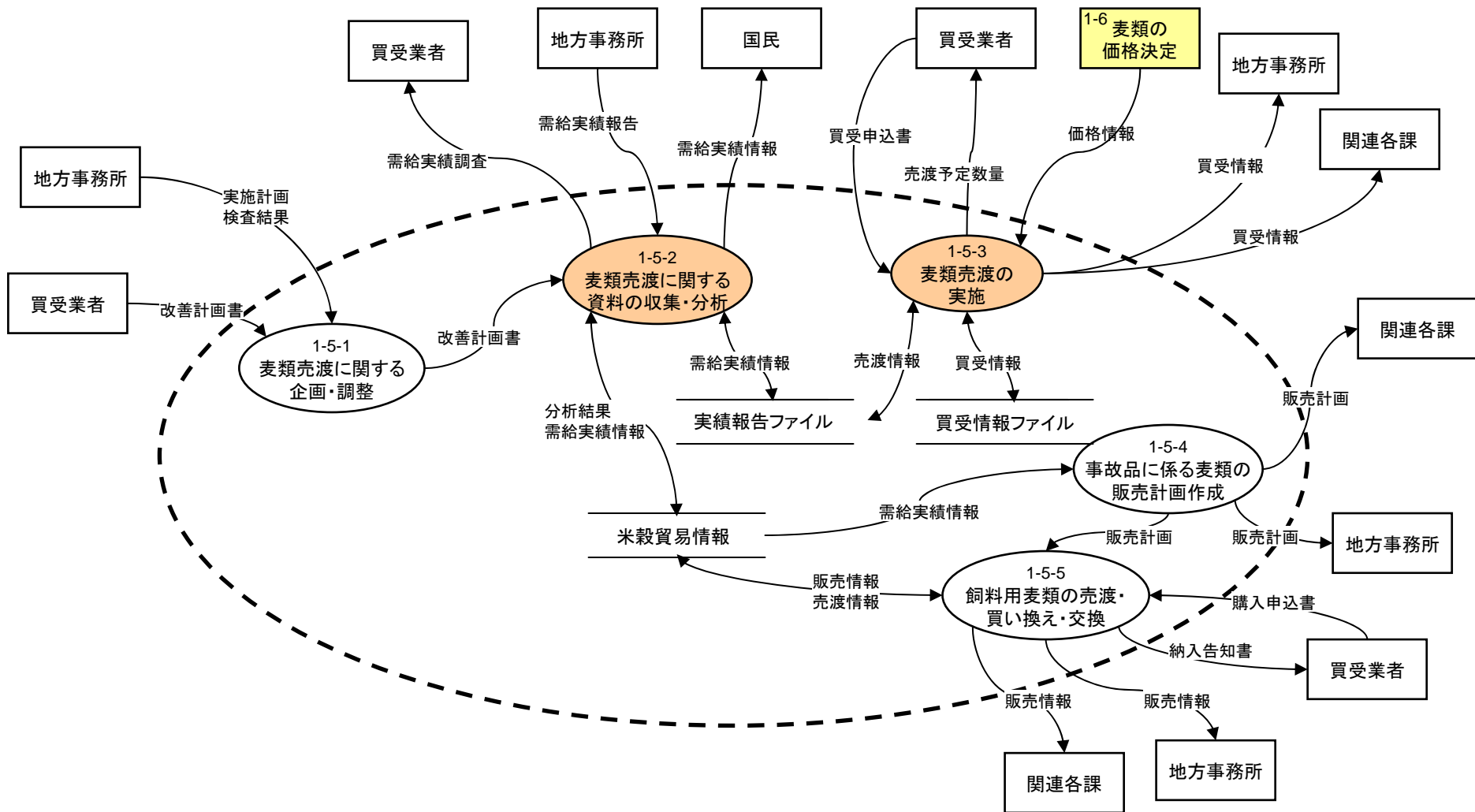

# DFD Level.2 食糧貿易: 麦類の価格決定

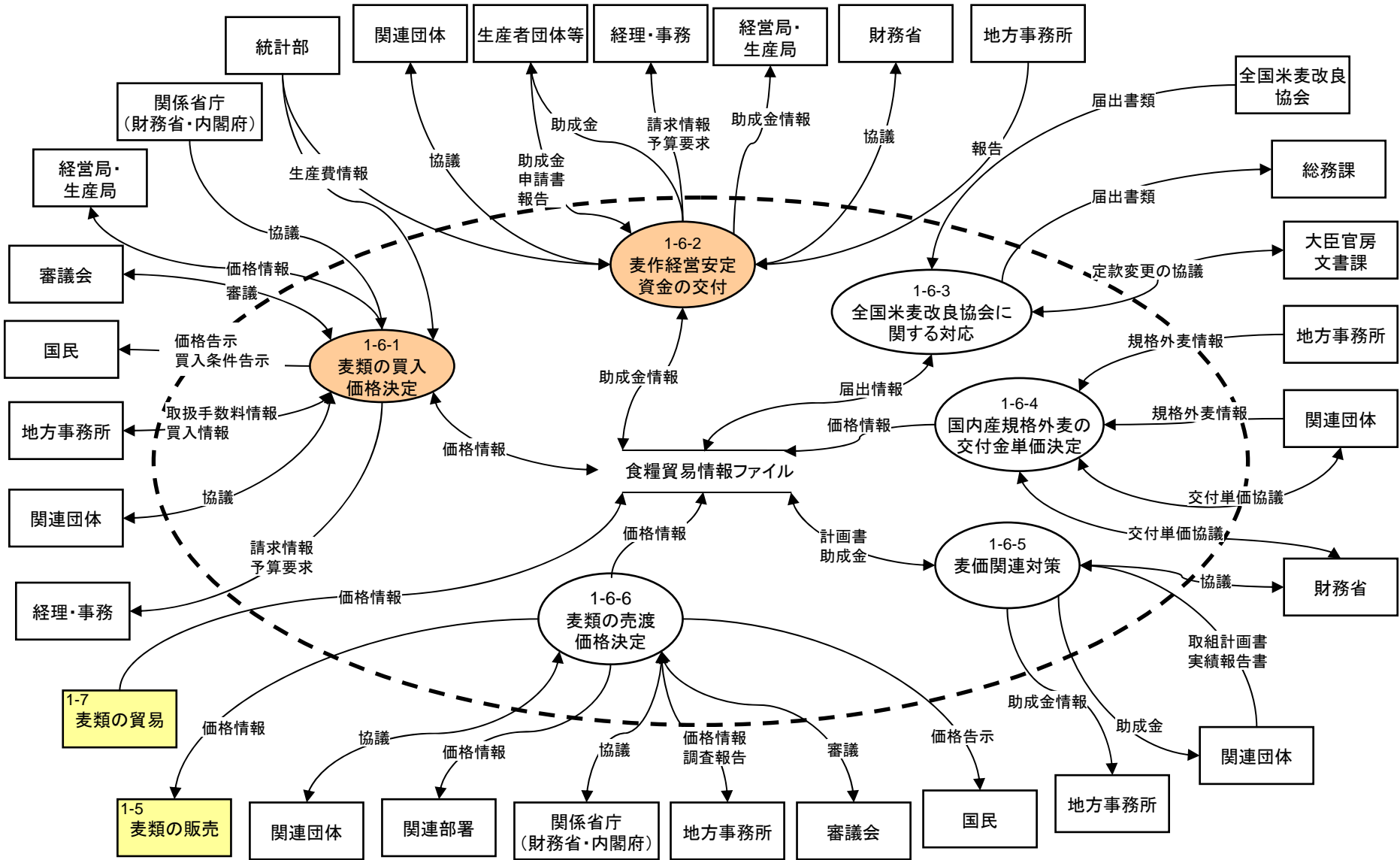

# DFD Level.2 食糧貿易: 麦類の貿易に係る企画・調整

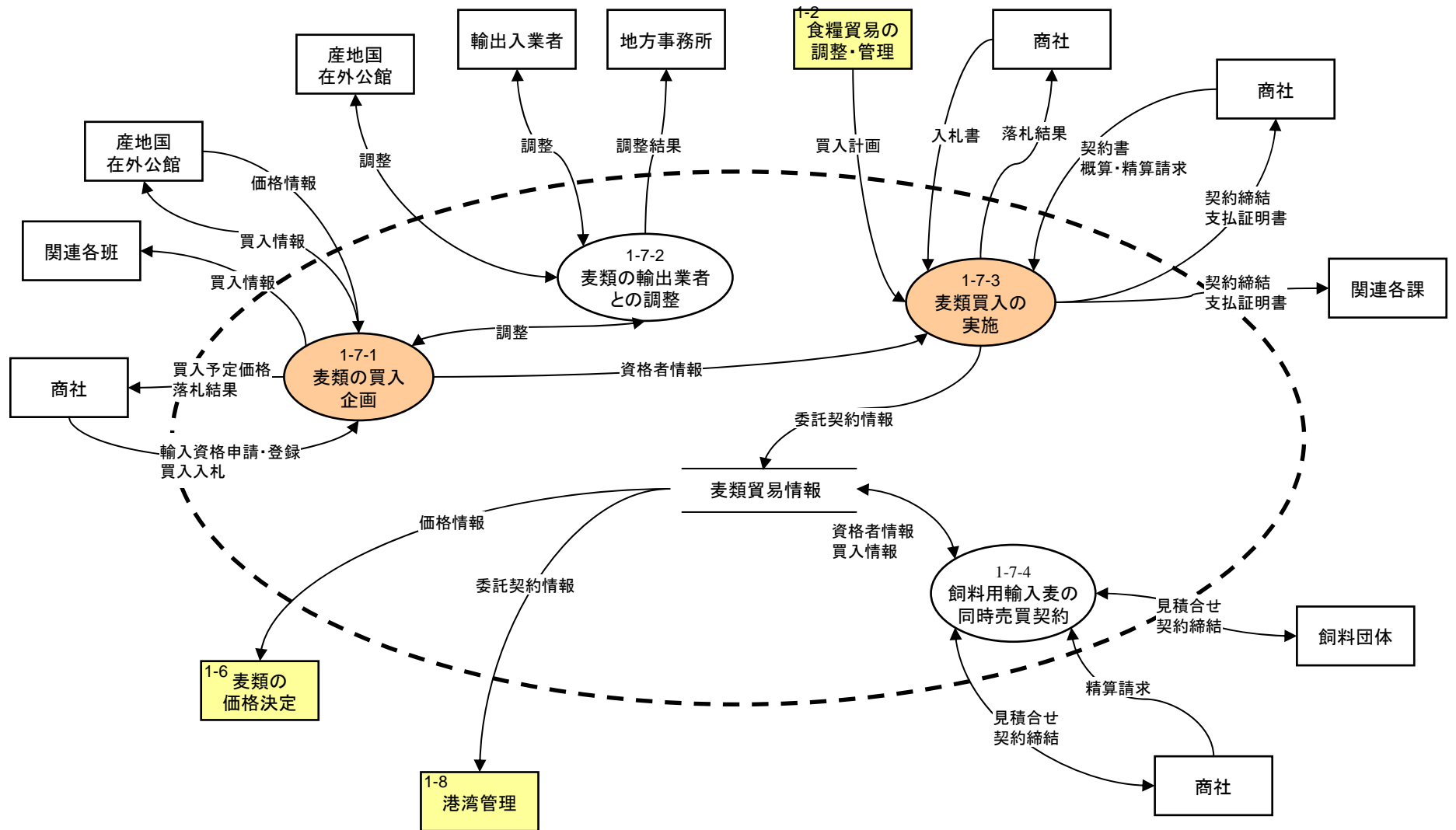

# DFD Level.2 食糧貿易:港灣管理

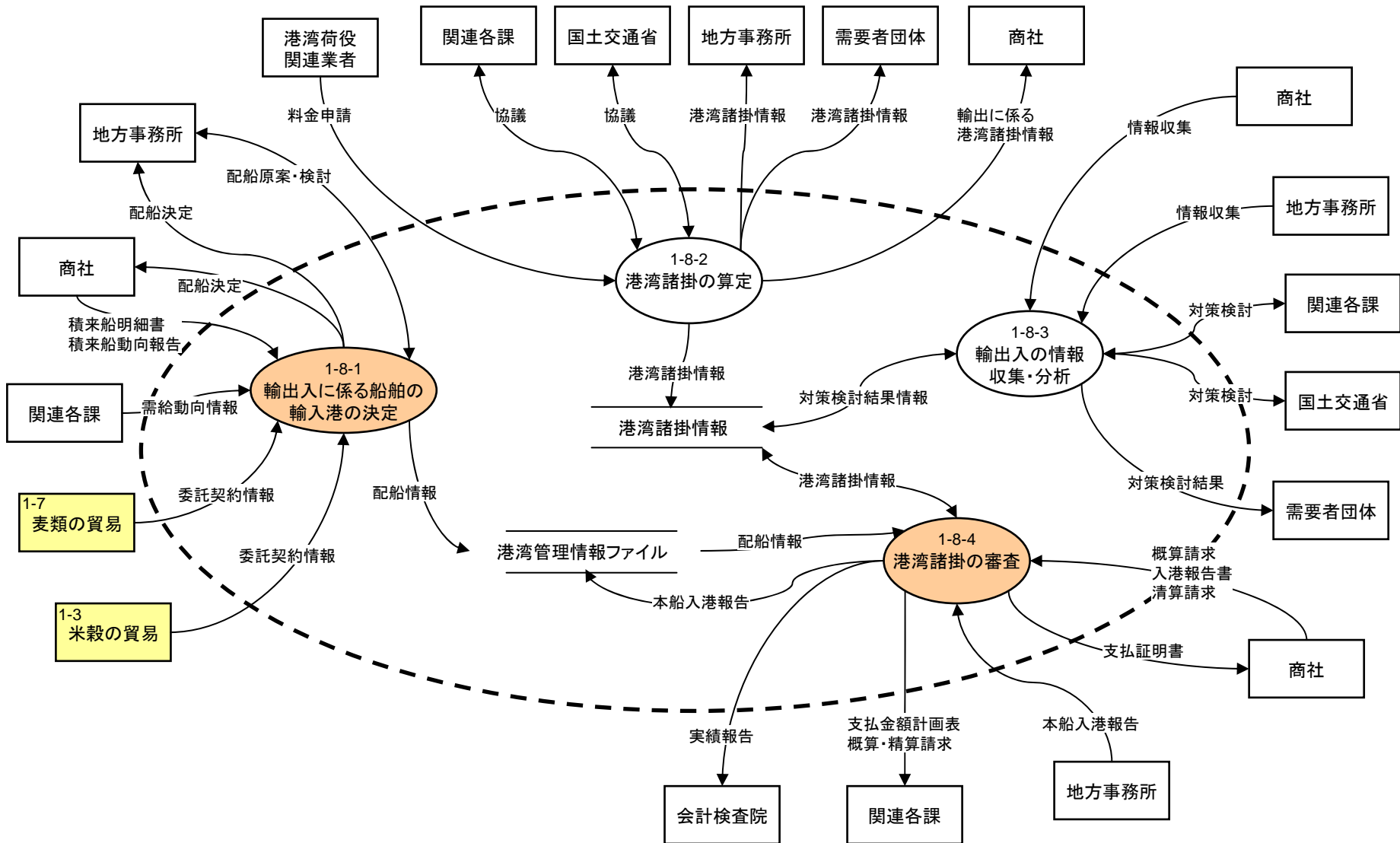

# DFD Level.2 消費流通:米の買入

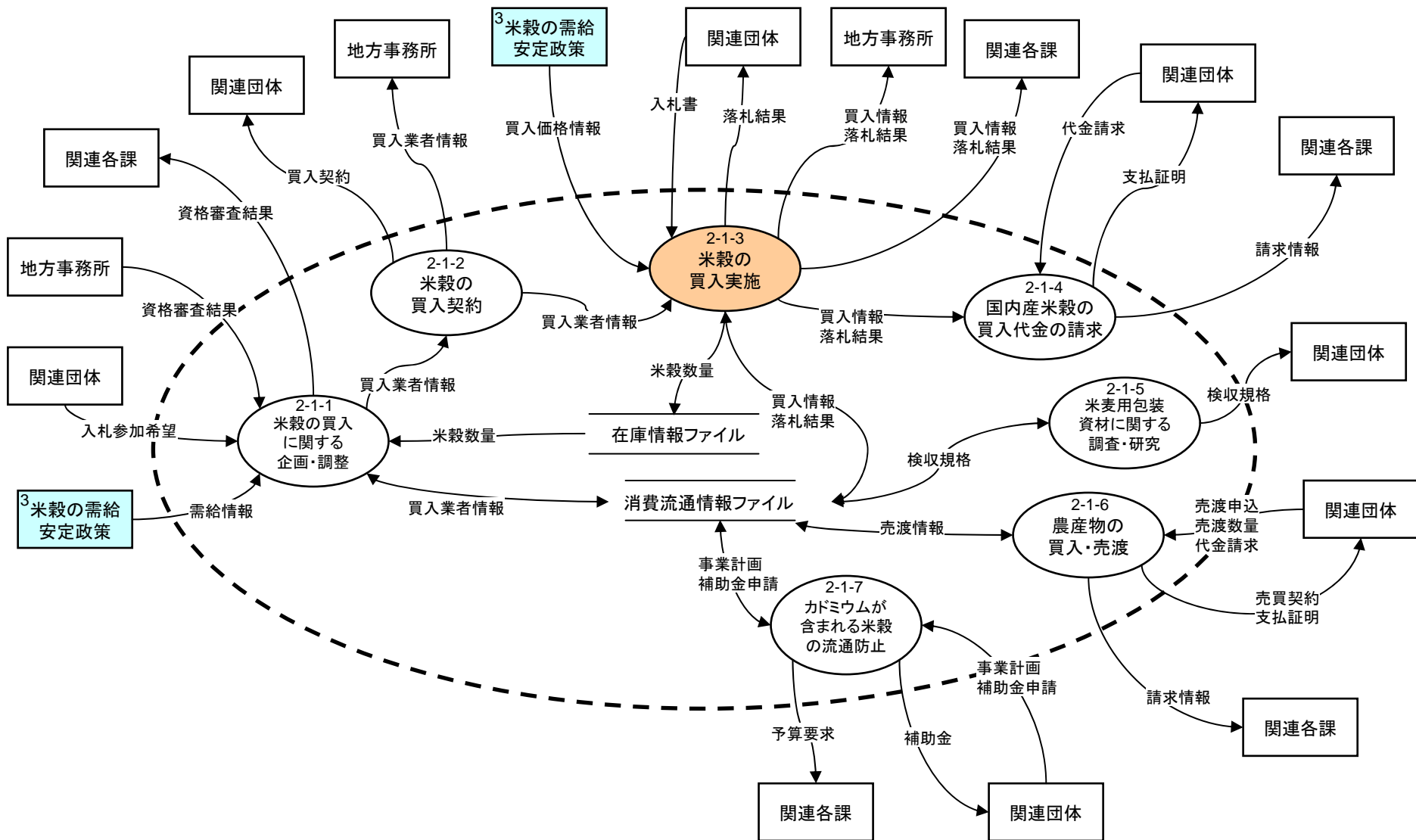

# DFD Level.2 消費流通:米麦の保管

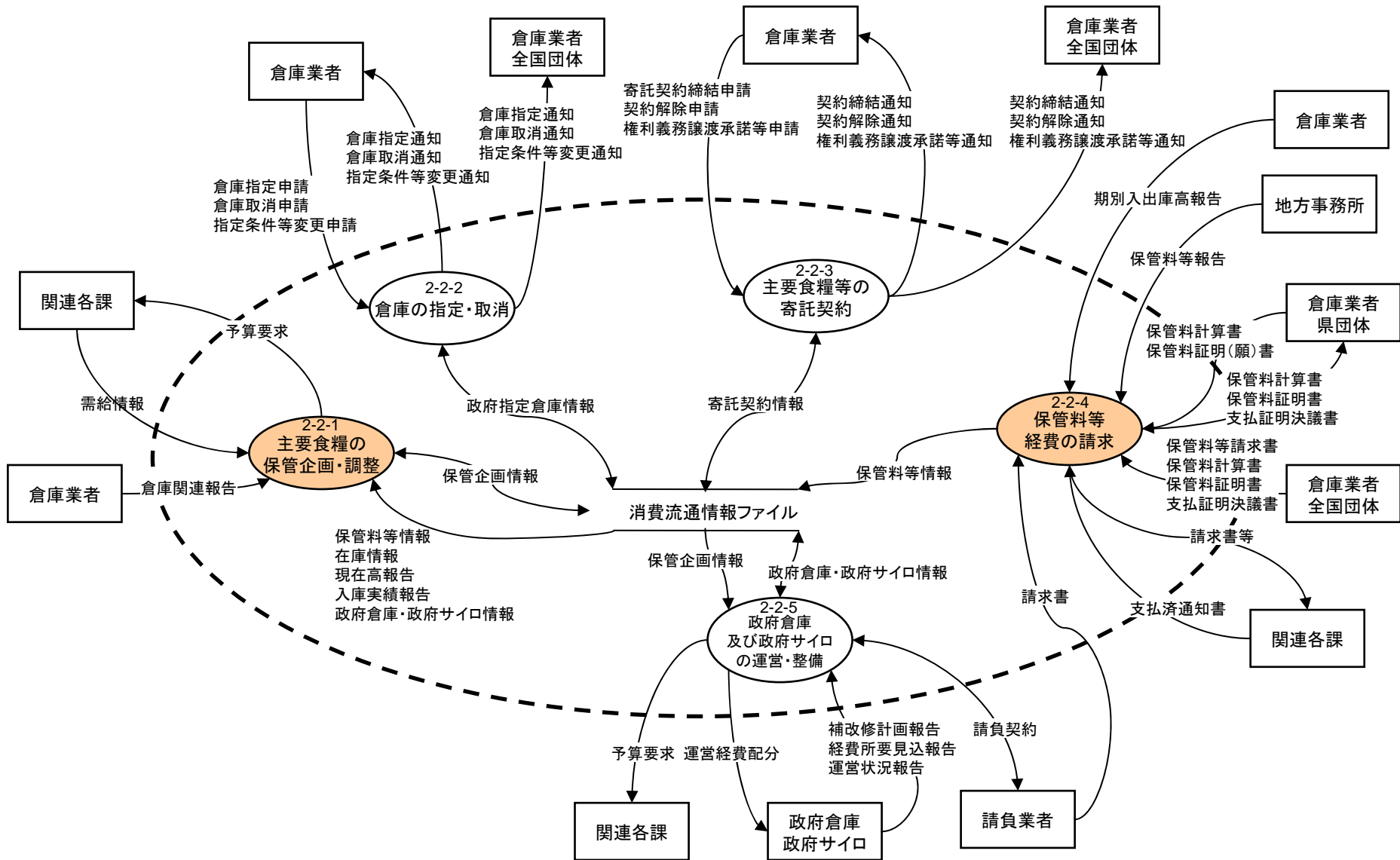

# DFD Level.2 消費流通:米麦の物流

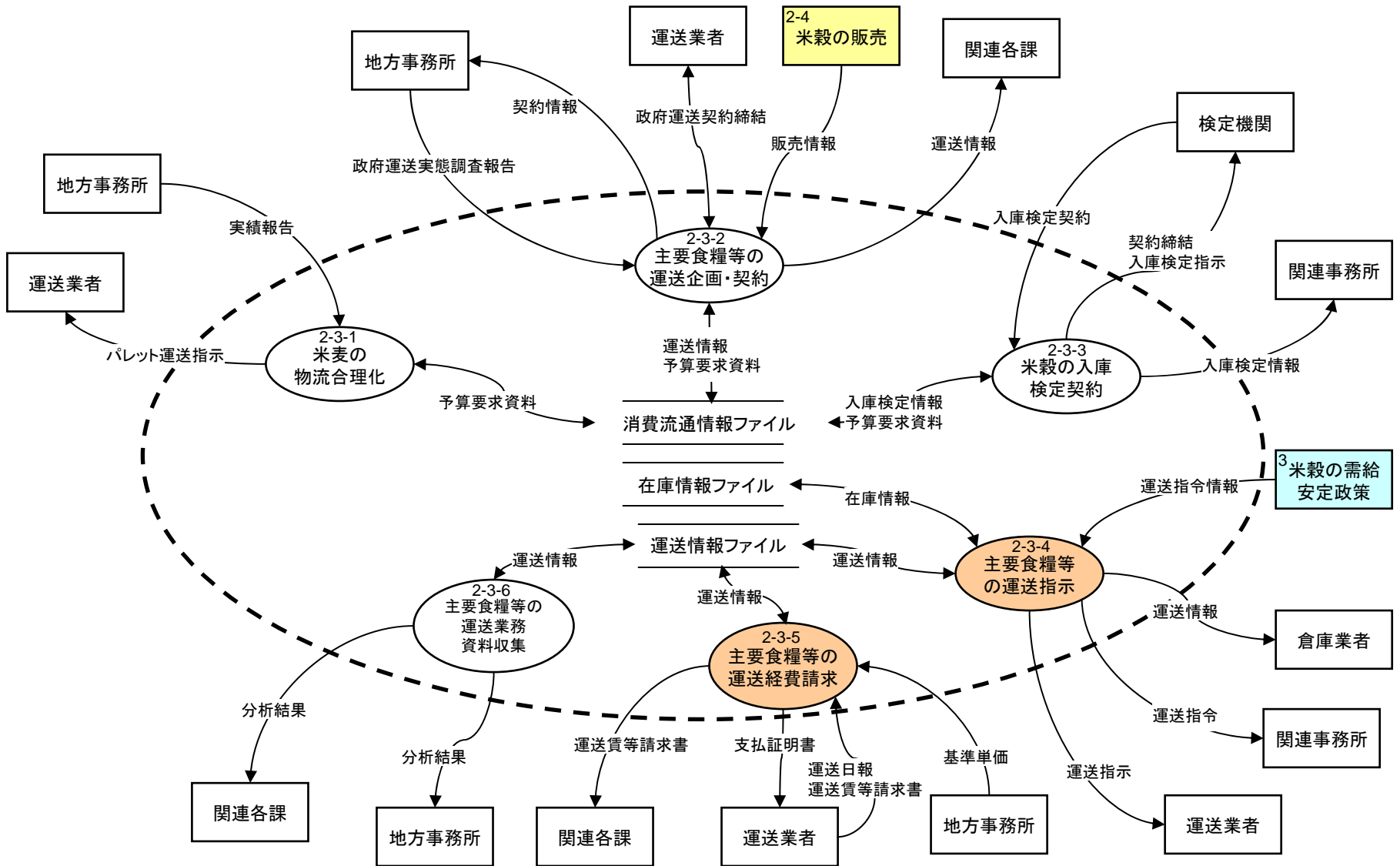



# DFD Level.2 消費流通:米麦類の消費拡大普及・振興

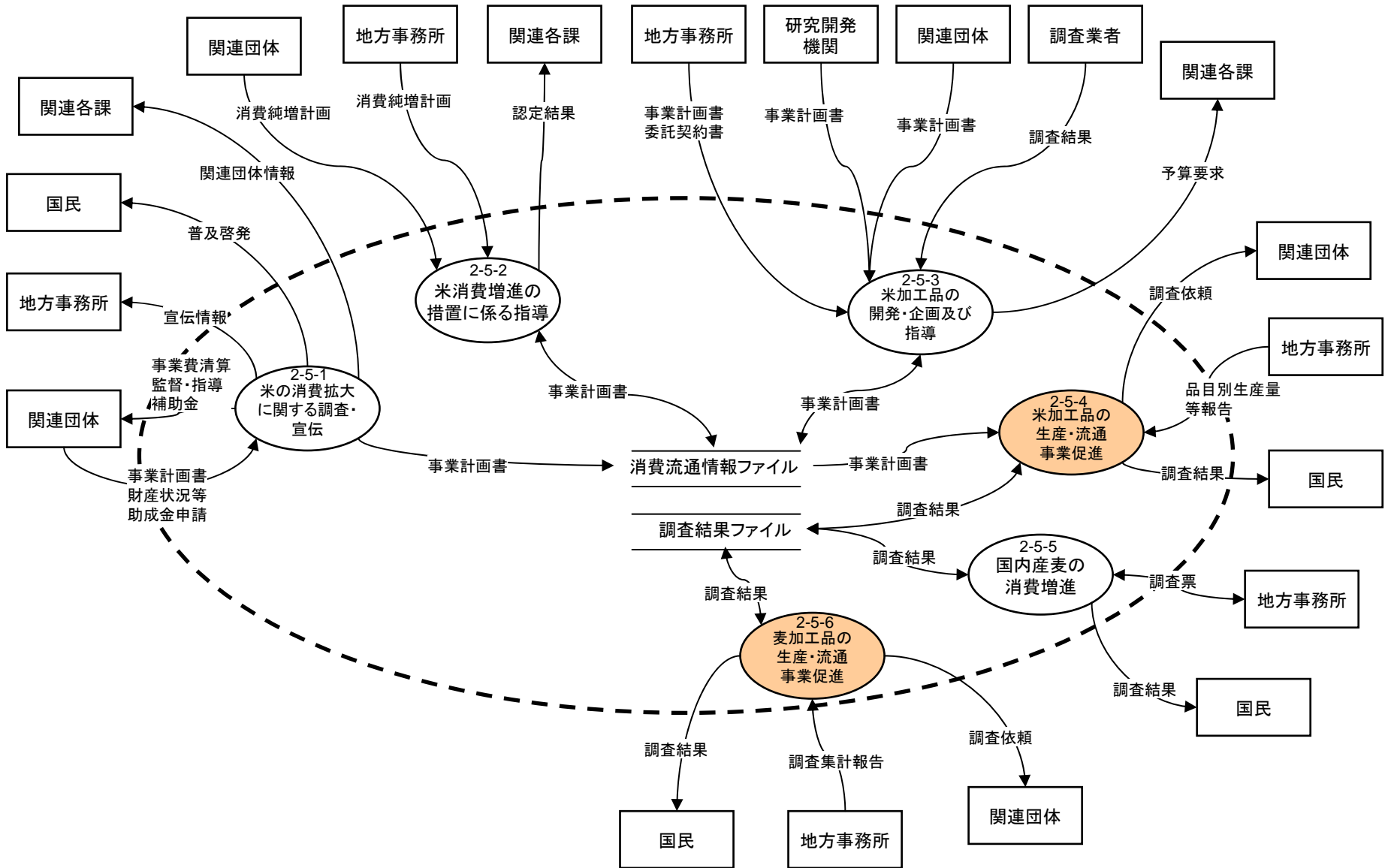

# DFD Level.2 消費流通:米穀の流通指導

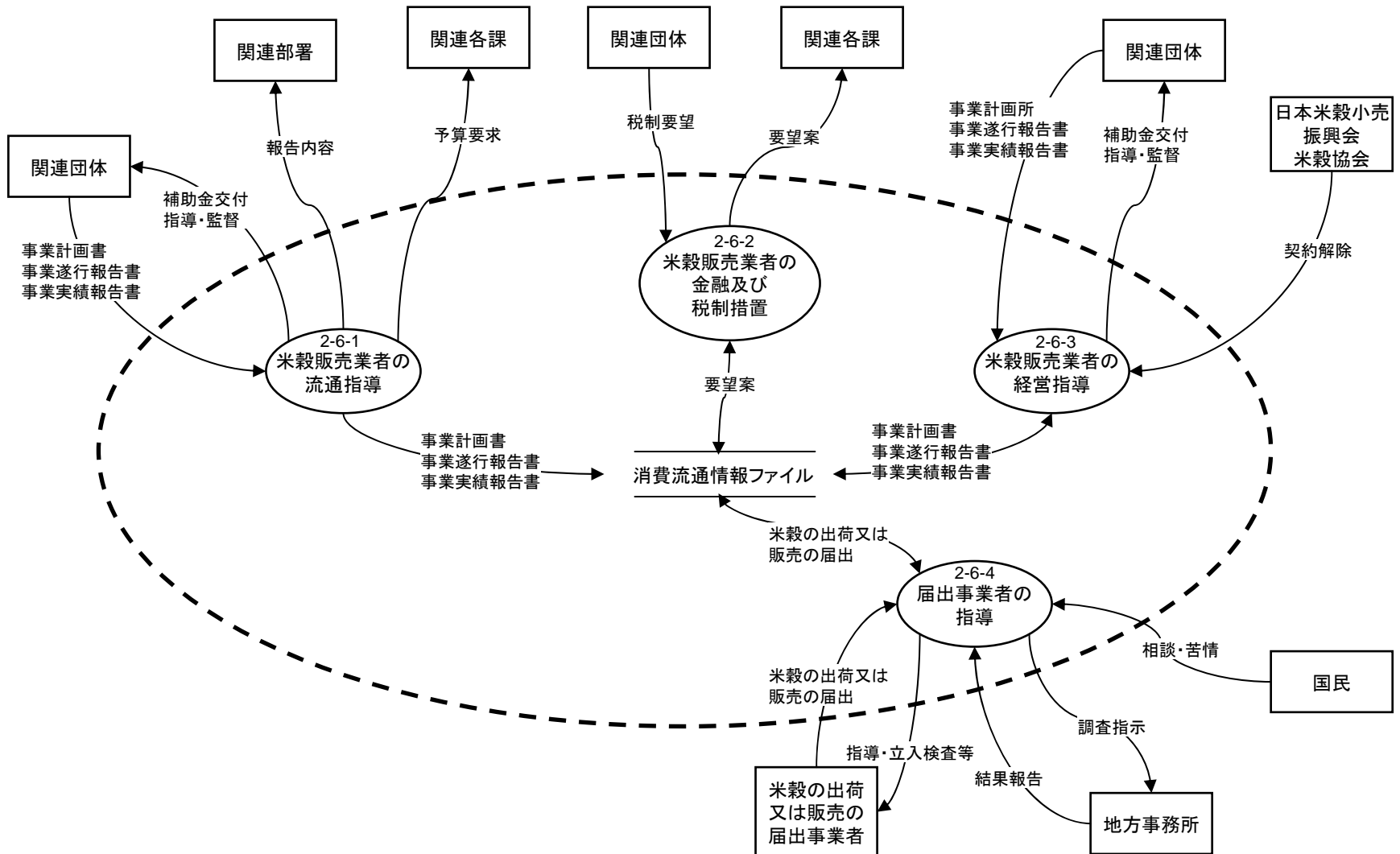

# DFD Level.2 消費流通:農産物検査

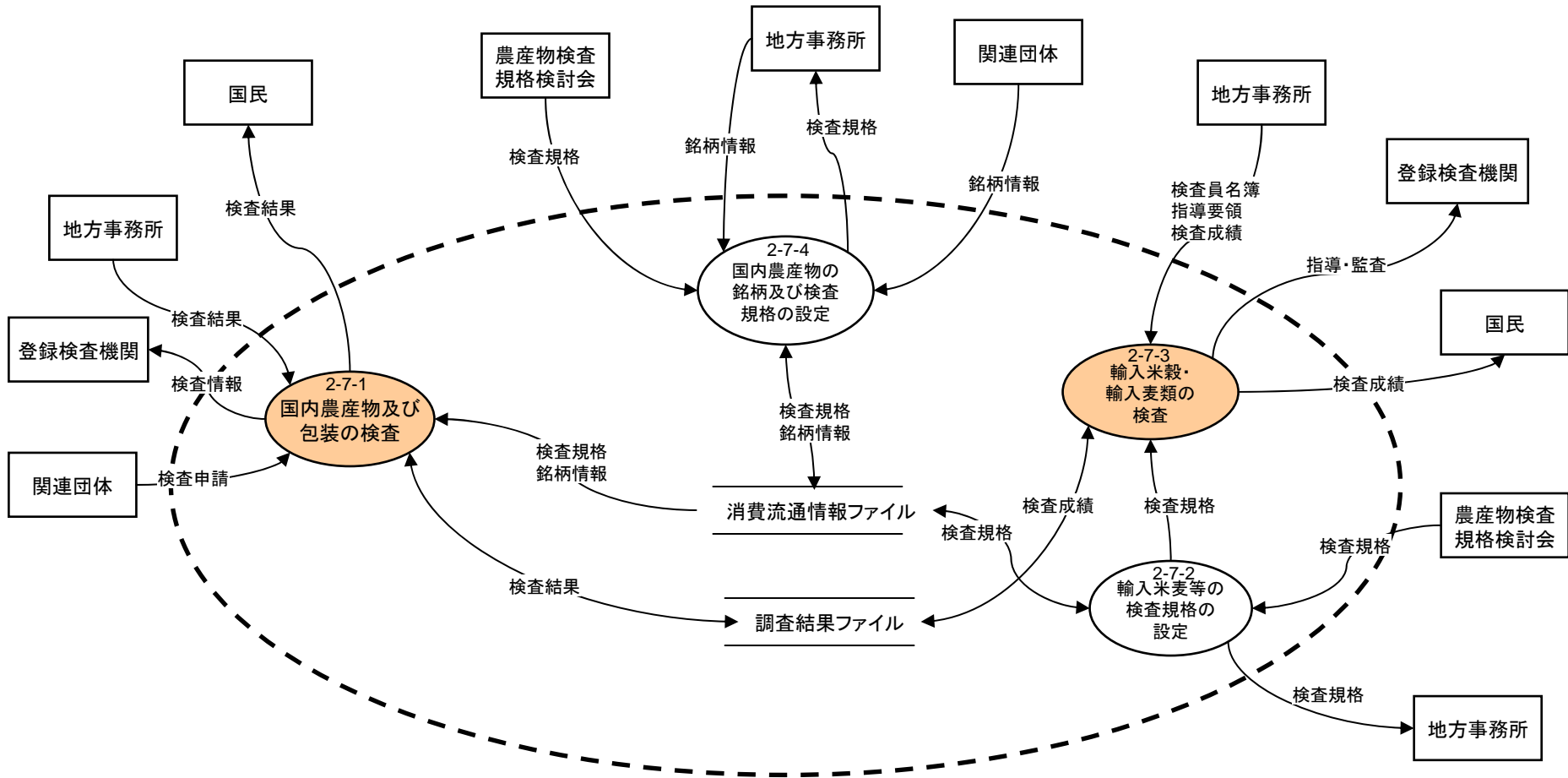

# DFD Level.2 消費流通:消費流通の総括事務

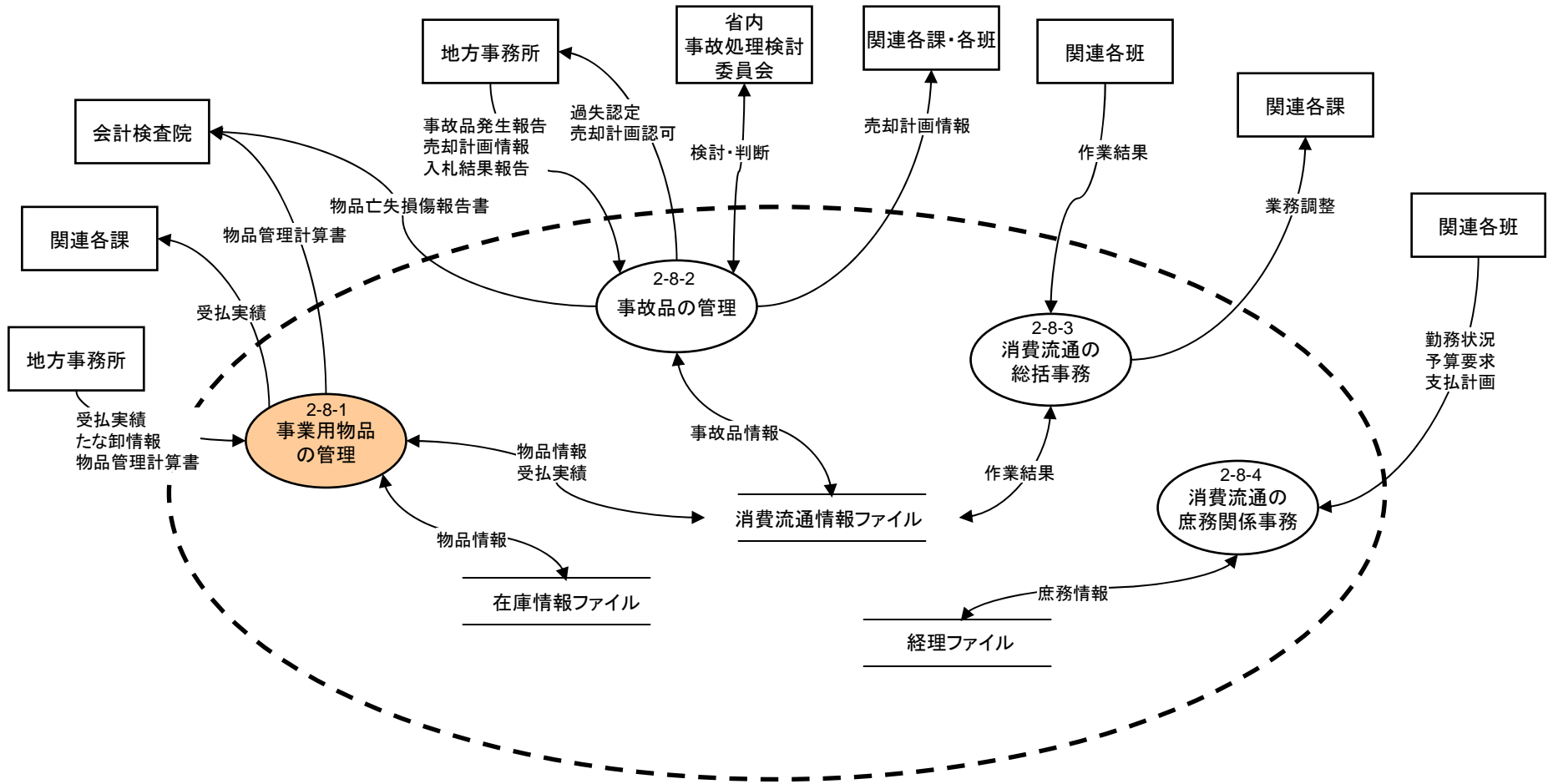

# DFD Level.2 米穀の需給安定政策: 米穀の需給安定政策の企画・総括

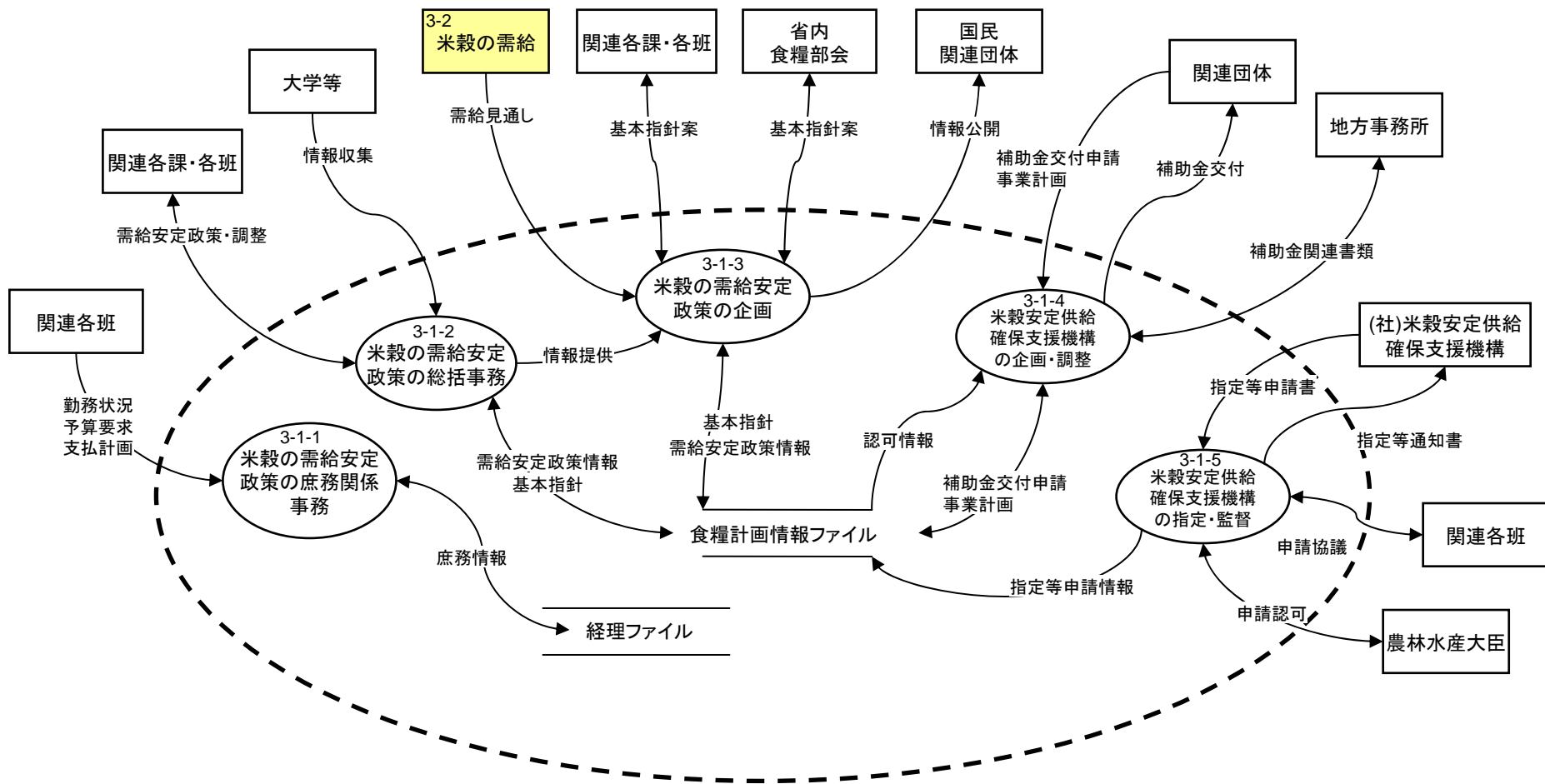

# DFD Level.2 米穀の需給安定政策: 米穀の需給計画

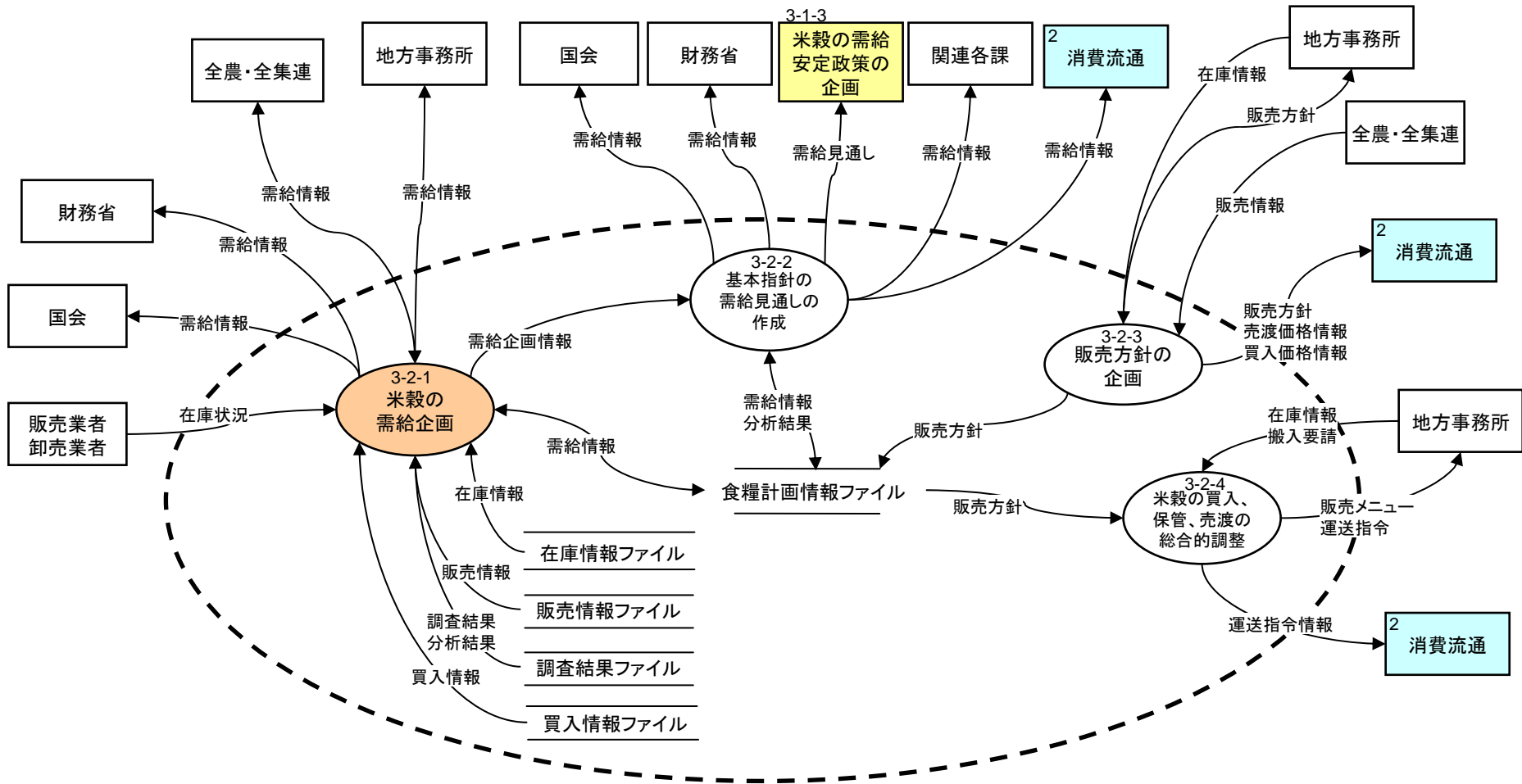

# DFD Level.2 米穀の需給安定政策:加工用米穀の需給計画

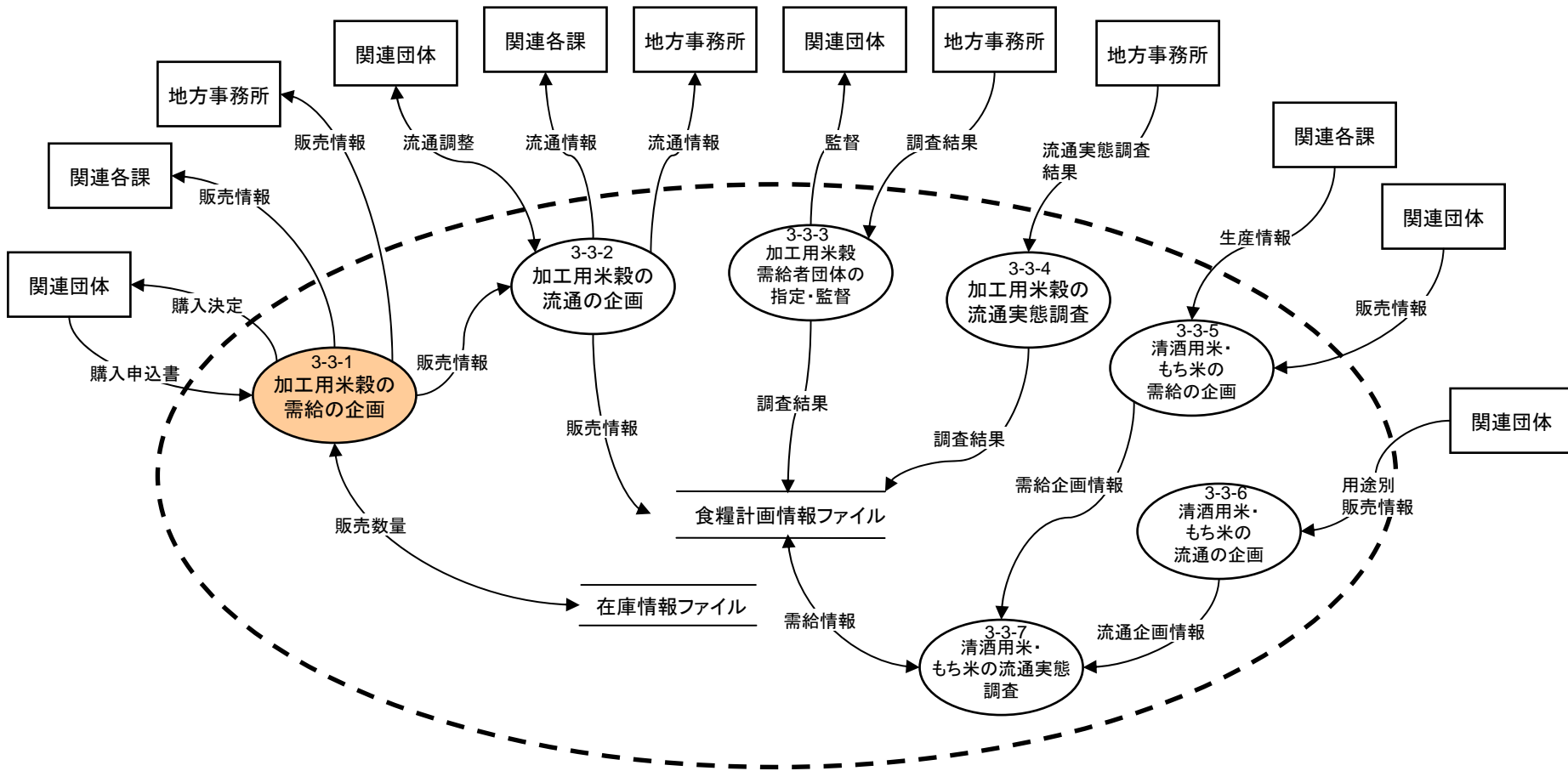



# DFD Level.2 米穀の需給安定政策:価格形成センター指導

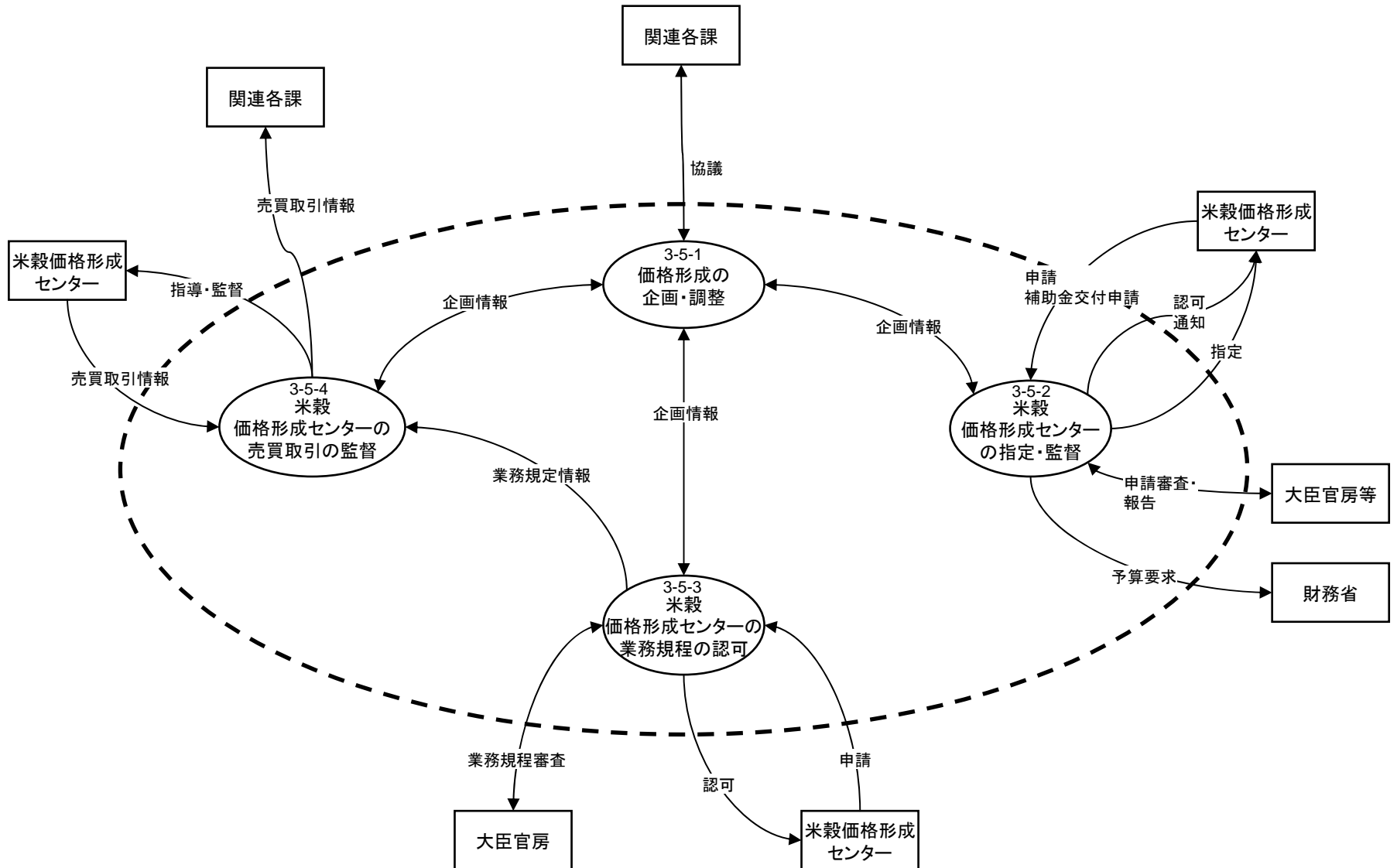

# DFD Level.2 米穀の需給安定政策:米麦の生産調査・流通調査

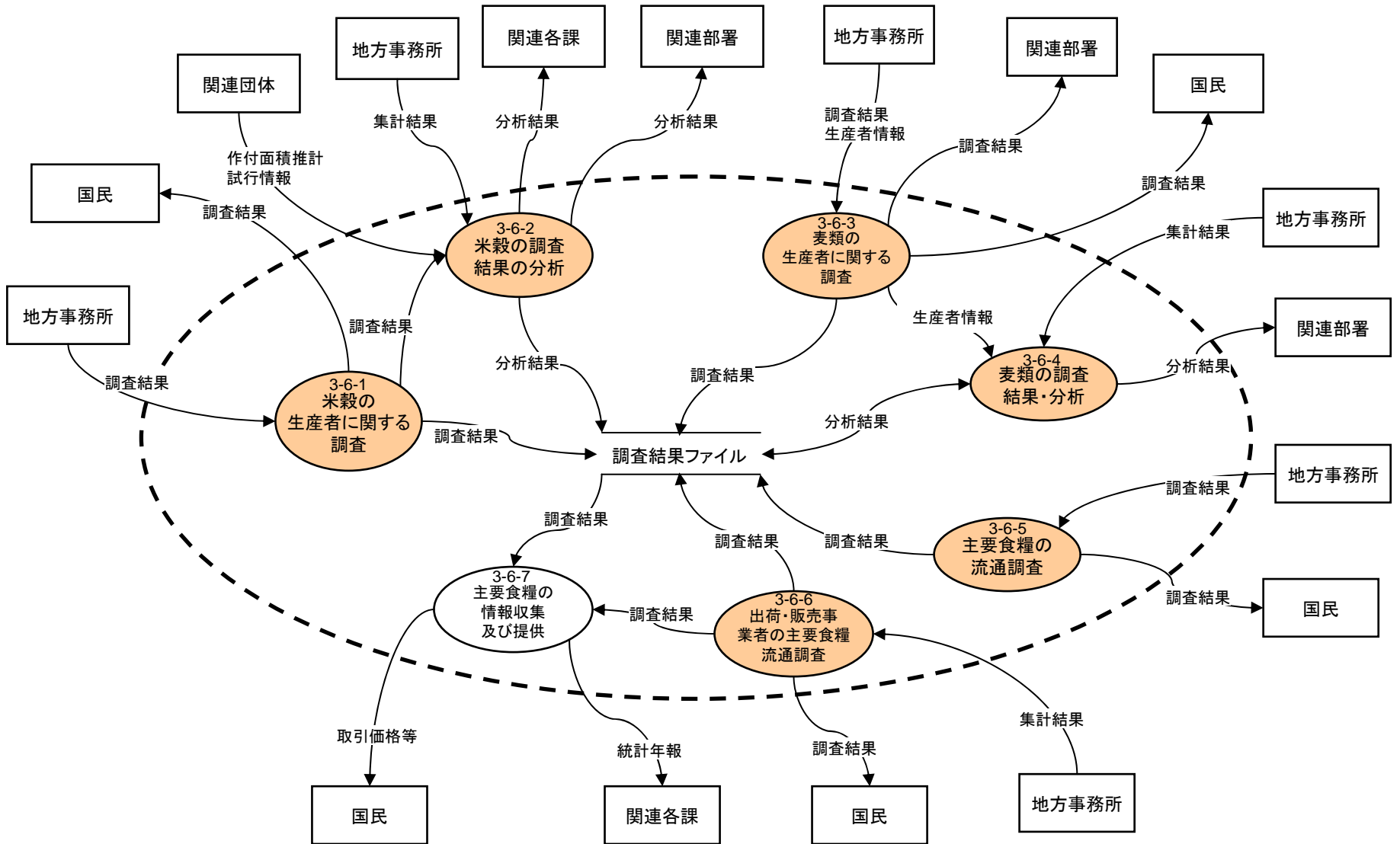

# DFD Level.2 米穀の需給安定政策:米穀の需給調整

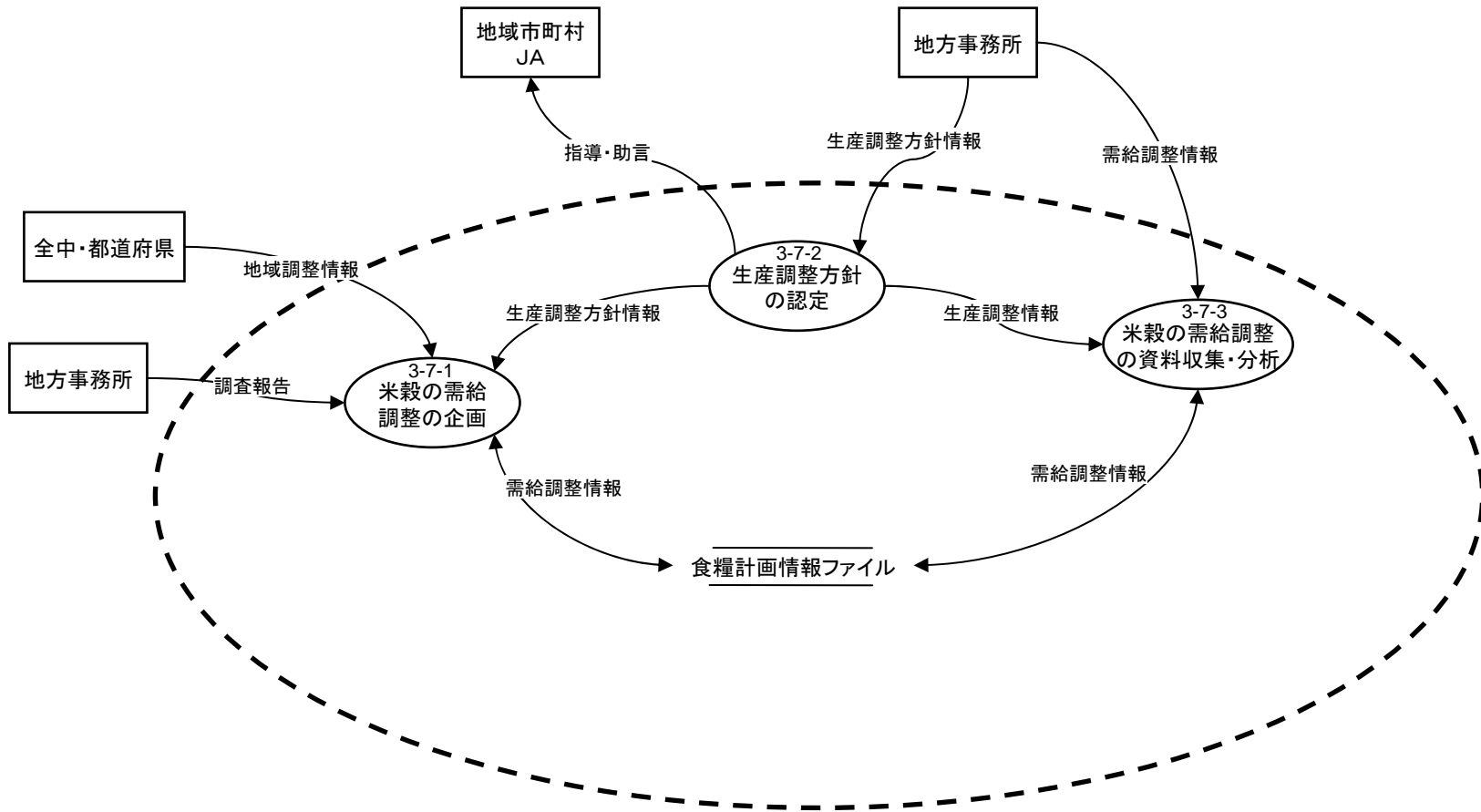

# DFD Level.2 米穀の需給安定政策: 米穀の所得確保・過剰米対策

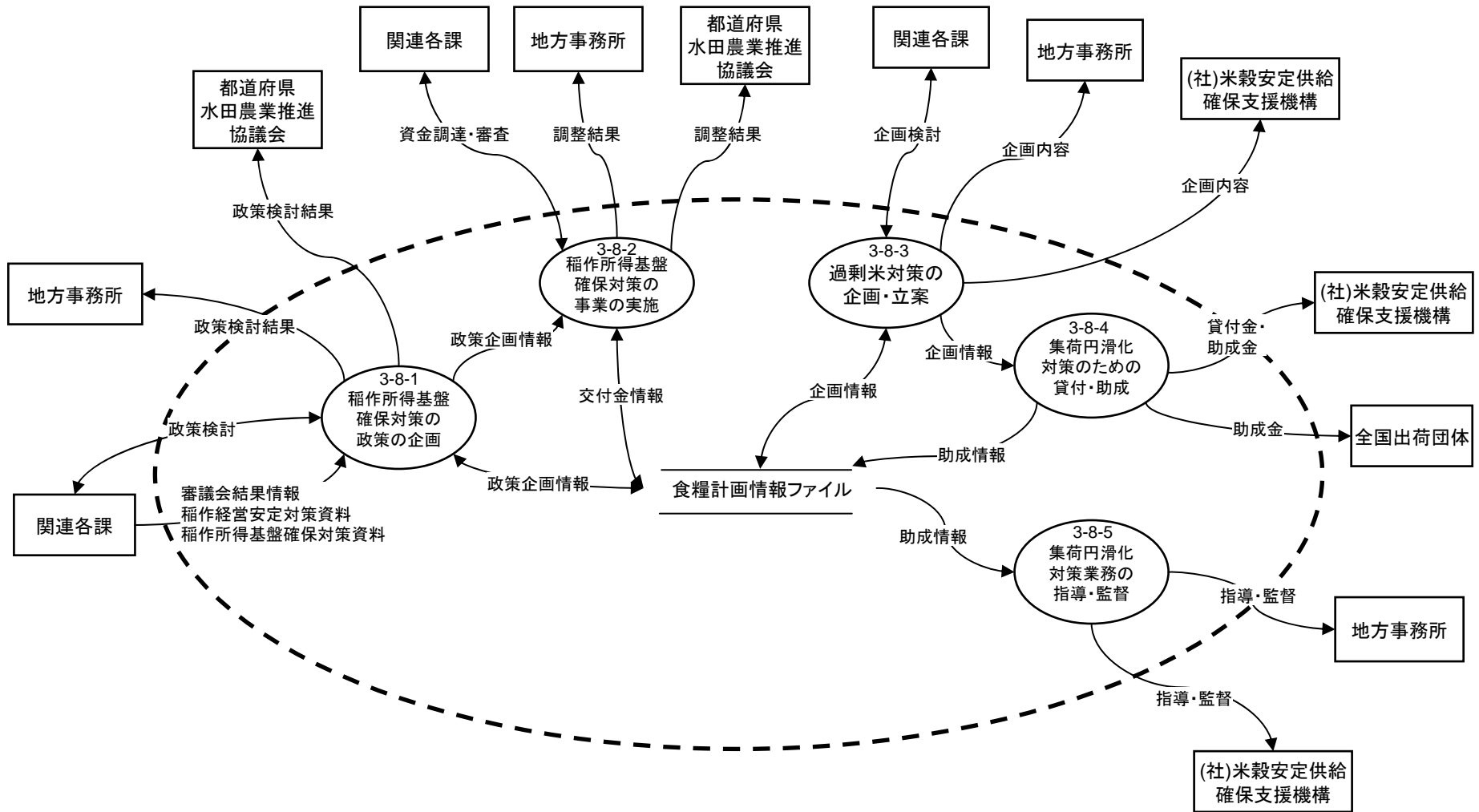

# DFD Level.2 総務:総括事務

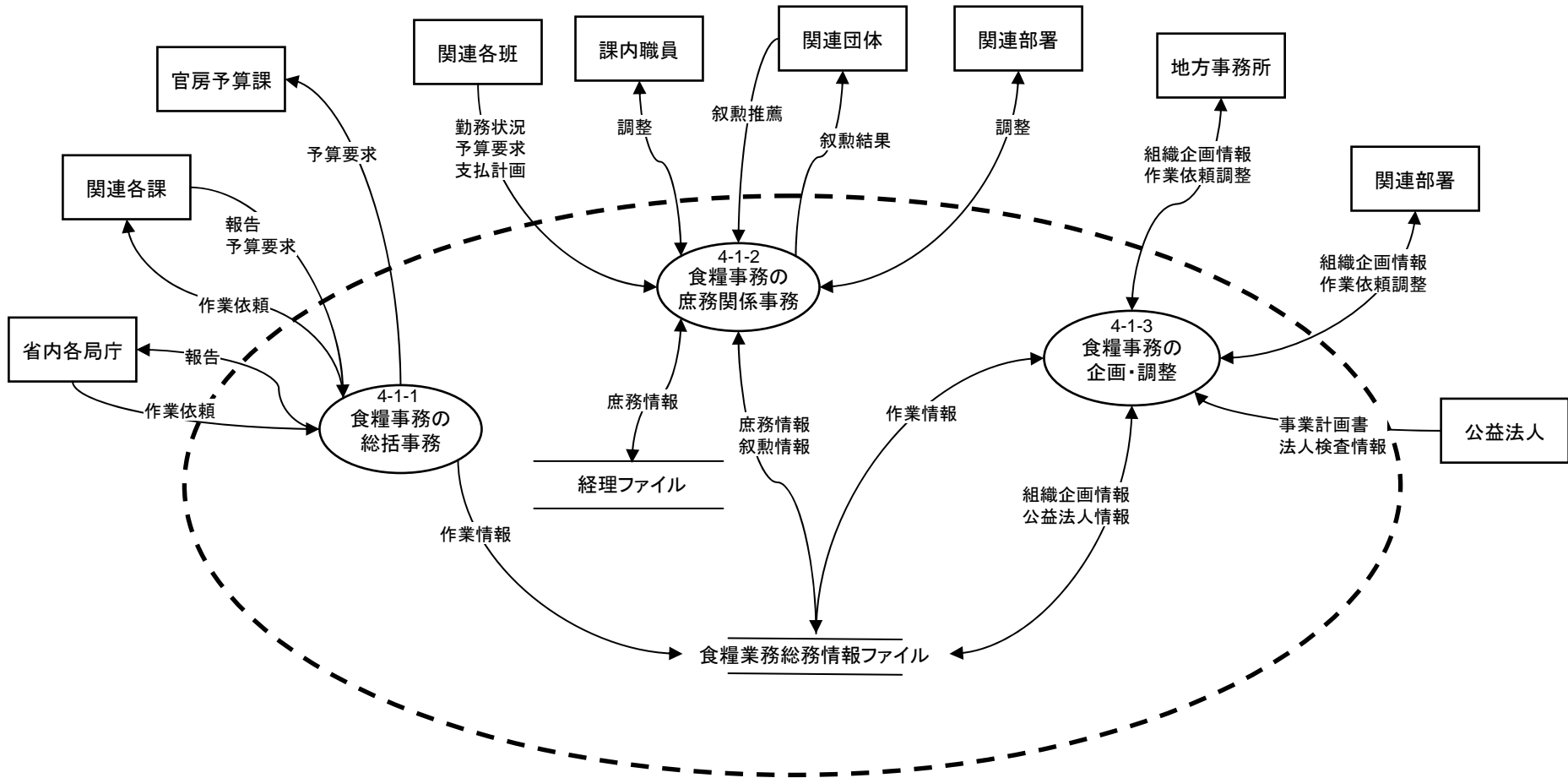

# DFD Level.2 総務: 予算・決算事務

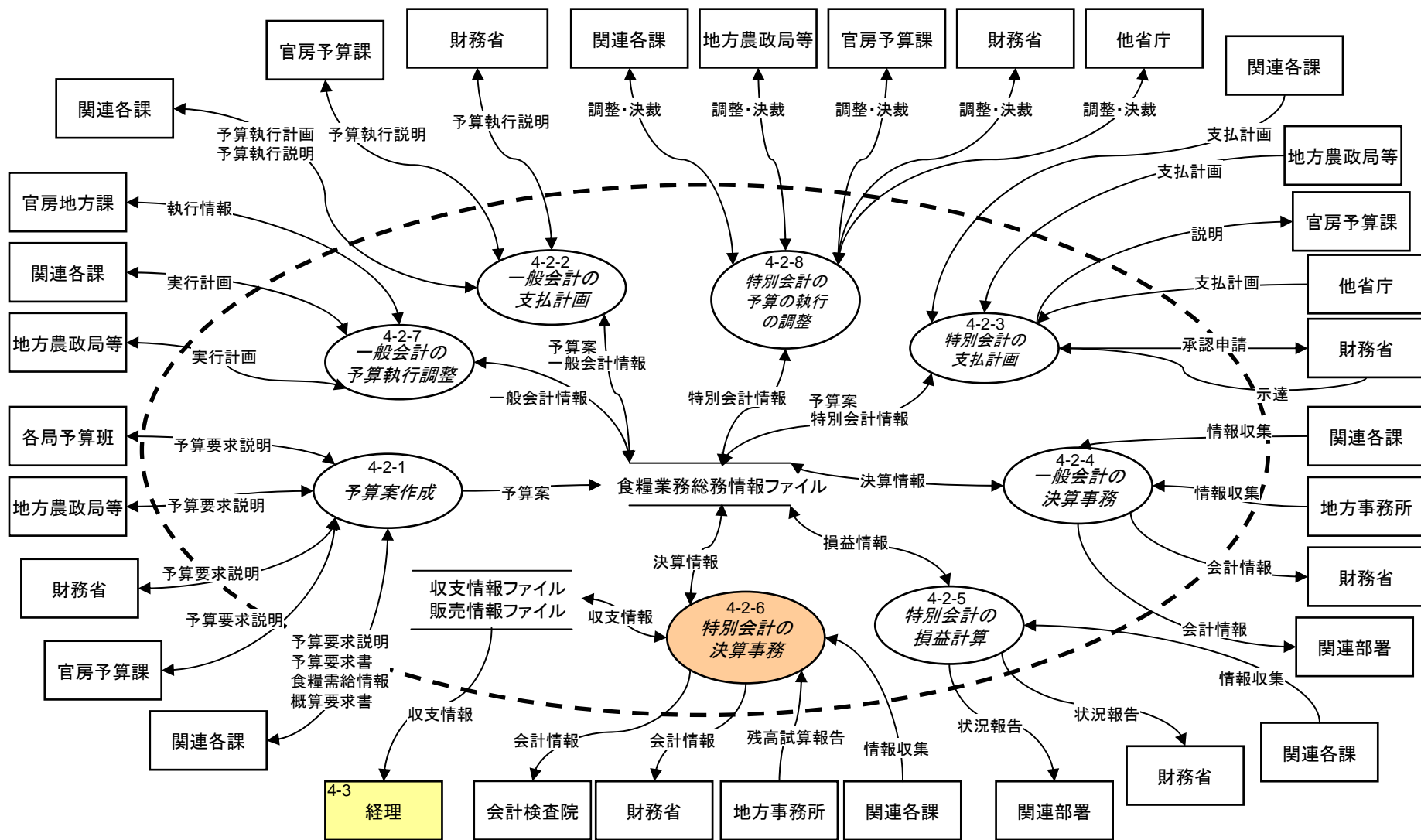

注: 総務以下の斜体は、食糧会計特別会計を含む内部管理業務である

# DFD Level.2 総務:経理事務

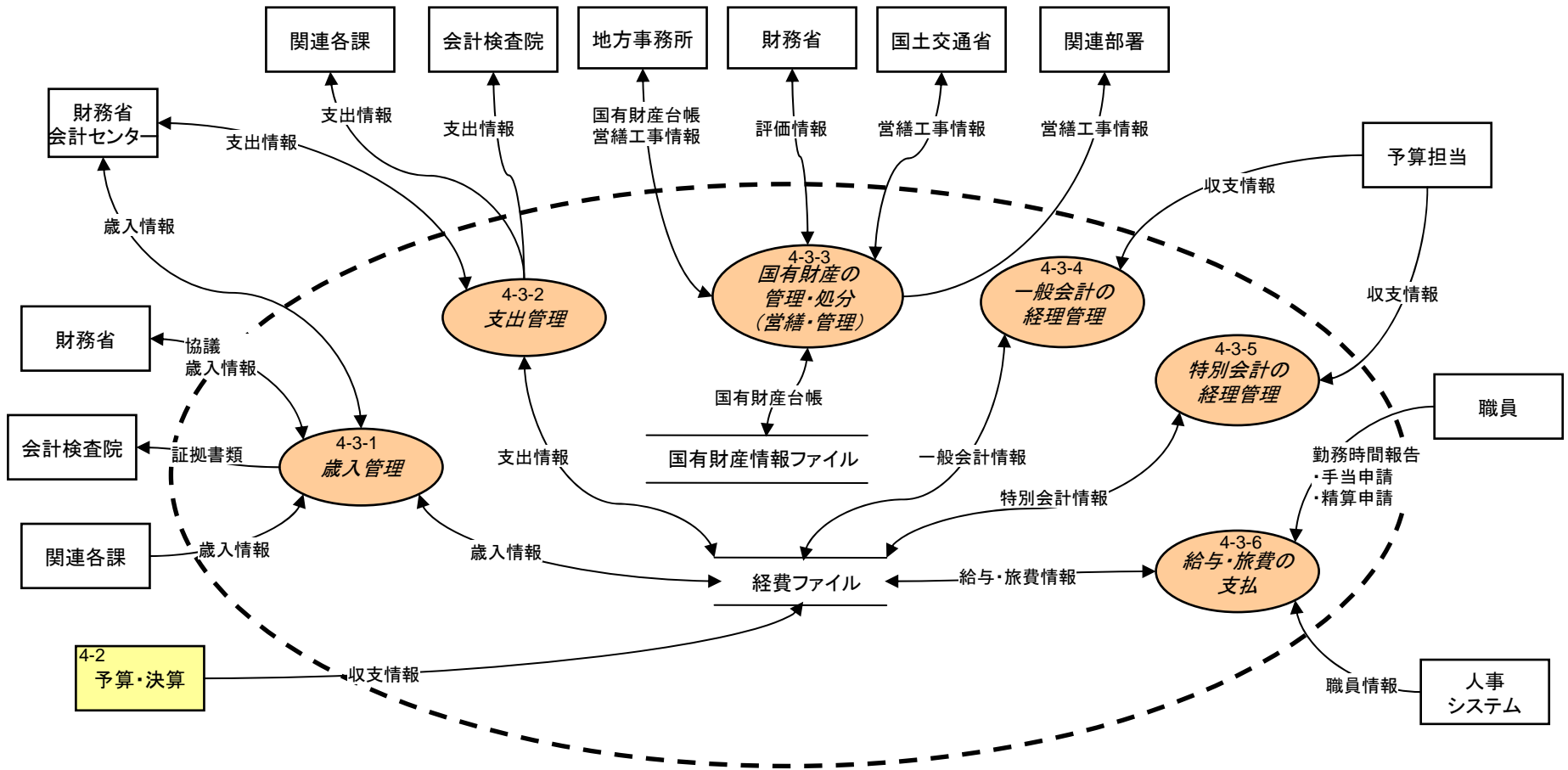

注: 総務以下の斜体は、食糧会計特別会計を含む内部管理業務である

# DFD Level.2 総務:人事管理

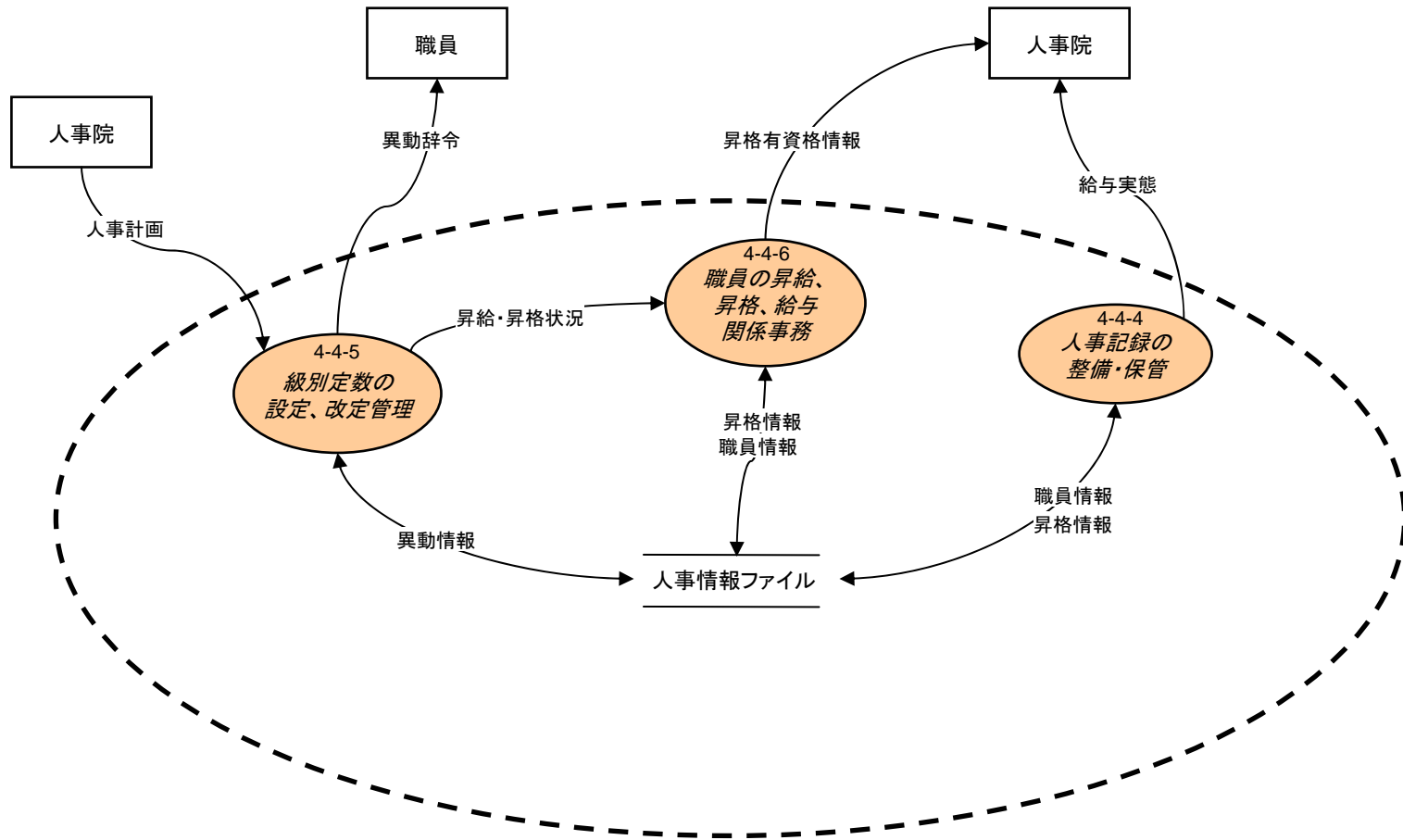

電算処理該部分のみ記述している



# DFD Level.2 総務:管理・厚生

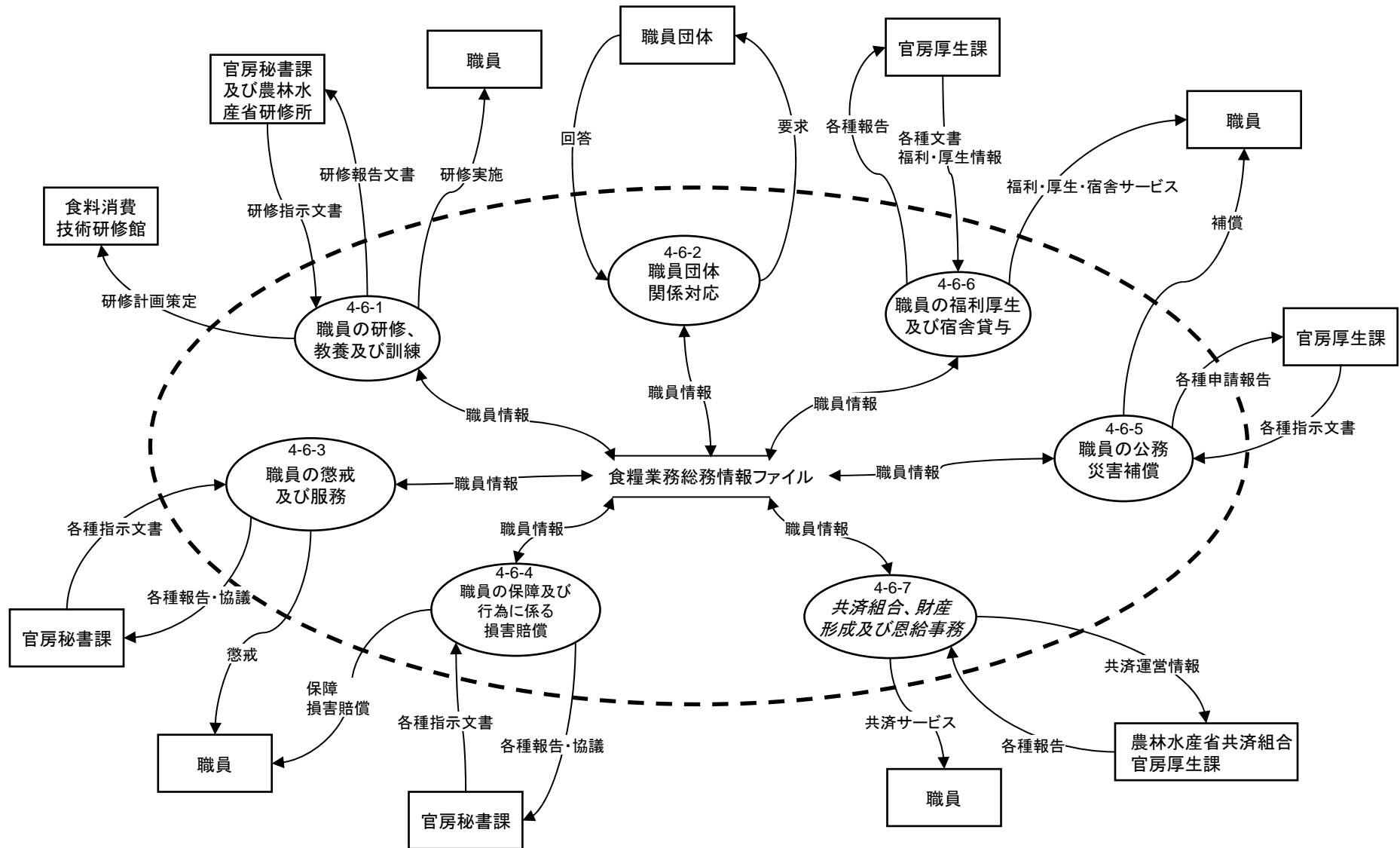



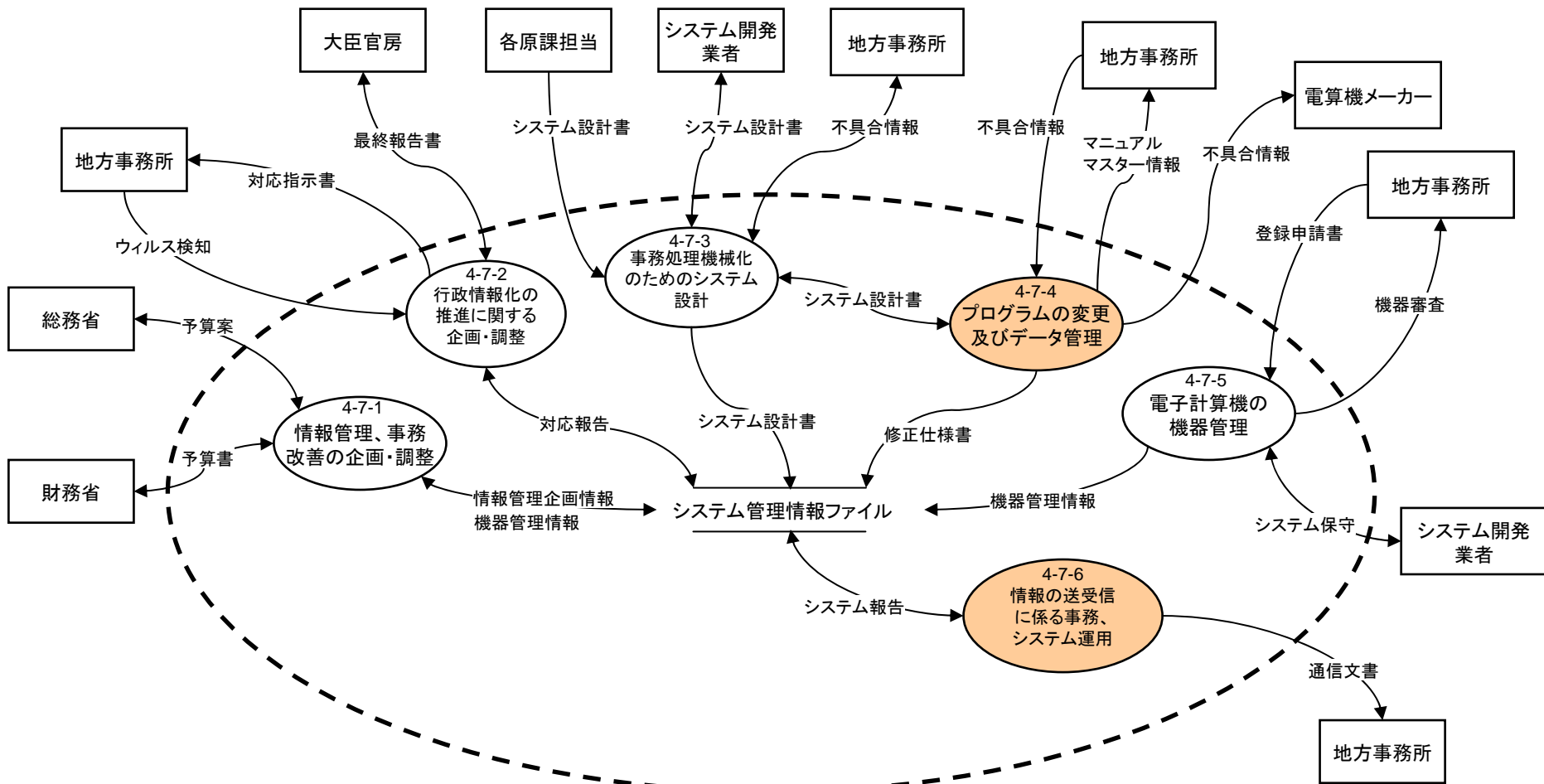

# DFD Level.2 総務:電算機管理





# 業務フロー(WFA)(現行体系)

## <業務流れ図(WFA)の凡例>

### 業務流れ図(WFA)上の記号の説明

記号(表記)	説明
	手作業を示す。
	確認、チェックを示す。
	保管を示す。
	コンピュータ処理を示す。

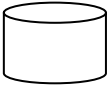
記号(表記)	説明
	コンピュータ画面を示す。
	帳票を示す。
	コンピュータファイルを示す。

# 業務フロー(食糧貿易—食糧貿易の調整・管理～米穀の輸出入届出者情報)

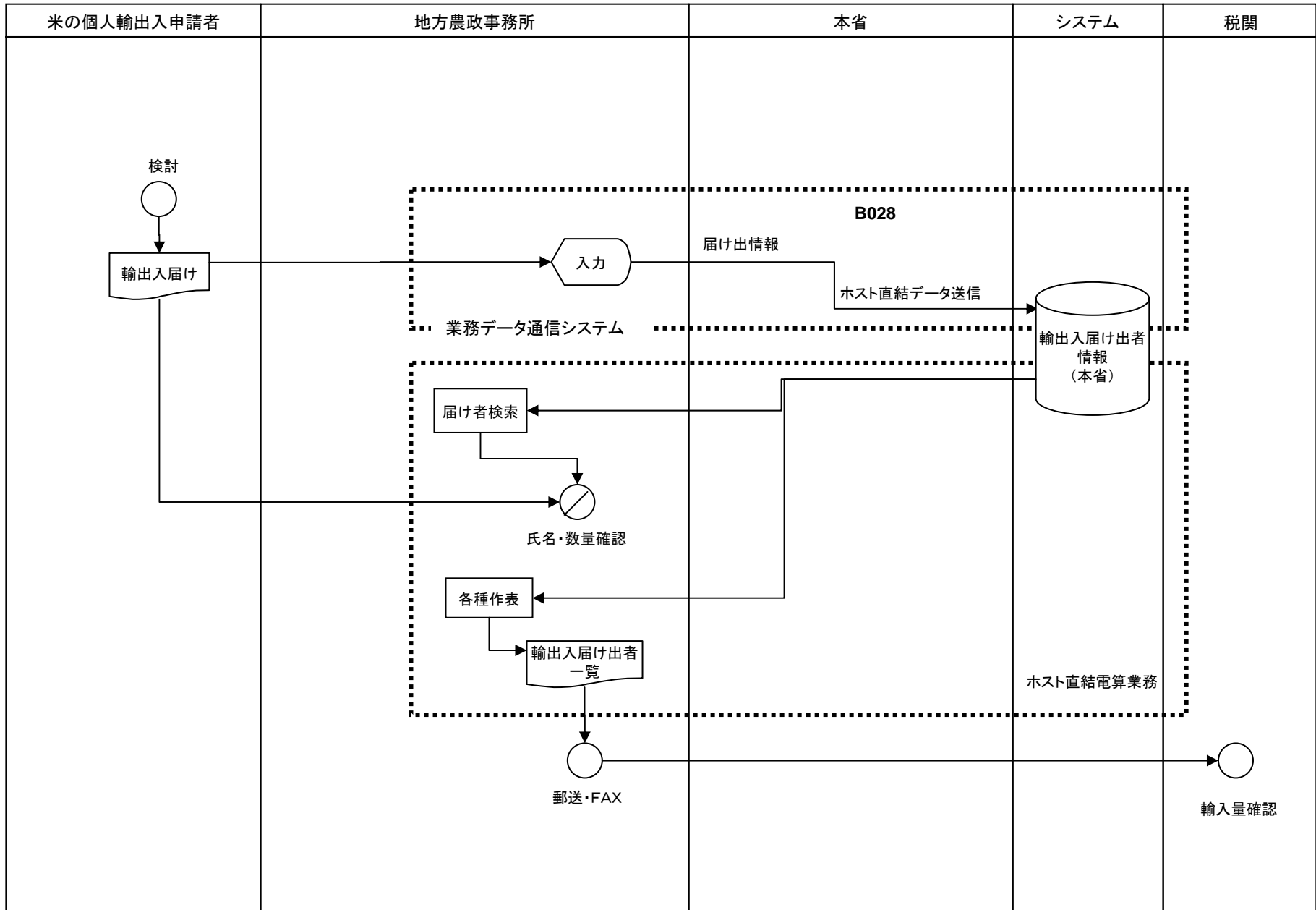

# 業務フロー(食糧貿易—米穀の貿易に係る企画・調整～米穀の買入委託)

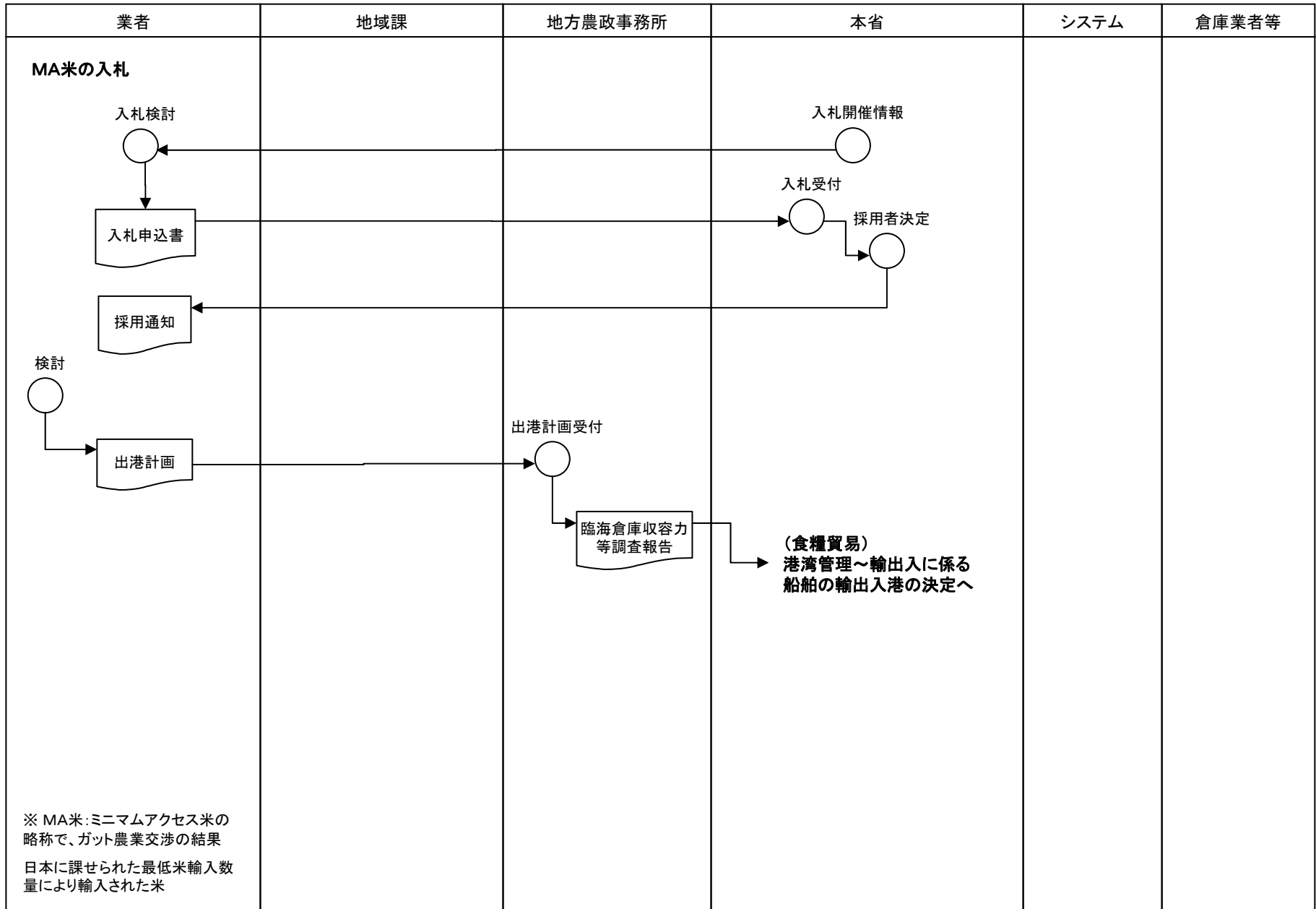

# 業務フロー(食糧貿易—米穀の貿易に係る企画・調整～米穀の買入委託)

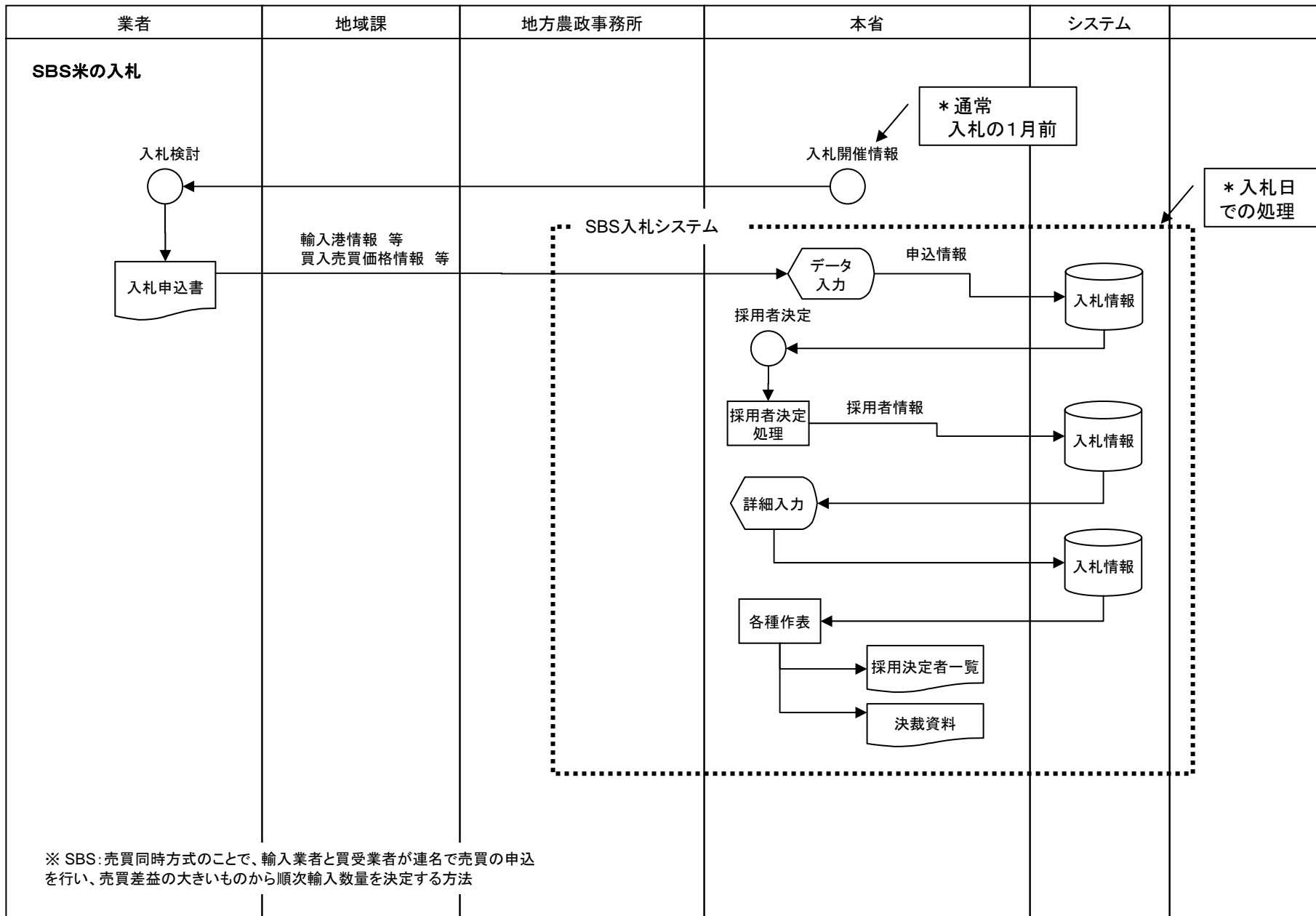

# 業務フロー(食糧貿易—麦類の販売～麦類売渡に関する資料の収集・分析)

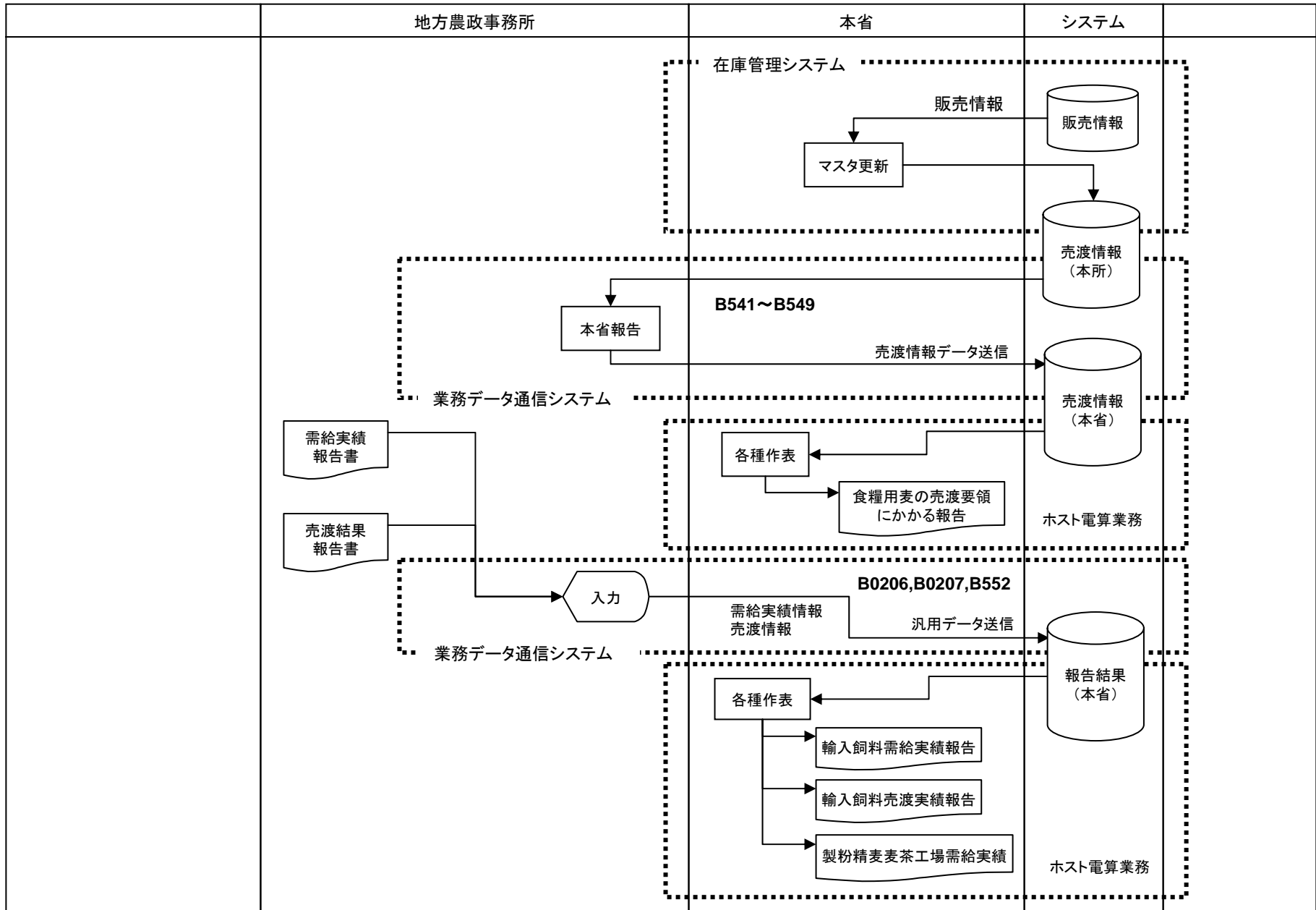

# 業務フロー(食糧貿易—麦類の販売～麦類売渡の実施)

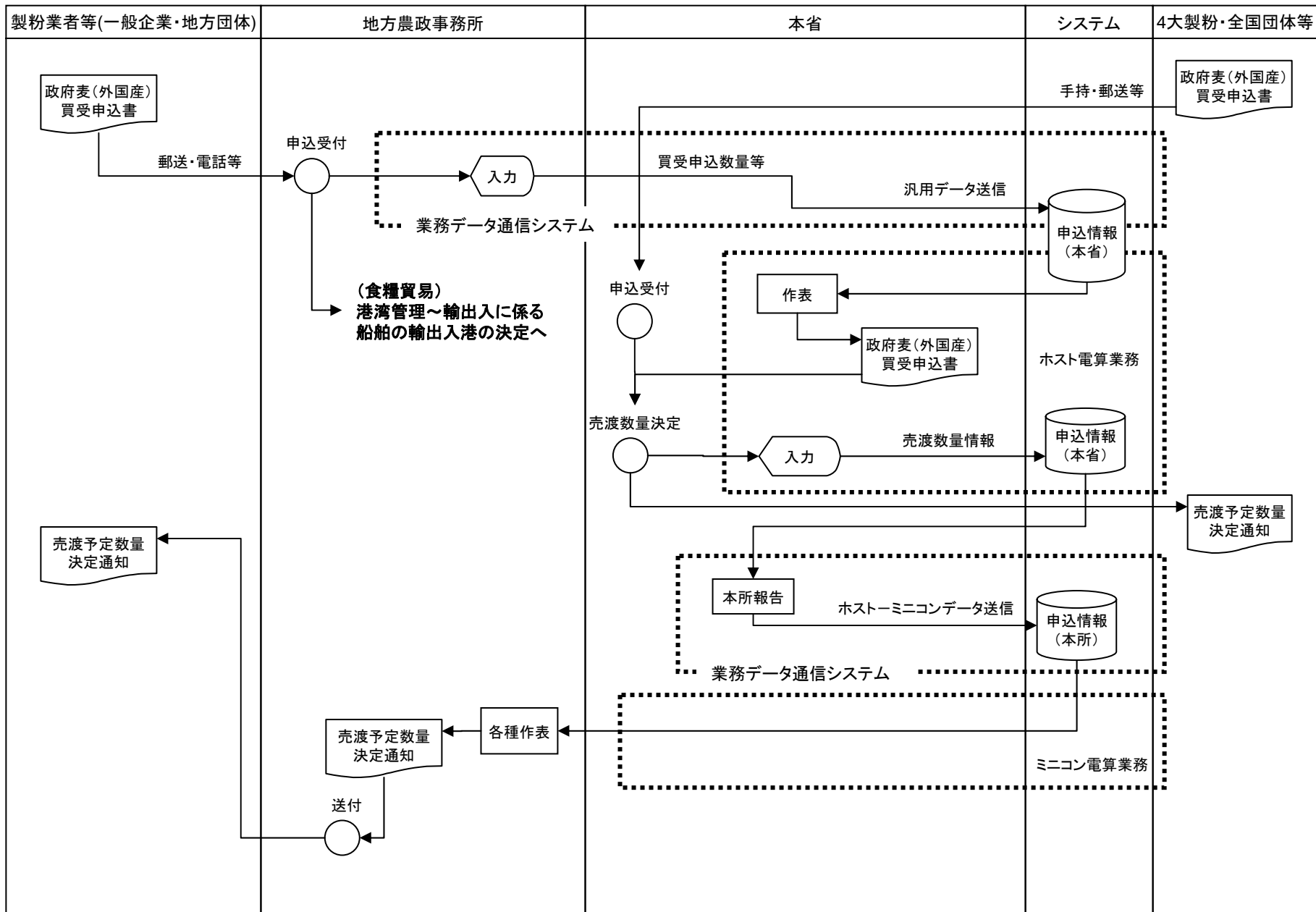

# 業務フロー(食糧貿易—麦類の販売～麦類売渡の実施)

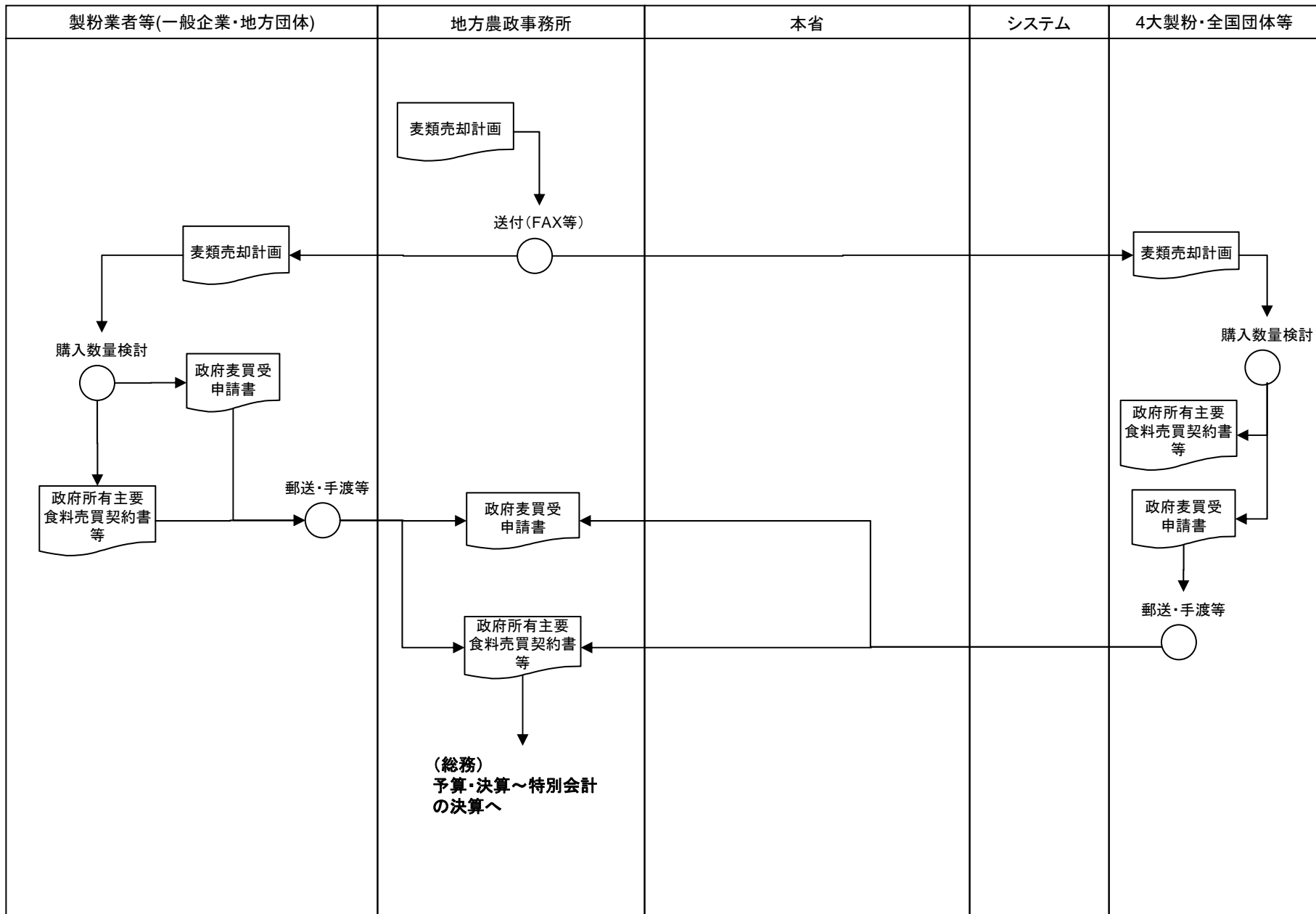

# 業務フロー(食糧貿易—麦類の価格決定～麦類の買入価格、麦作経営安定資金の交付)

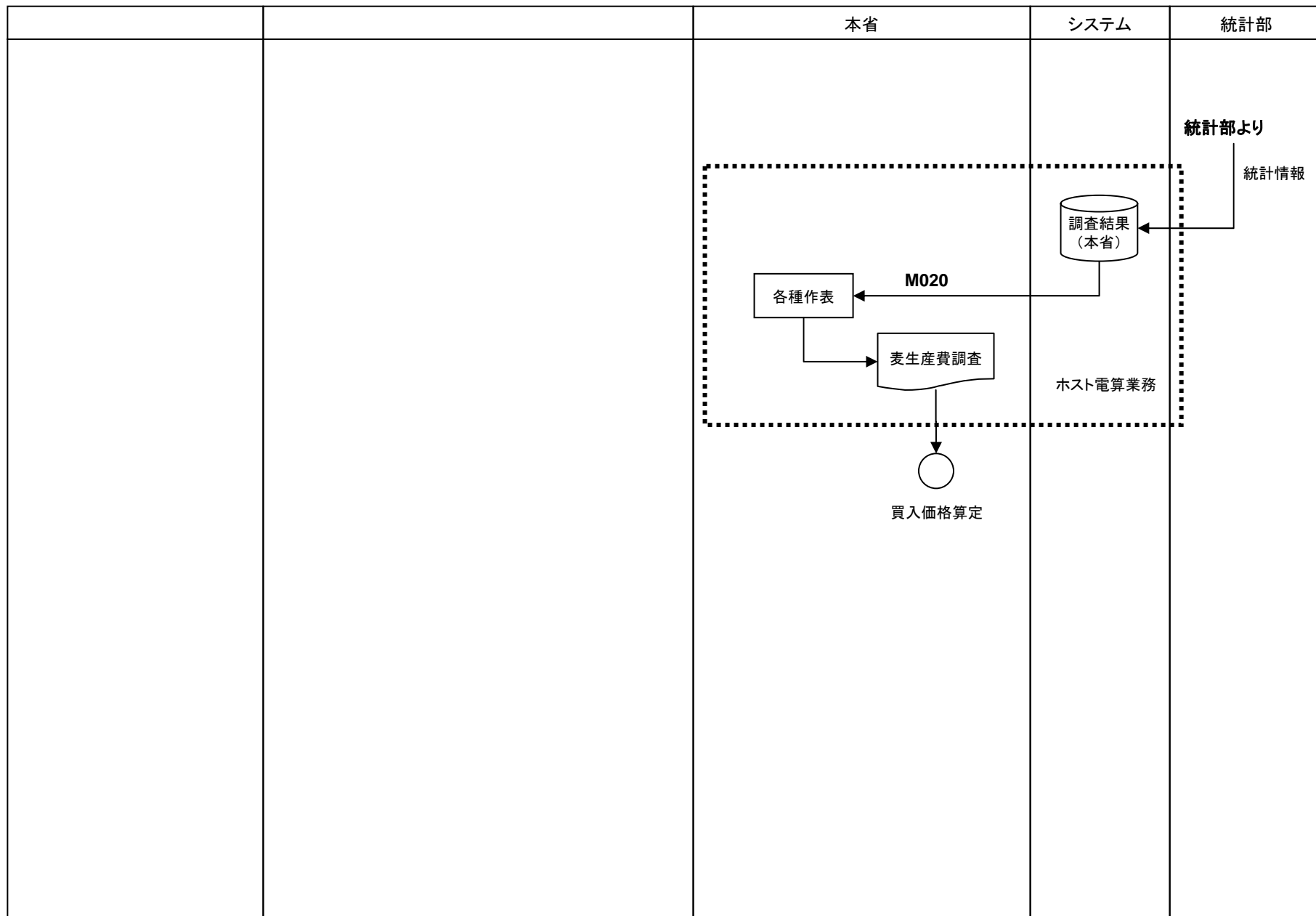

# 業務フロー(食糧貿易—麦類の貿易に係る企画・調整～麦類の買入企画)

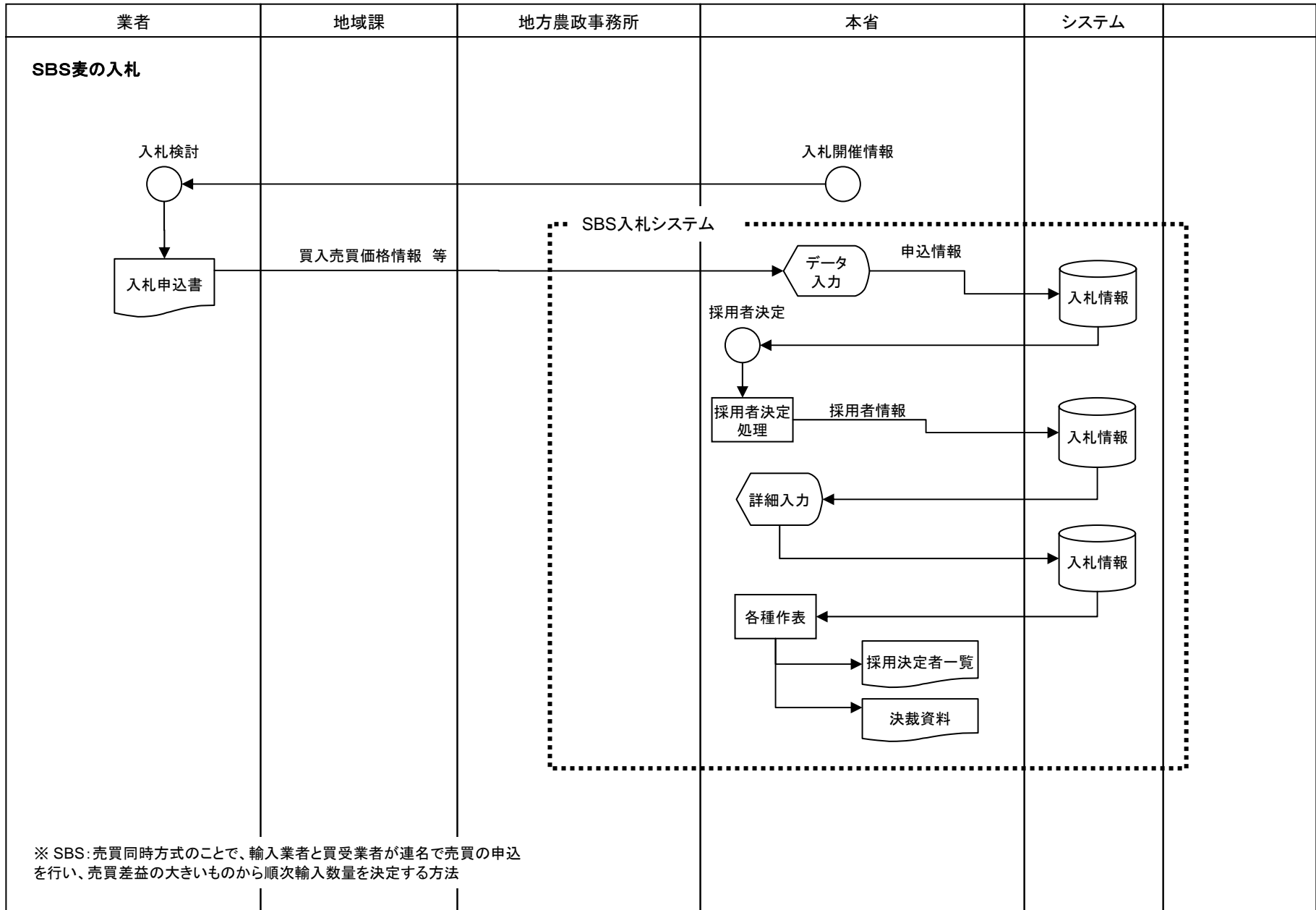

※ SBS: 売買同時方式のことで、輸入業者と買受業者が連名で売買の申込を行い、売買差益の大きいものから順次輸入数量を決定する方法

# 業務フロー(食糧貿易—麦類の貿易に係る企画・調整～麦類買入の実施)

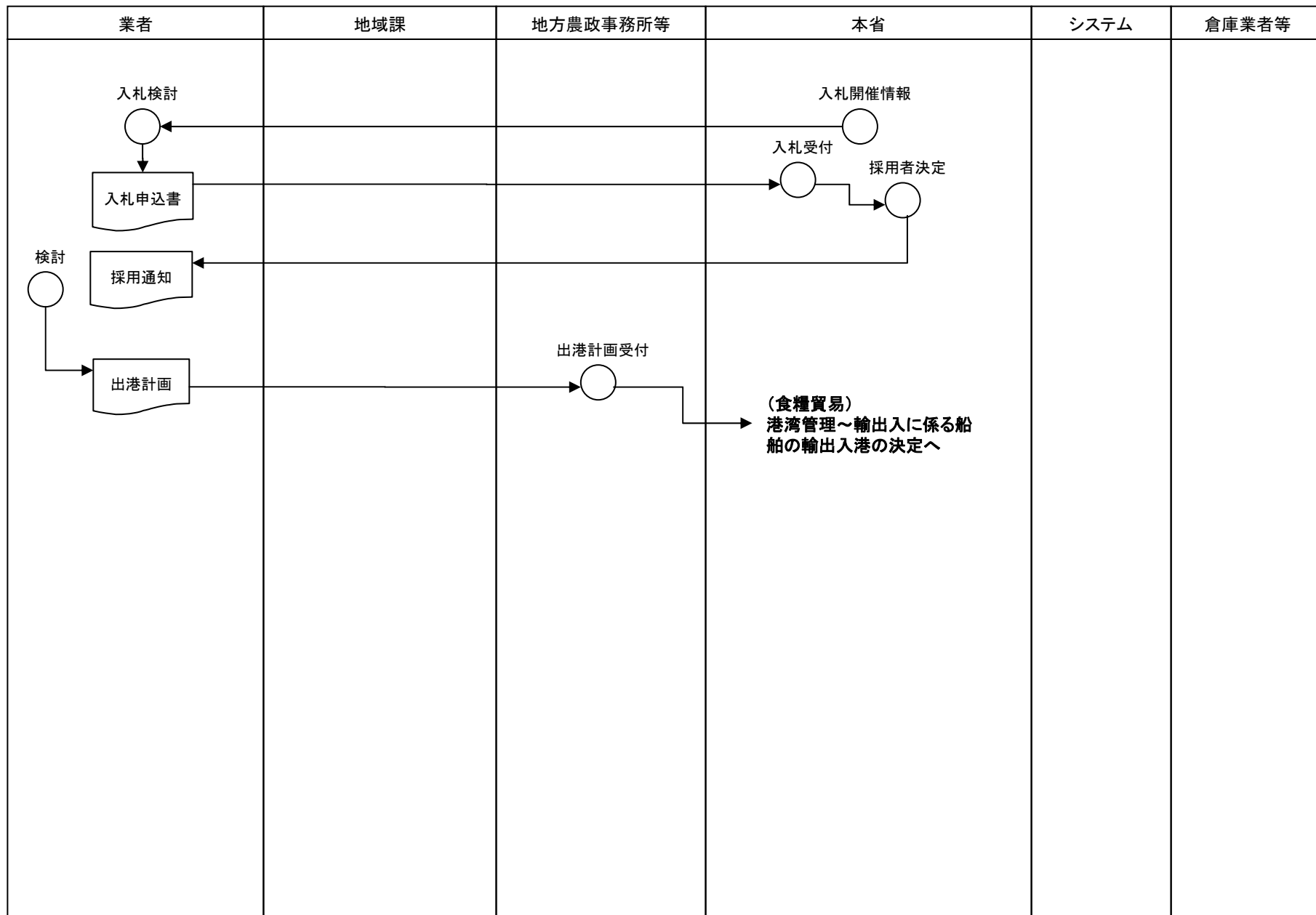

# 業務フロー(食糧貿易-港湾管理~輸出入に係る船舶の輸入港の決定)

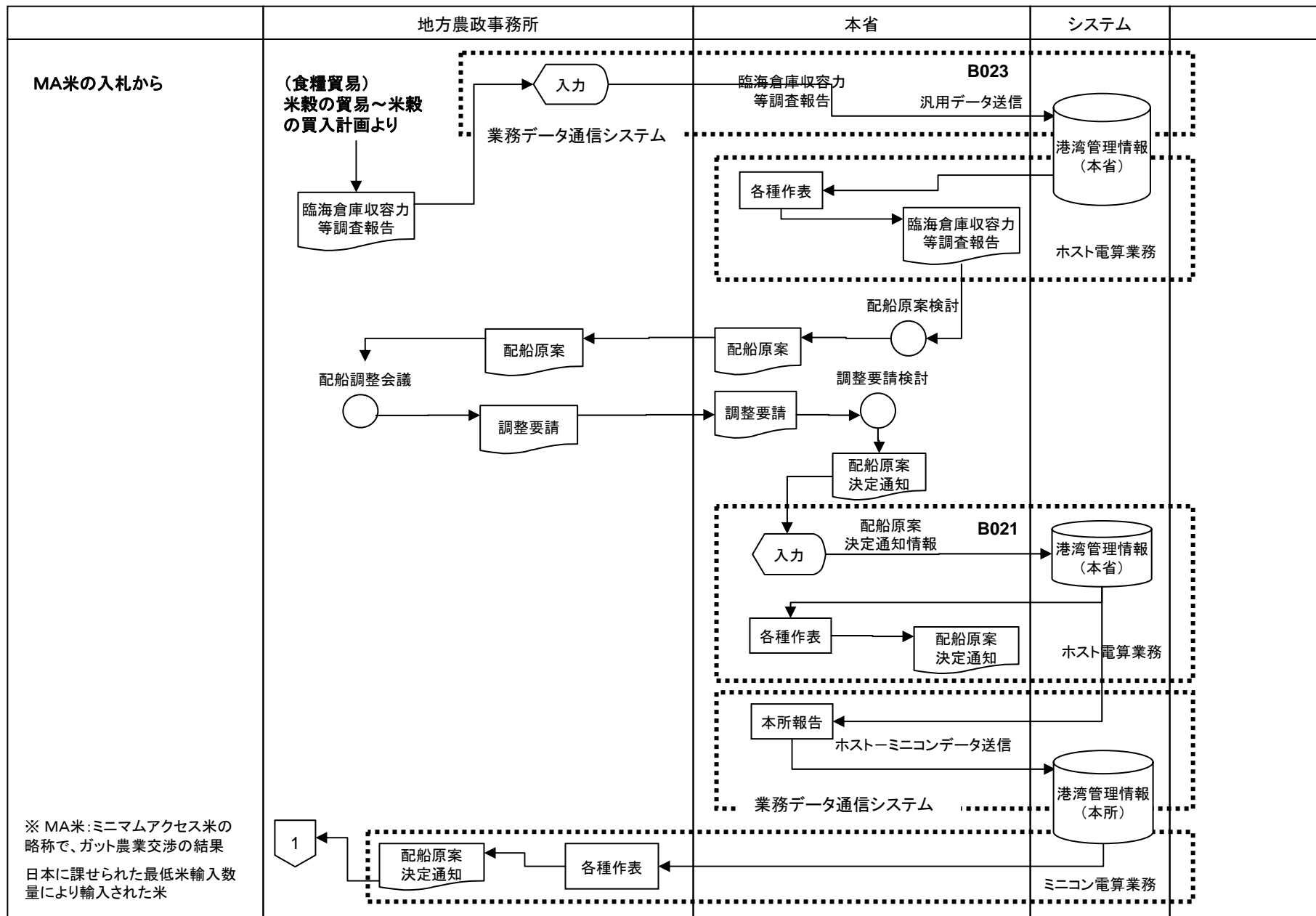

# 業務フロー(食糧貿易—港湾管理～輸出入に係る船舶の輸入港の決定)

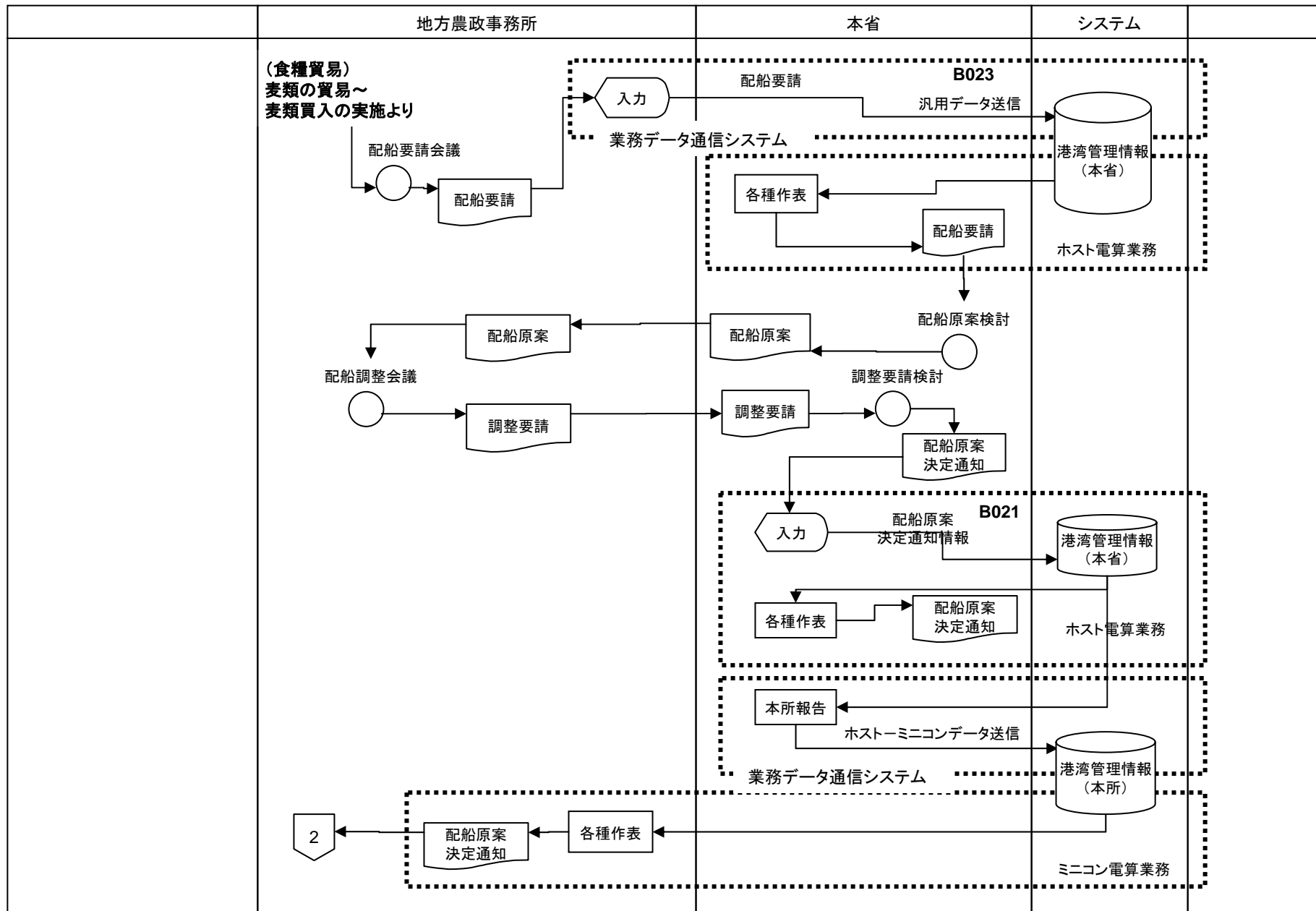

# 業務フロー(食糧貿易-港湾管理~輸出入に係る船舶の輸入港の決定)

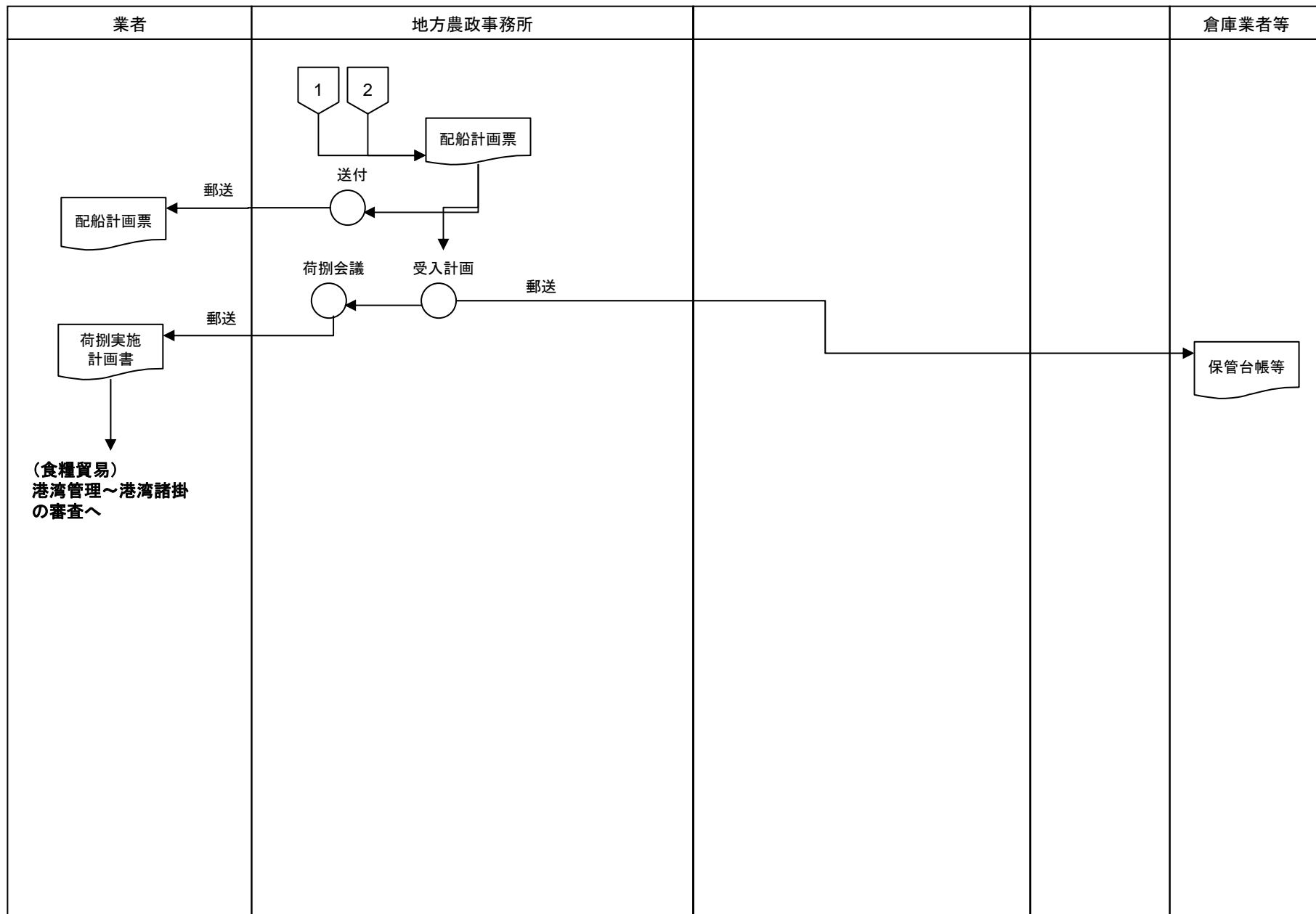

# 業務フロー(食糧貿易—港湾管理～港湾諸掛の審査)

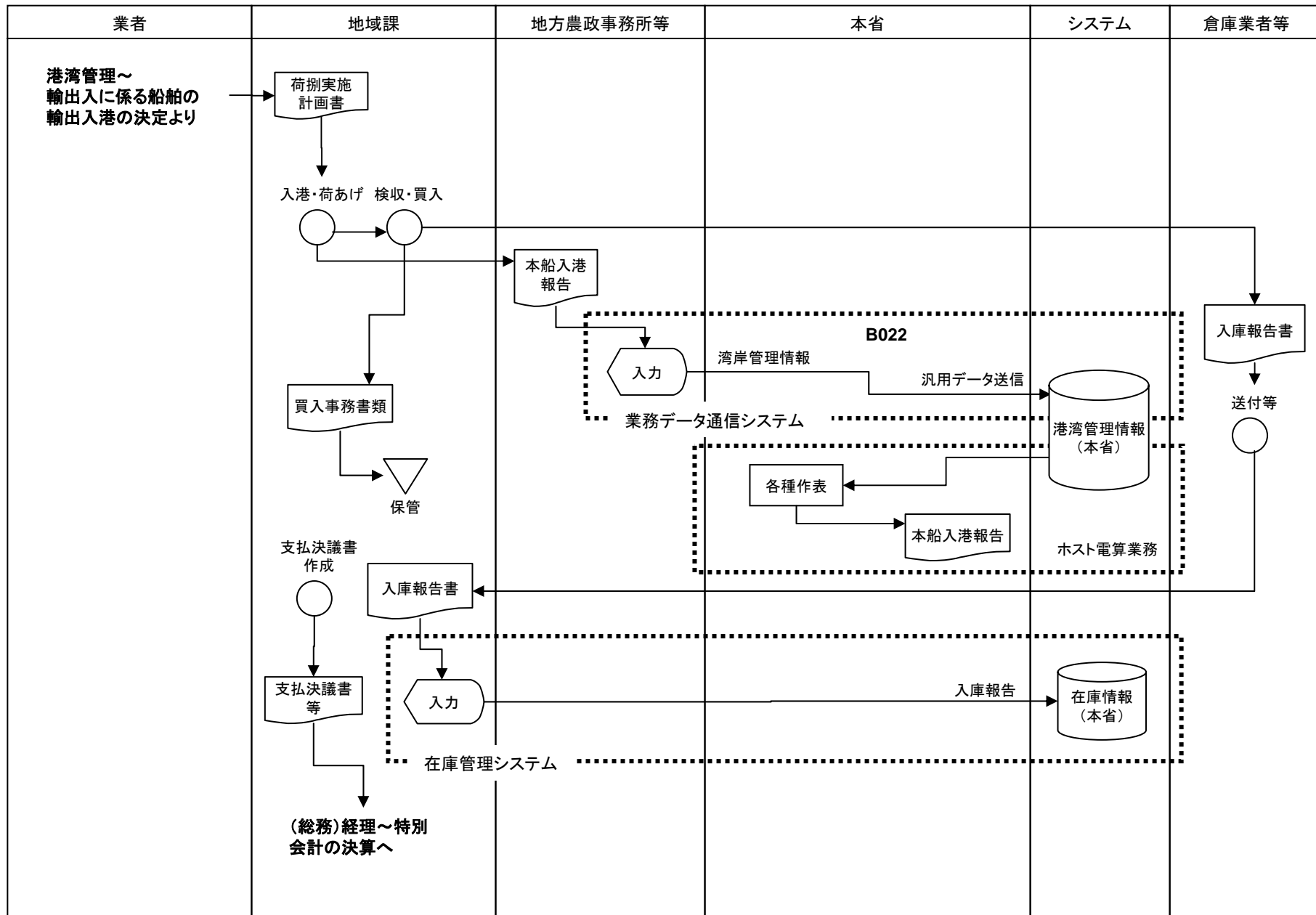

# 業務フロー(消費流通—米麦の保管～主要食糧の保管企画・調整)

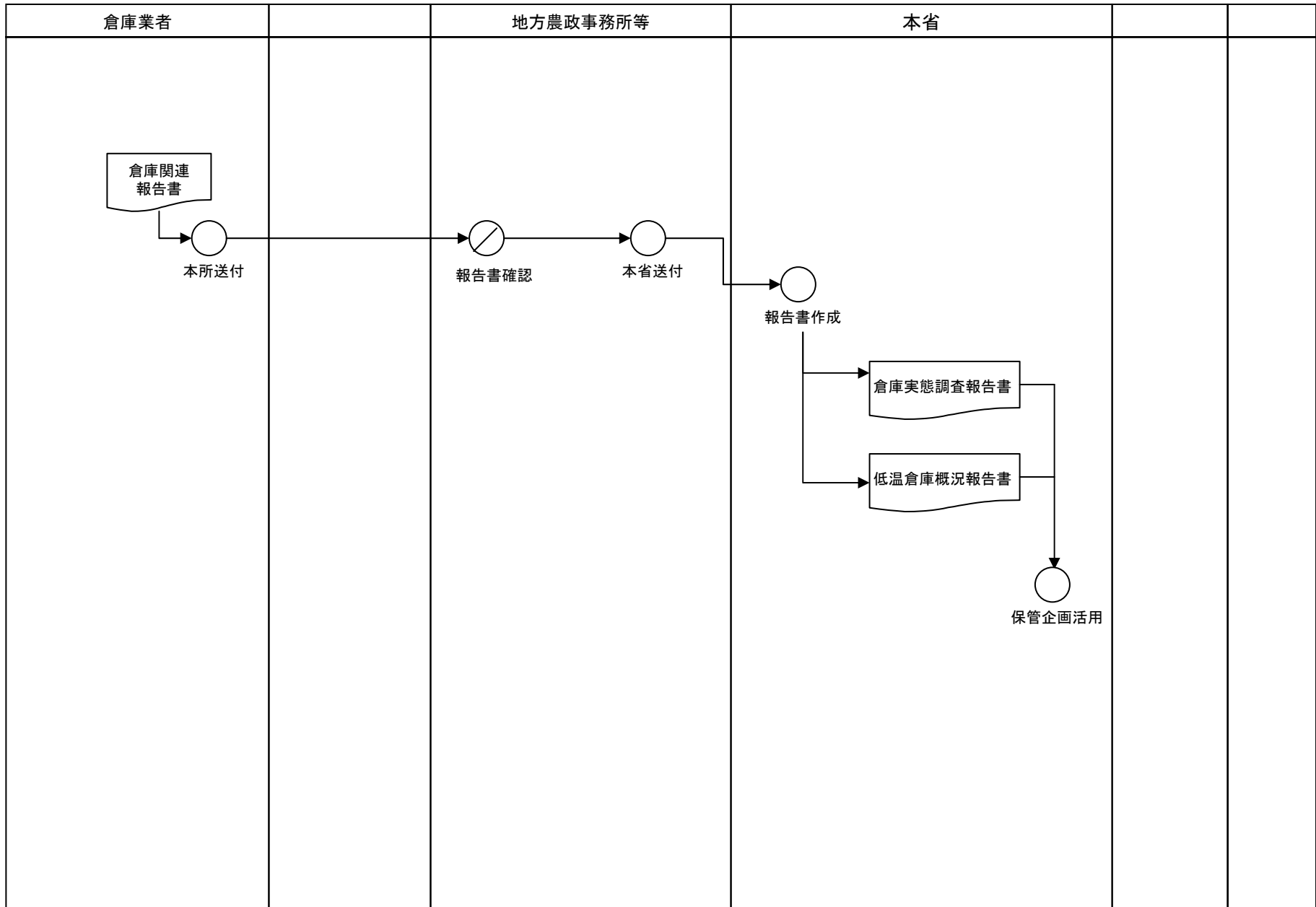

# 業務フロー(消費流通—米麦の保管～保管料等経費の請求)

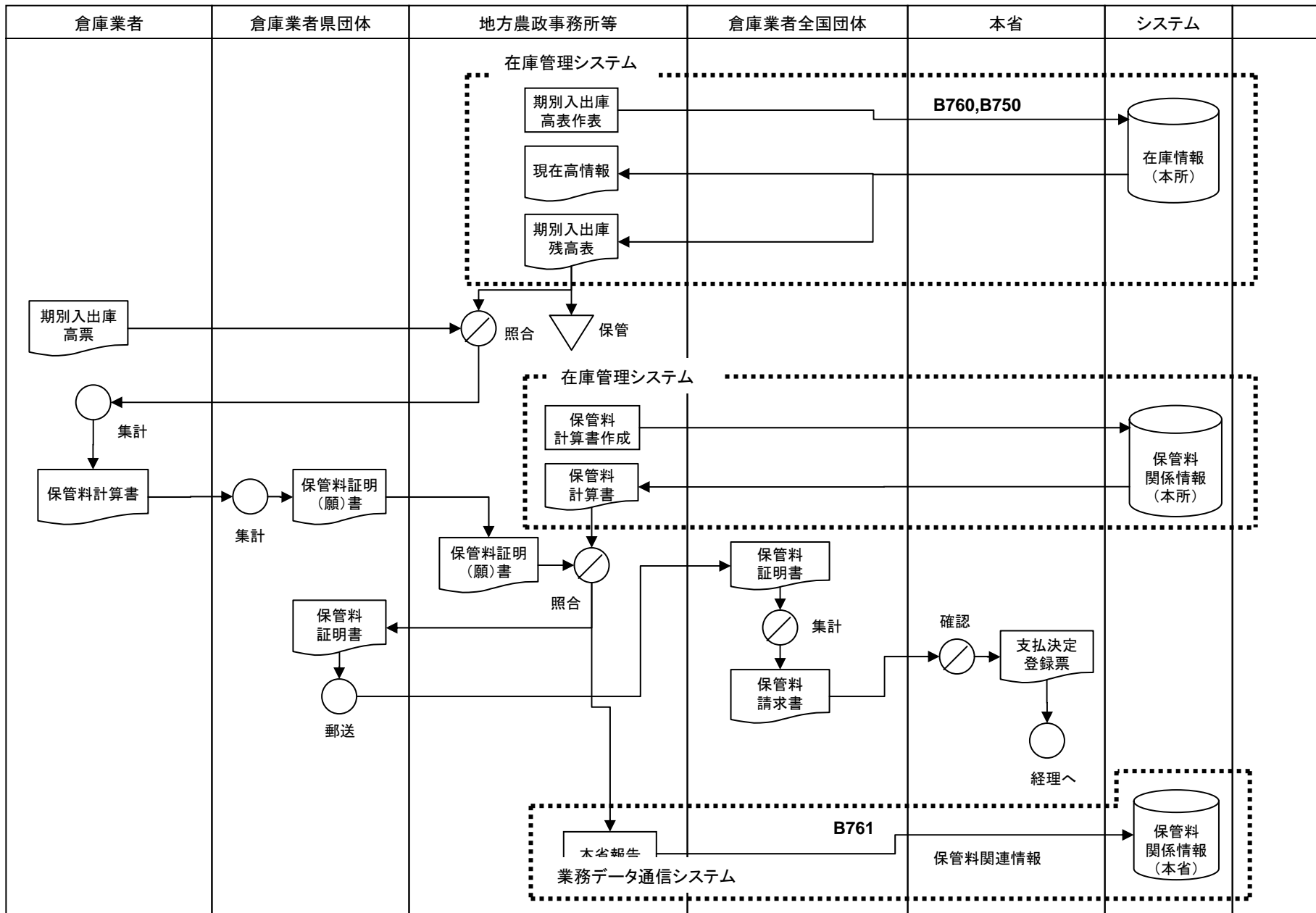





# 業務フロー(消費流通—米穀の販売～主食用米穀の売渡実施)

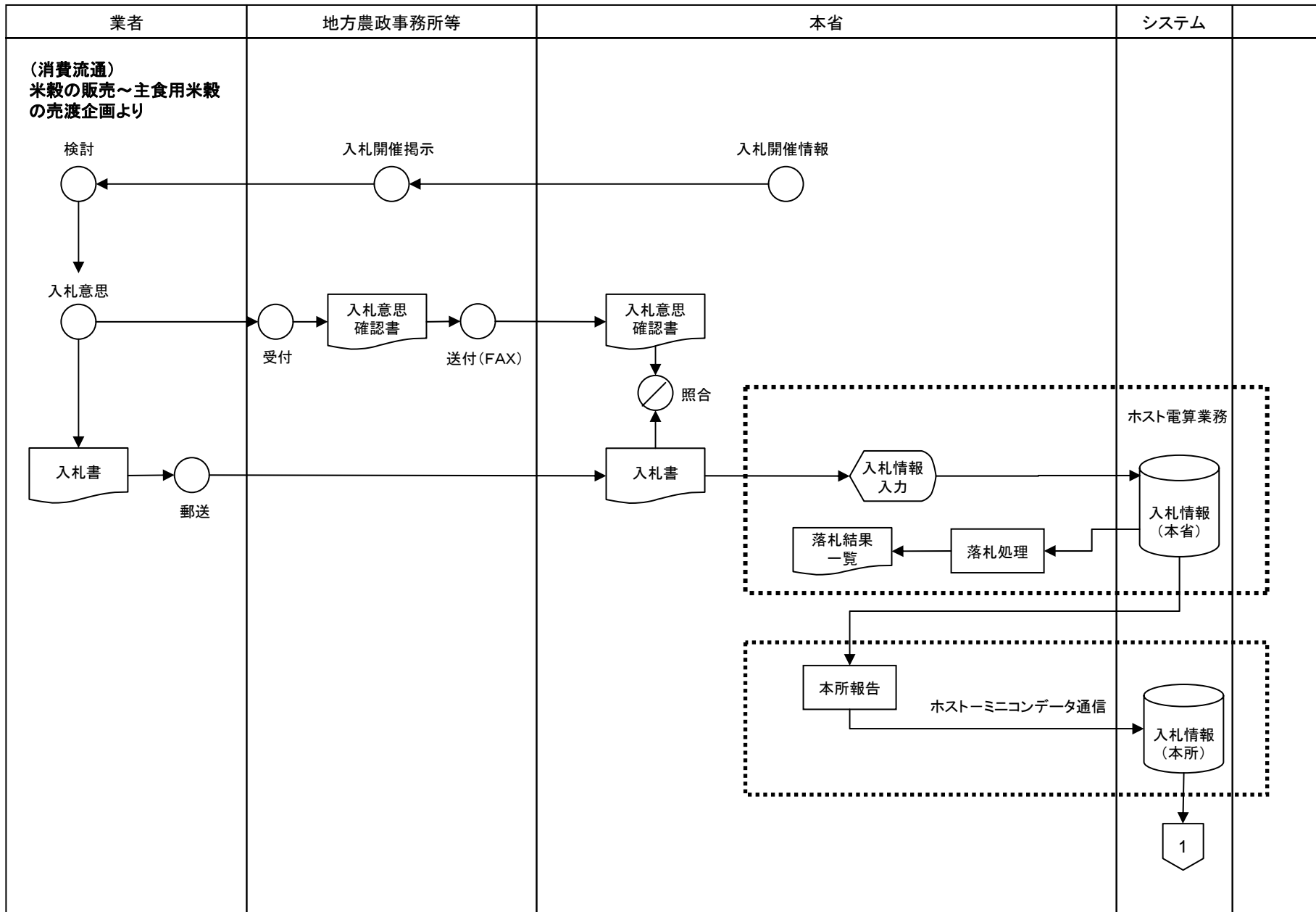

# 業務フロー(消費流通—米穀の販売～主食用米穀の売渡実施)

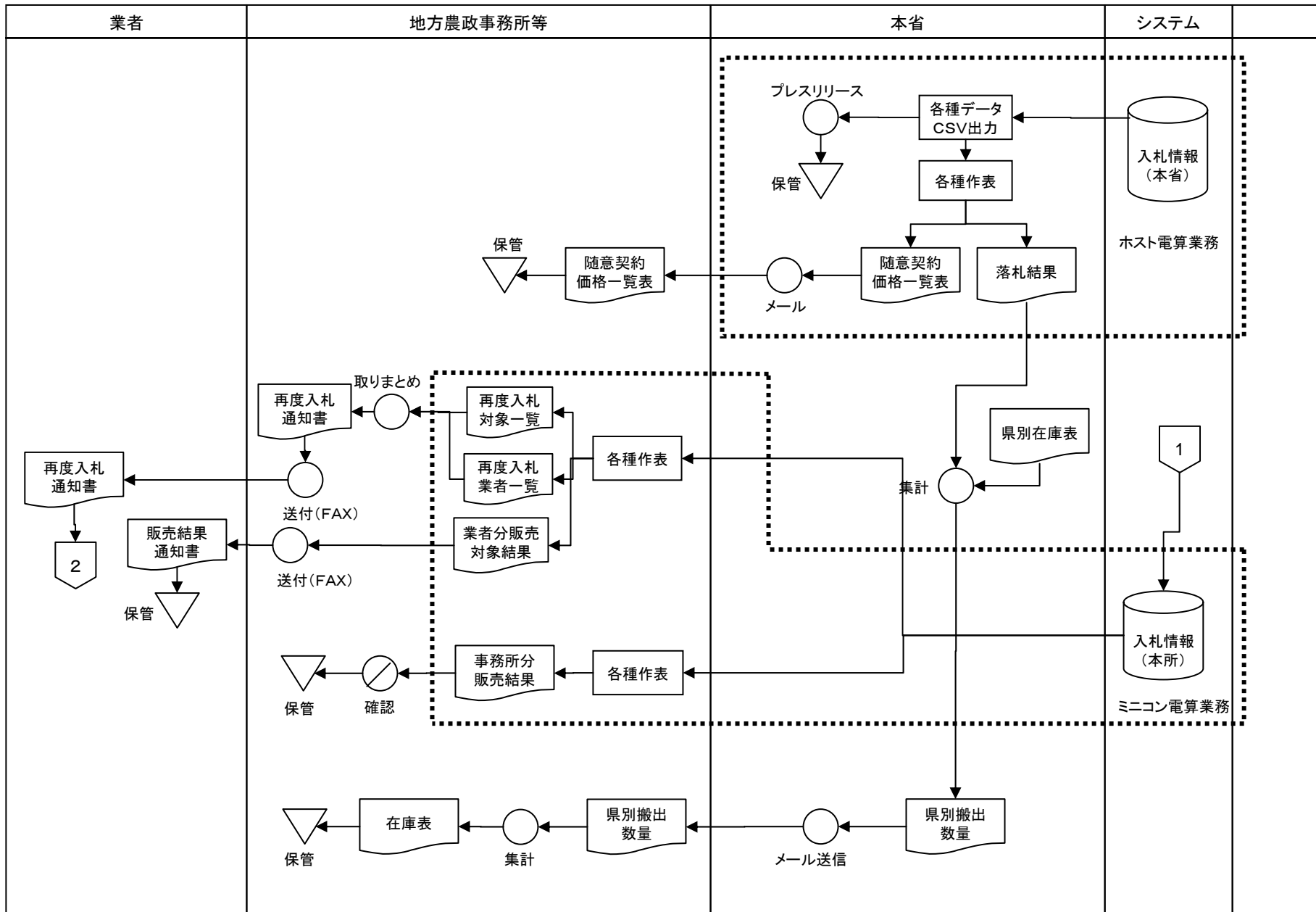

# 業務フロー(消費流通—米穀の販売～主食用米穀の売渡実施)

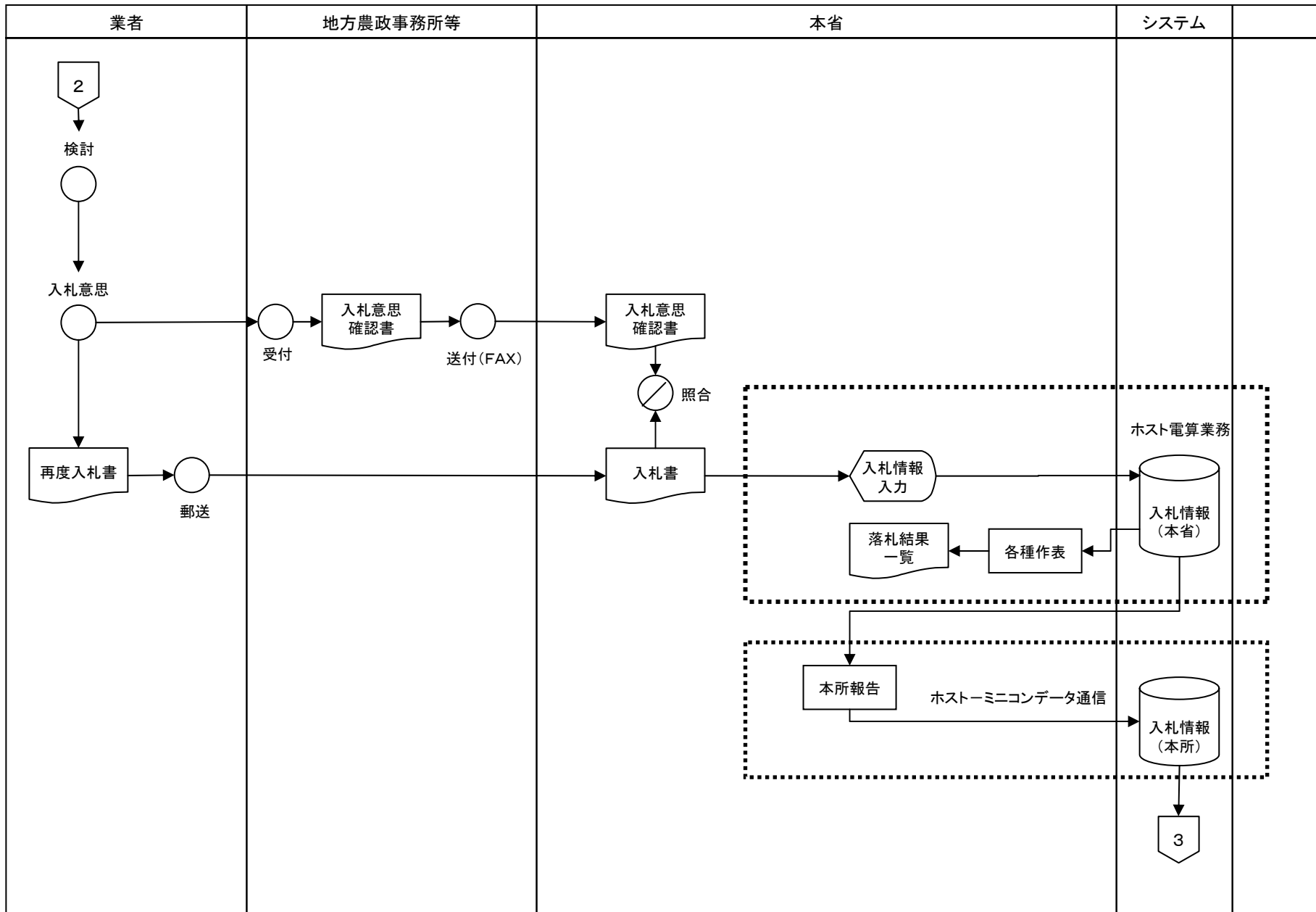

# 業務フロー(消費流通—米穀の販売～主食用米穀の売渡実施)

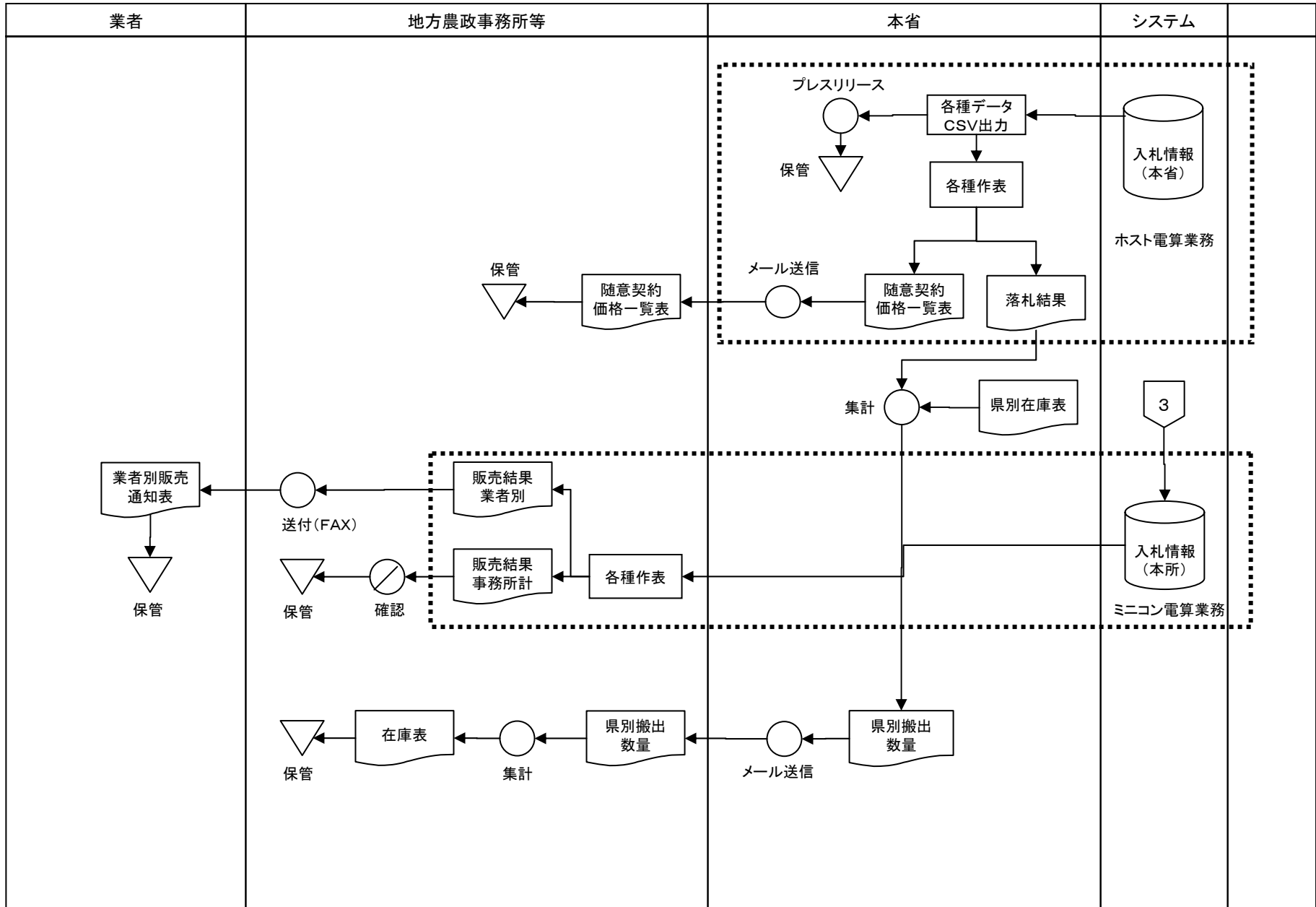

# 業務フロー(消費流通—米穀の販売～主食用米穀の売渡実施)

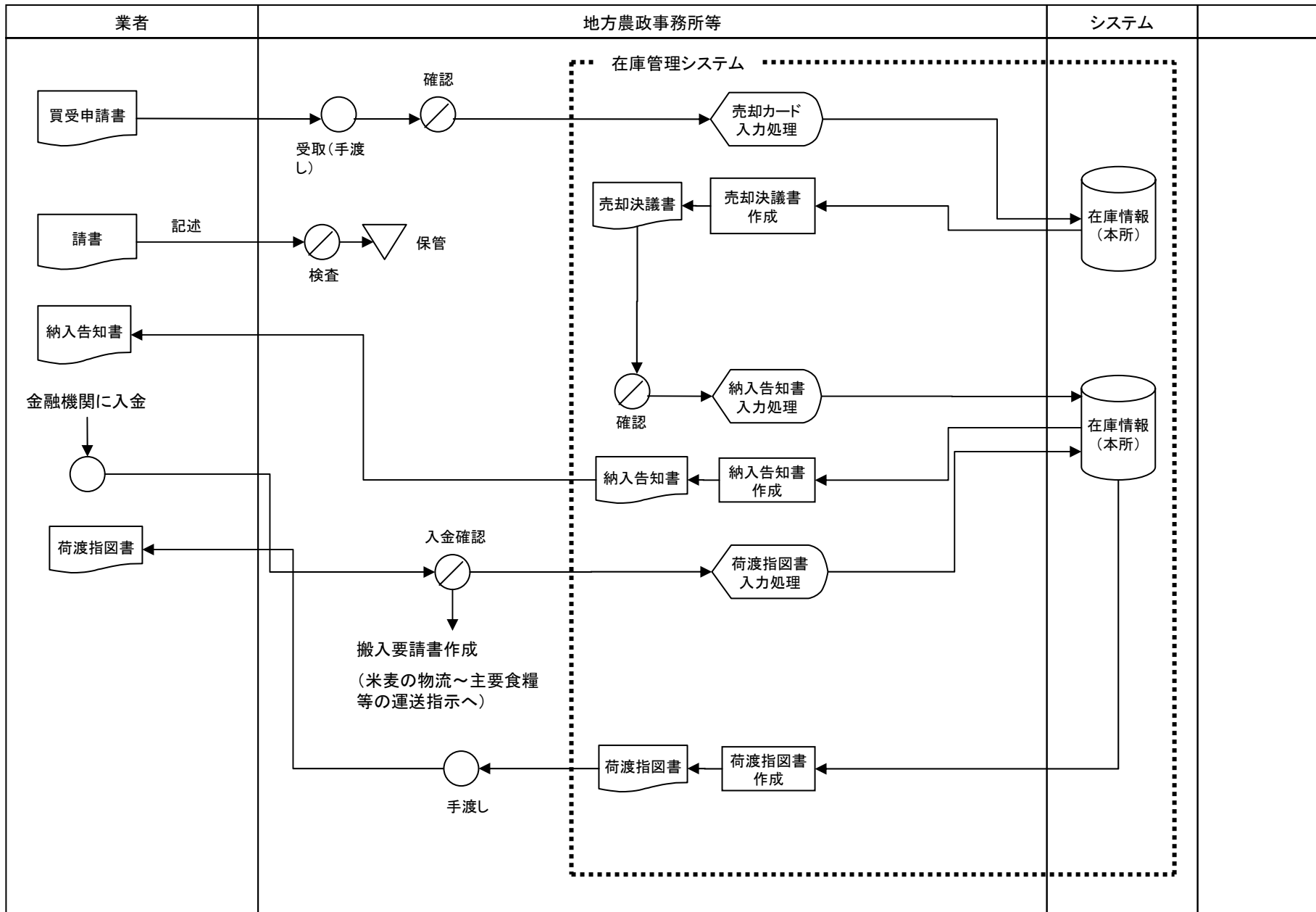

# 業務フロー(消費流通—米穀の販売～主食用米穀の売渡実施)

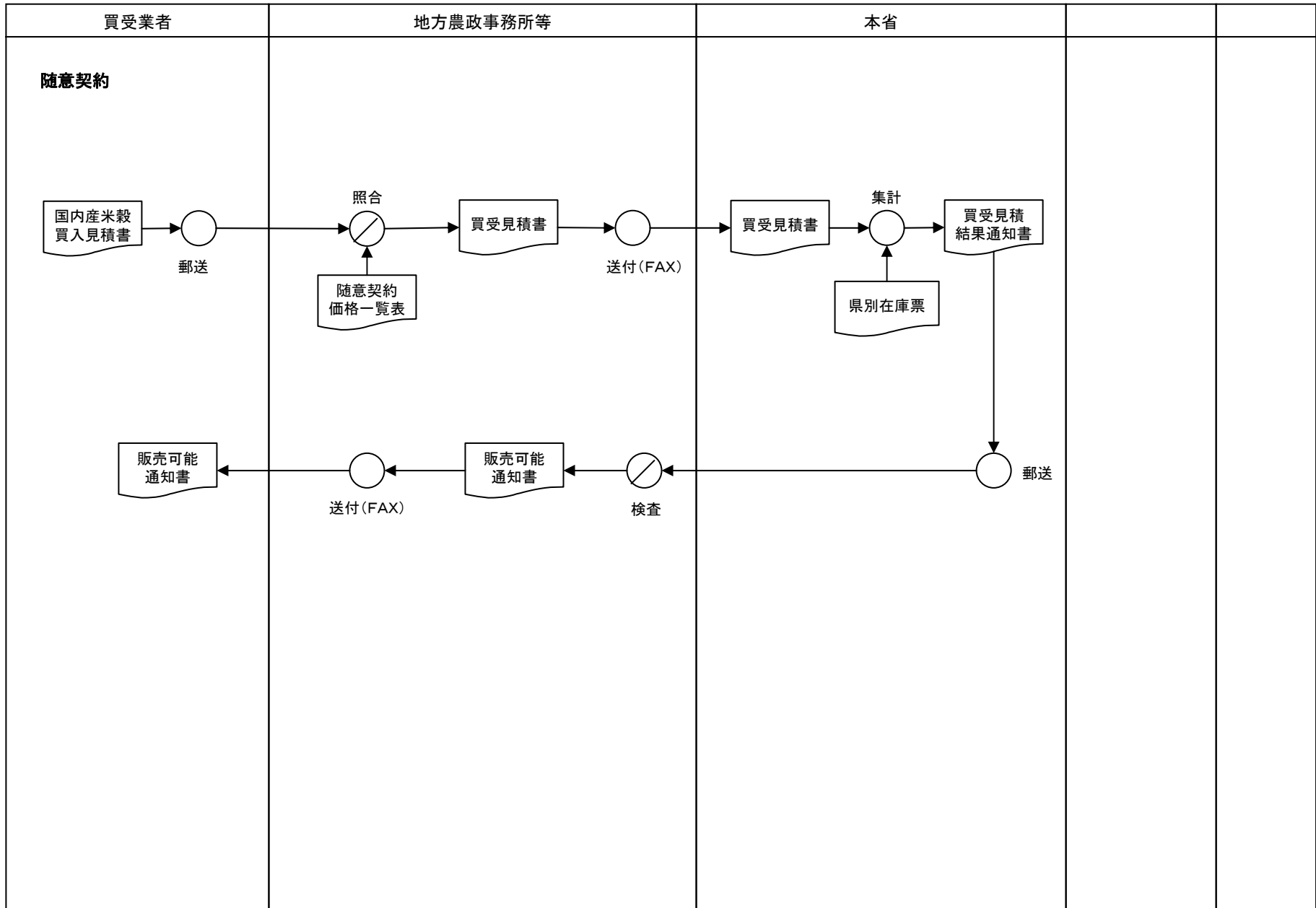

# 業務フロー(消費流通—米穀の販売～主食用米穀の売渡実施)

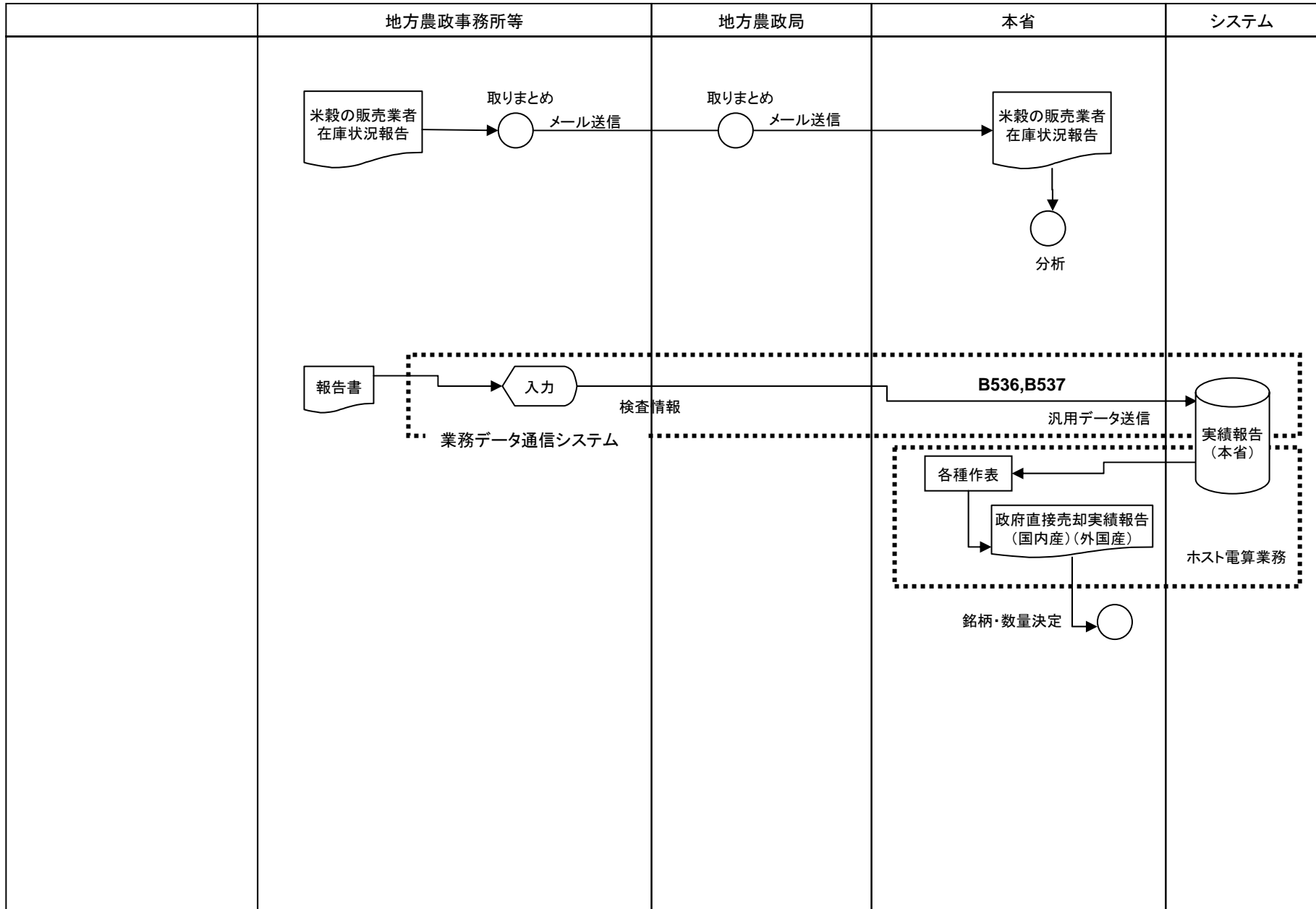

# 業務フロー(消費流通—米穀の販売～主食用米穀の売渡実施)

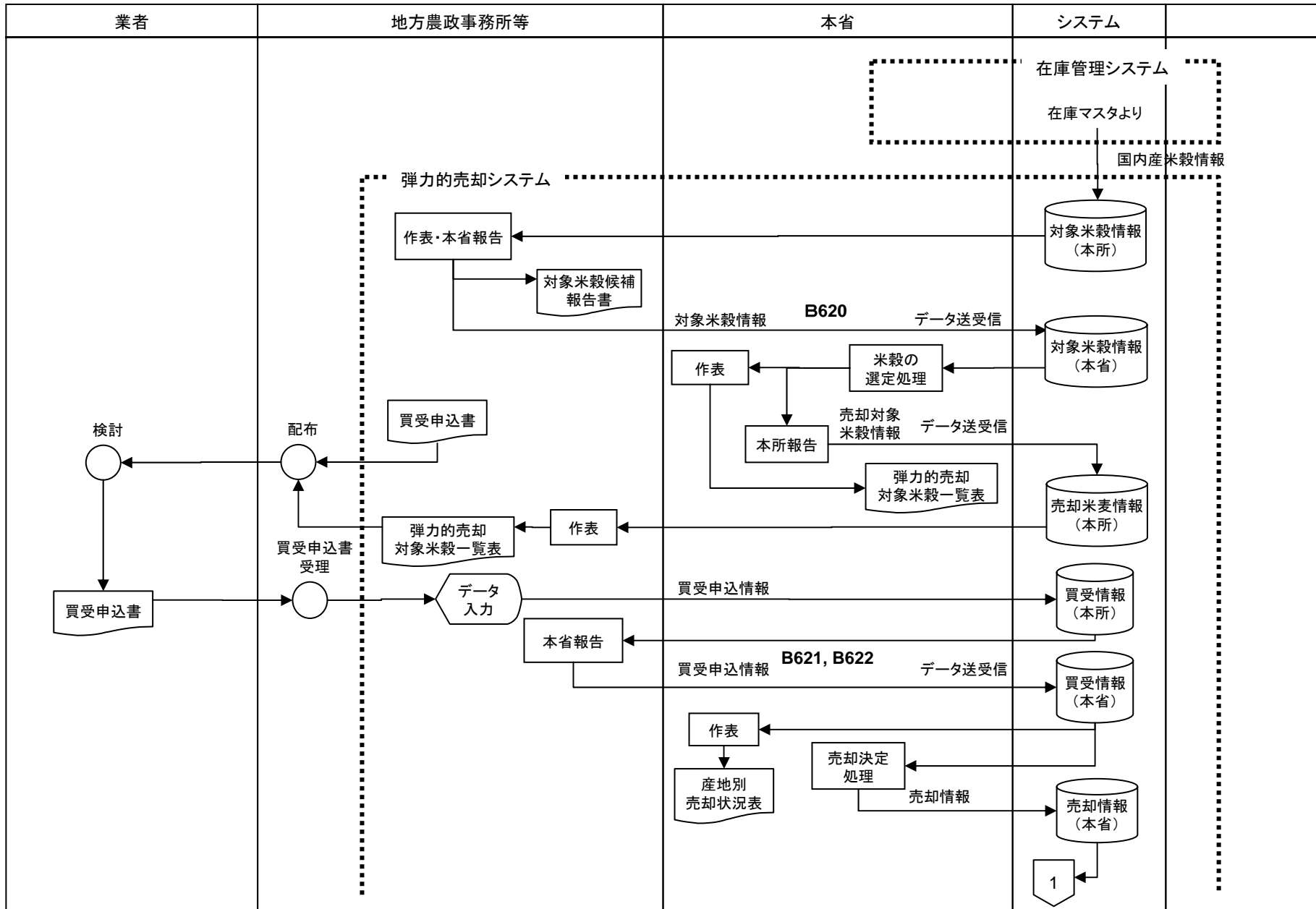

# 業務フロー(消費流通—米穀の販売～主食用米穀の売渡実施)

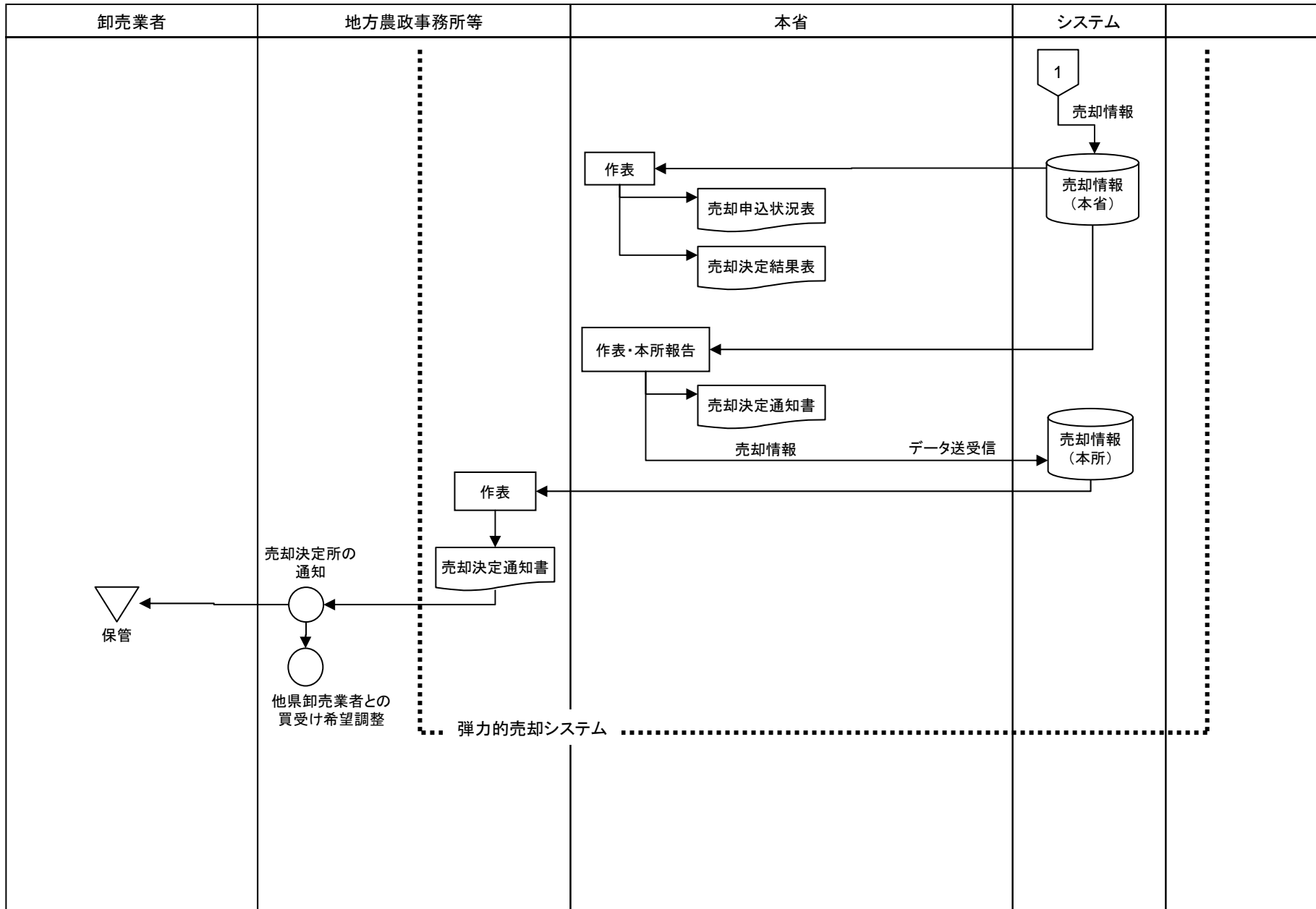

# 業務フロー(消費流通—米穀の物流～主要食糧等の運送指示)

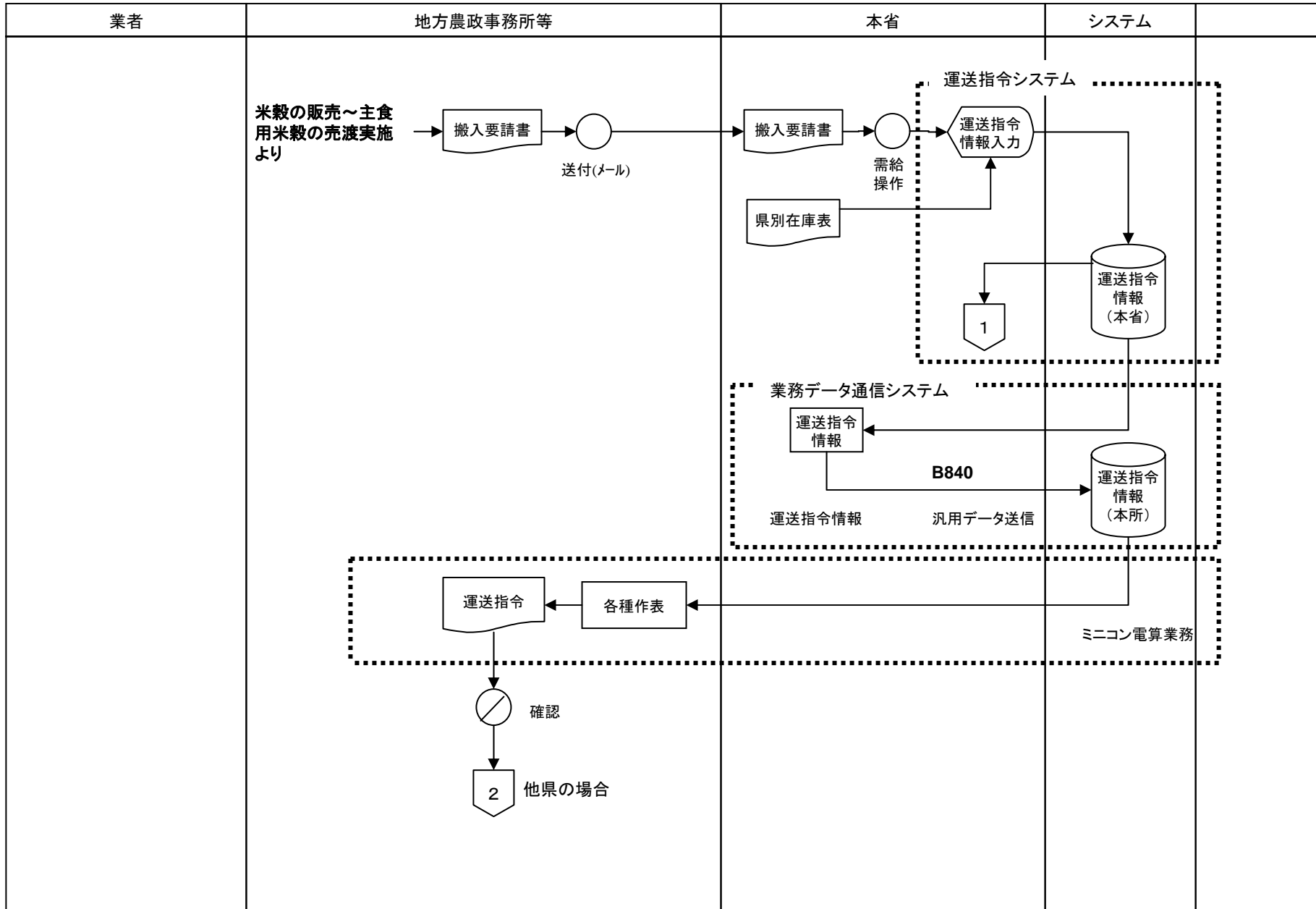

# 業務フロー(消費流通—米穀の物流～主要食糧等の運送指示)

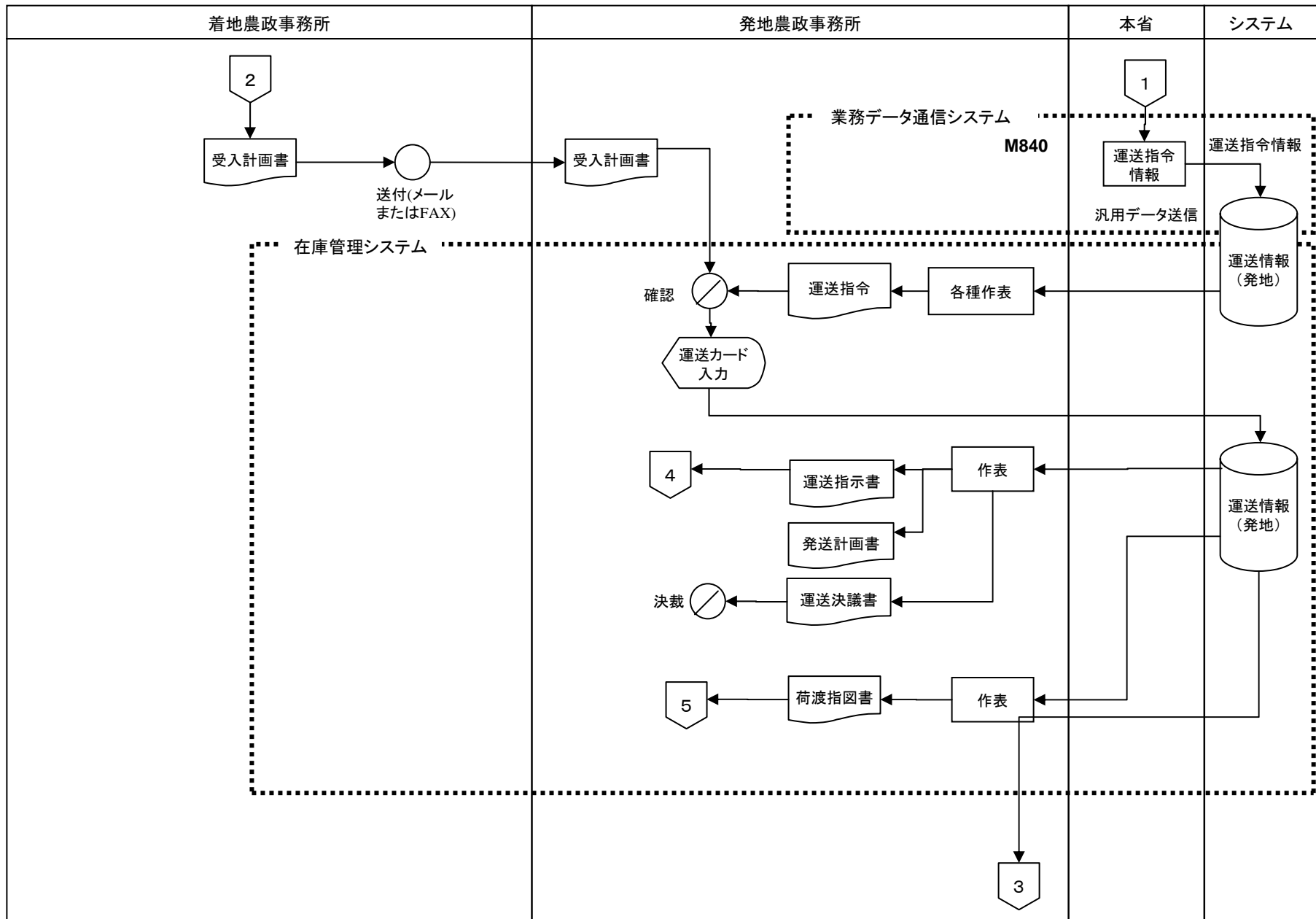

# 業務フロー(消費流通—米穀の物流～主要食糧等の運送指示)

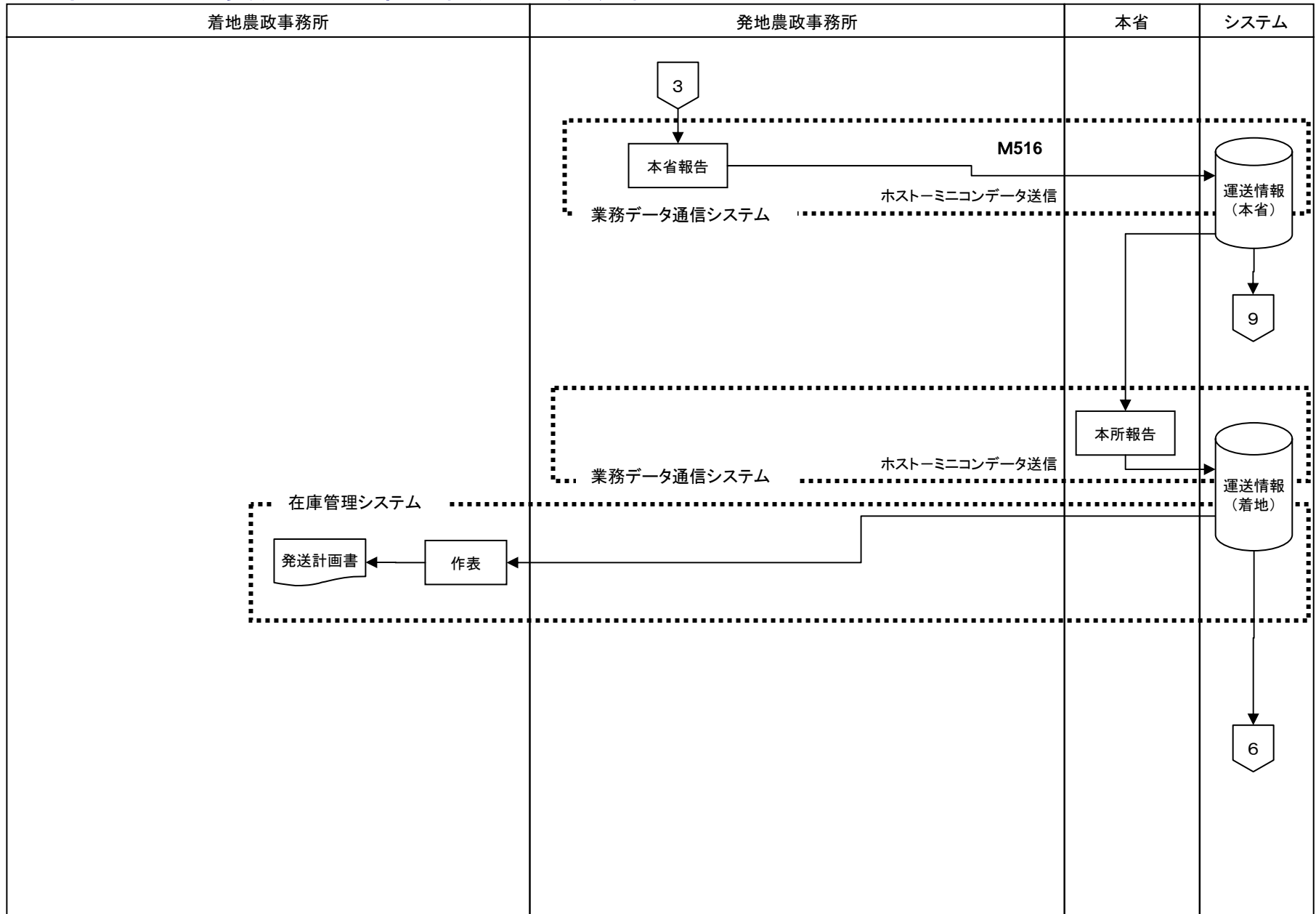

# 業務フロー(消費流通—米穀の物流～主要食糧等の運送指示)

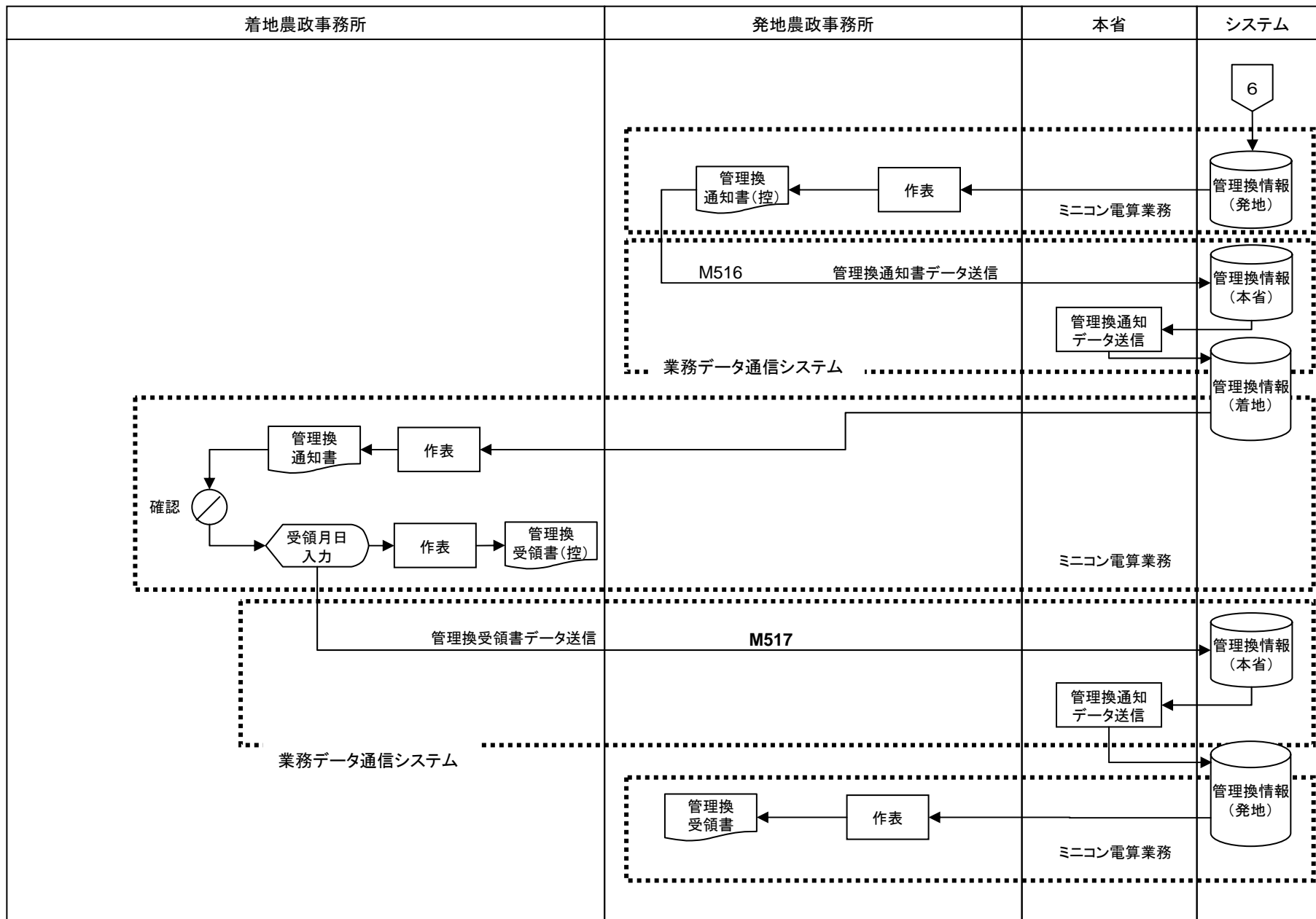

# 業務フロー(消費流通—米穀の物流～主要食糧等の運送指示)

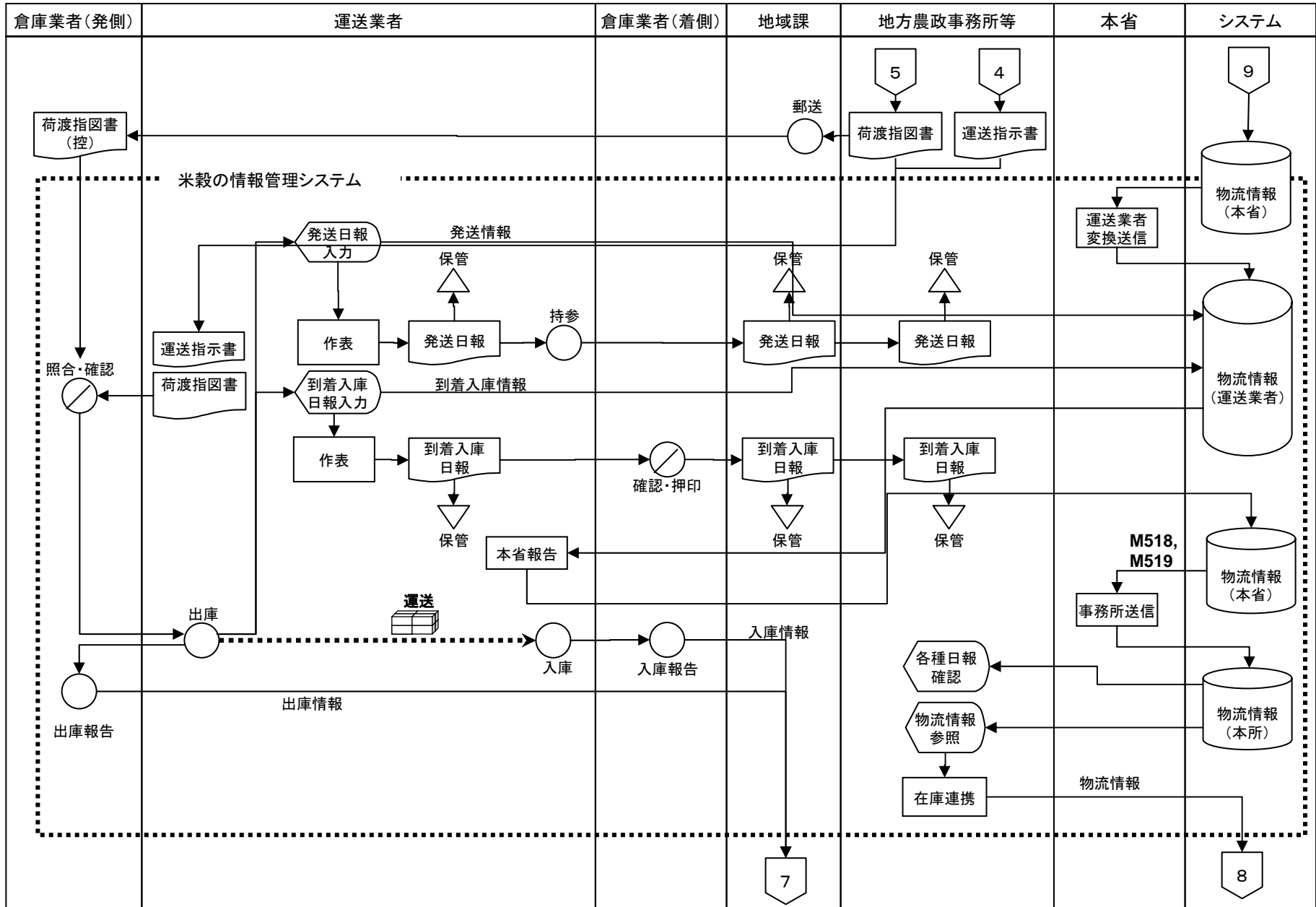

# 業務フロー(消費流通—米穀の物流～主要食糧等の運送指示)

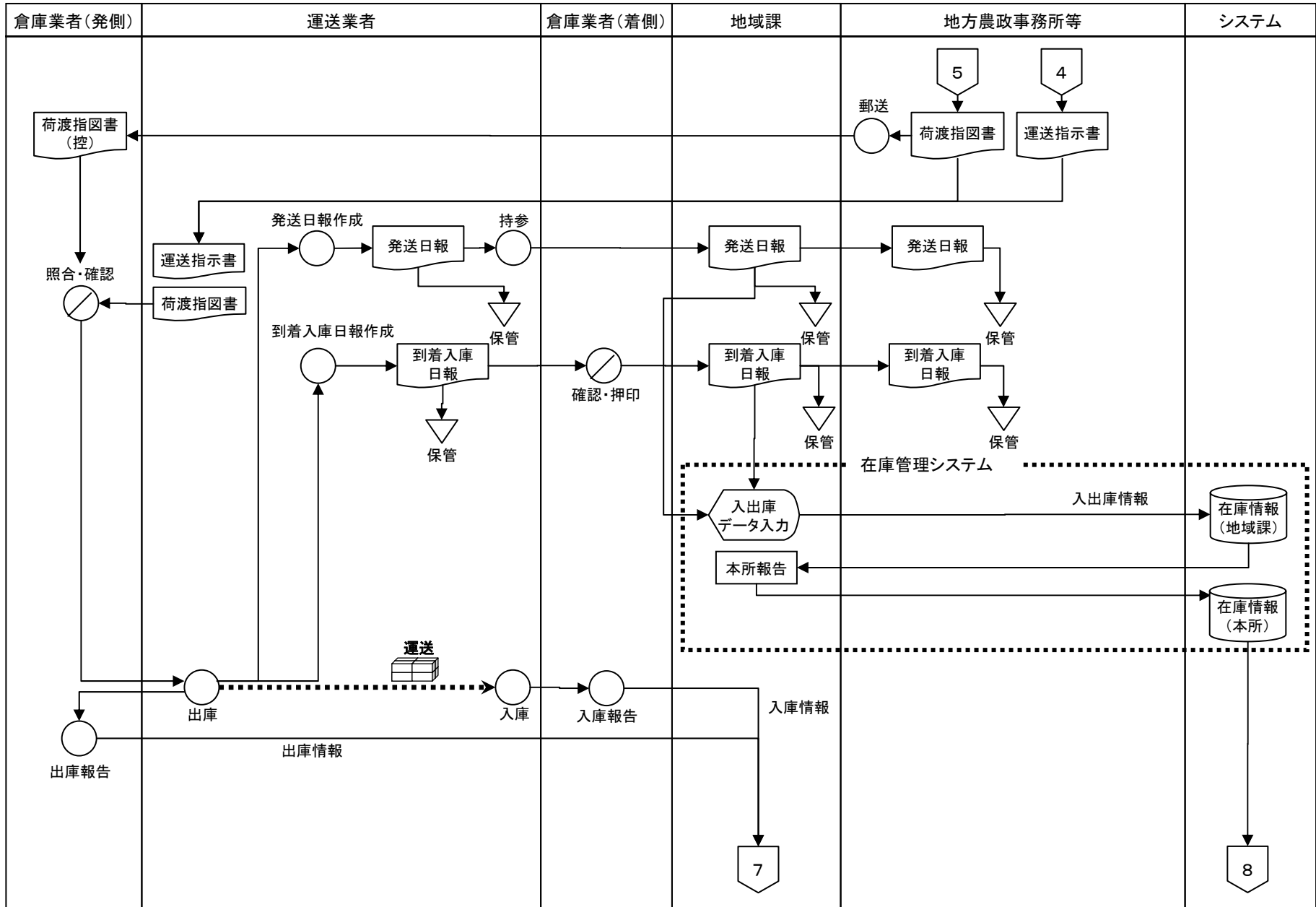

# 業務フロー(消費流通—米穀の物流～主要食糧等の運送指示)

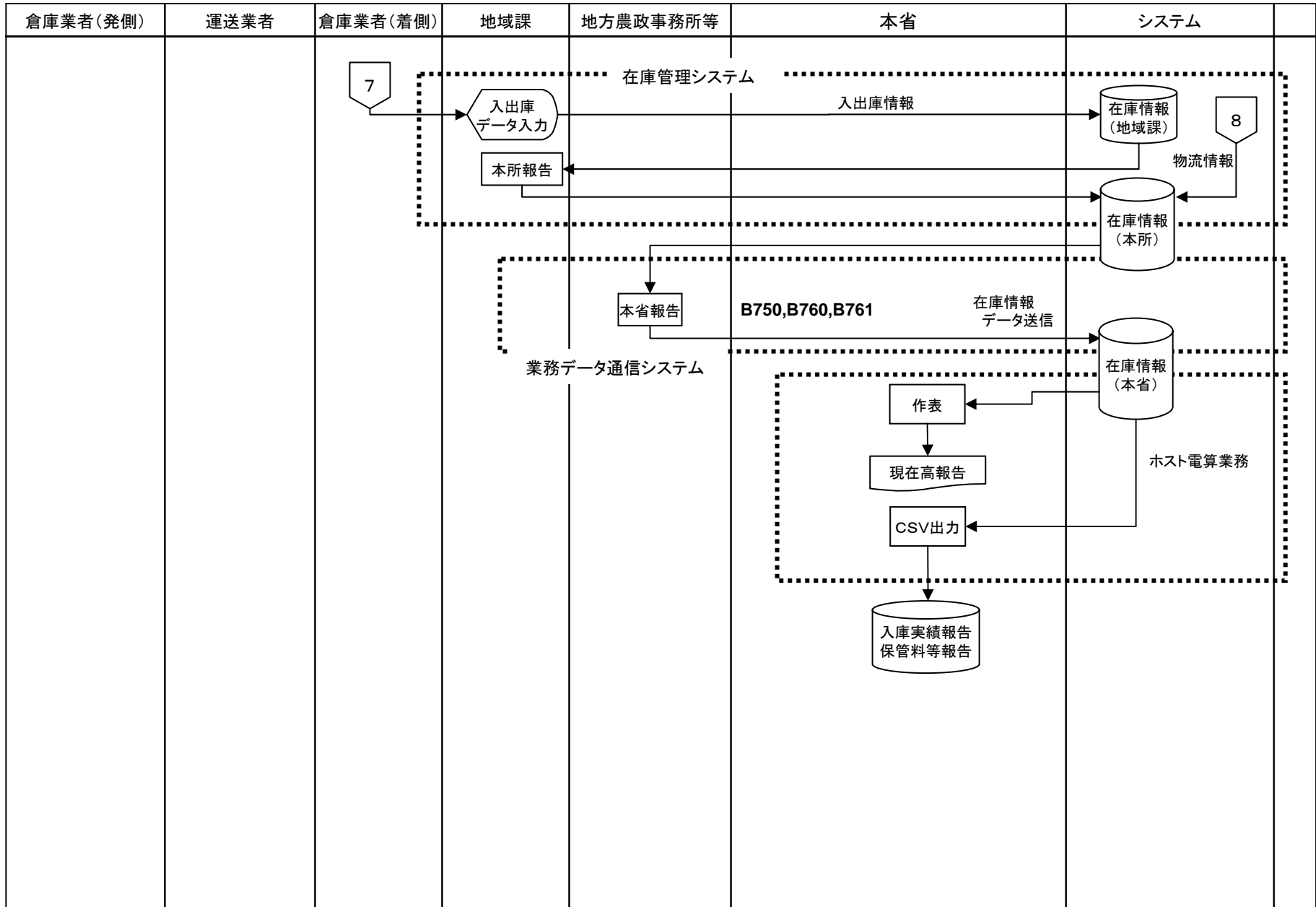

# 業務フロー(消費流通—米麦の物流～主要食糧等の運送指示)

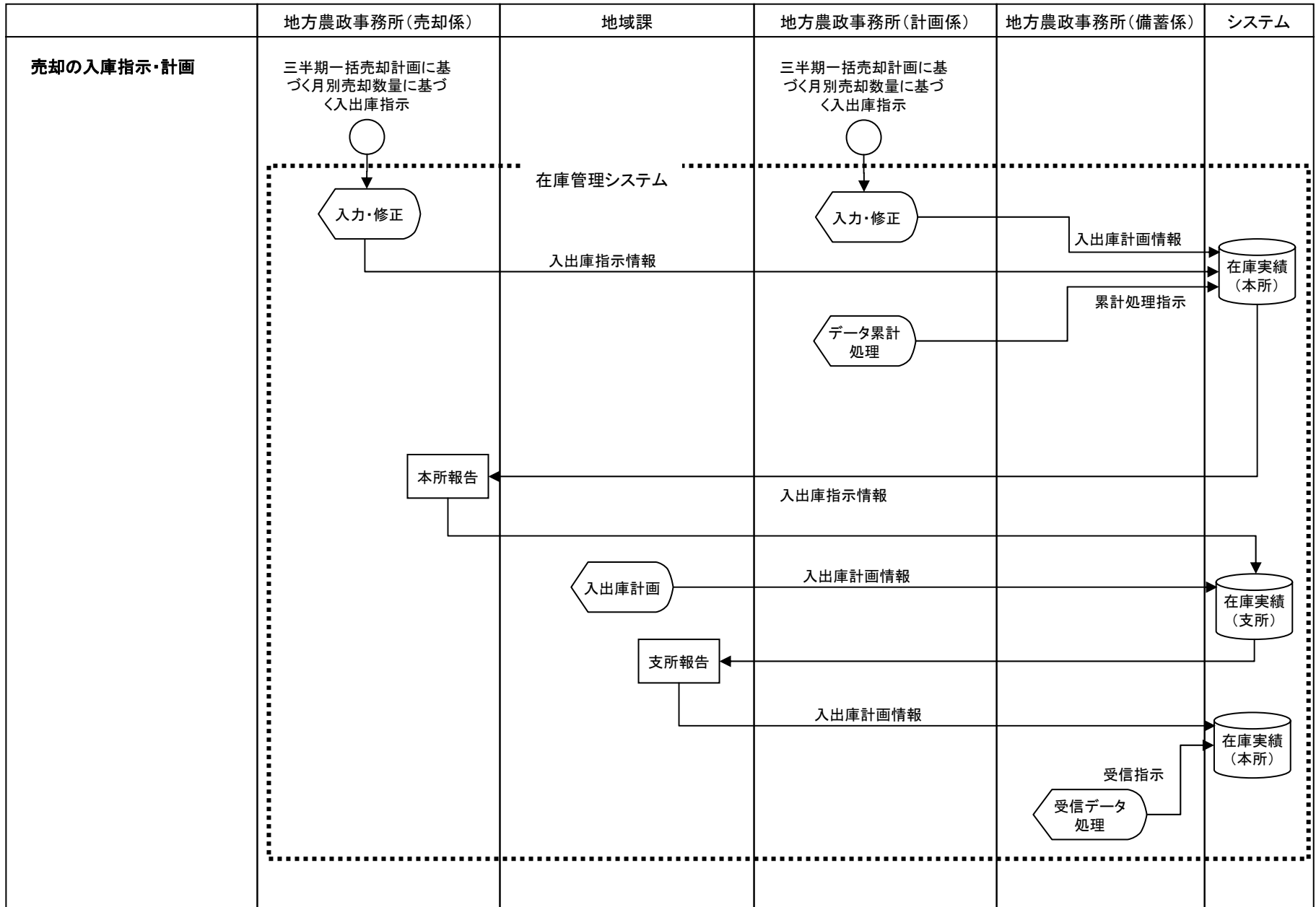

# 業務フロー(消費流通—米麦の物流～主要食糧等の運送指示)

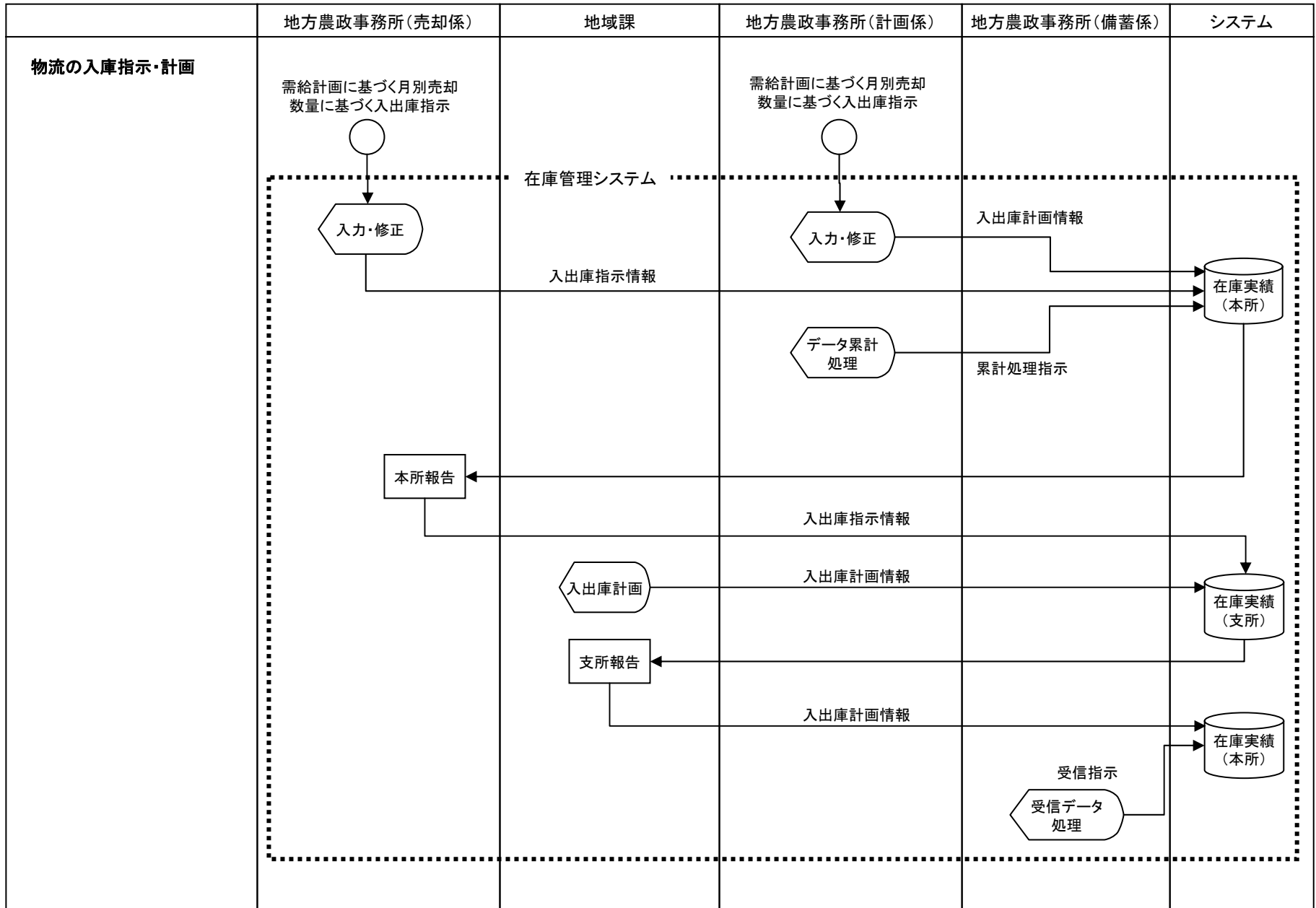

# 業務フロー(消費流通—米麦の物流～主要食糧等の運送指示)

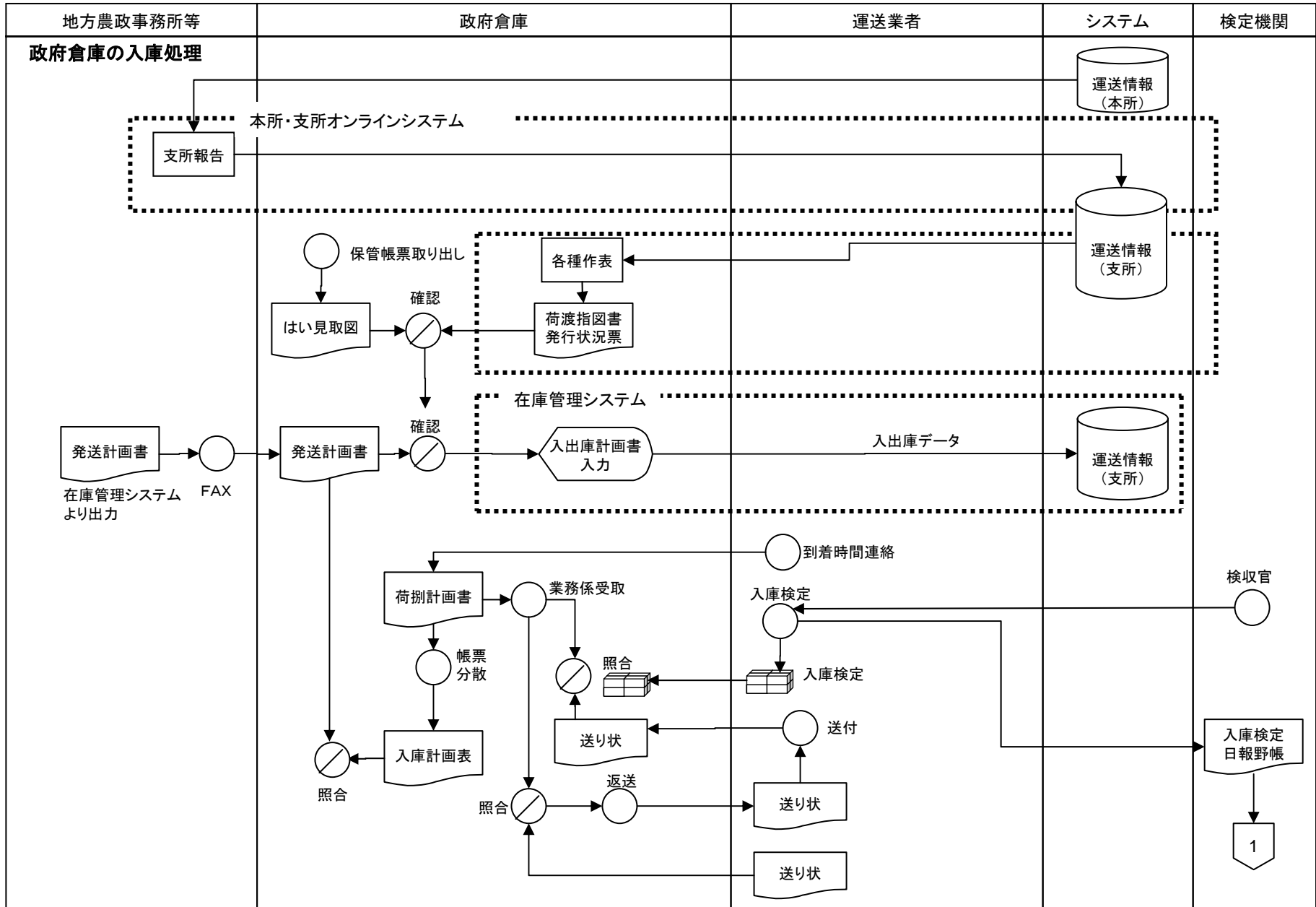

# 業務フロー(消費流通—米麦の物流～主要食糧等の運送指示)

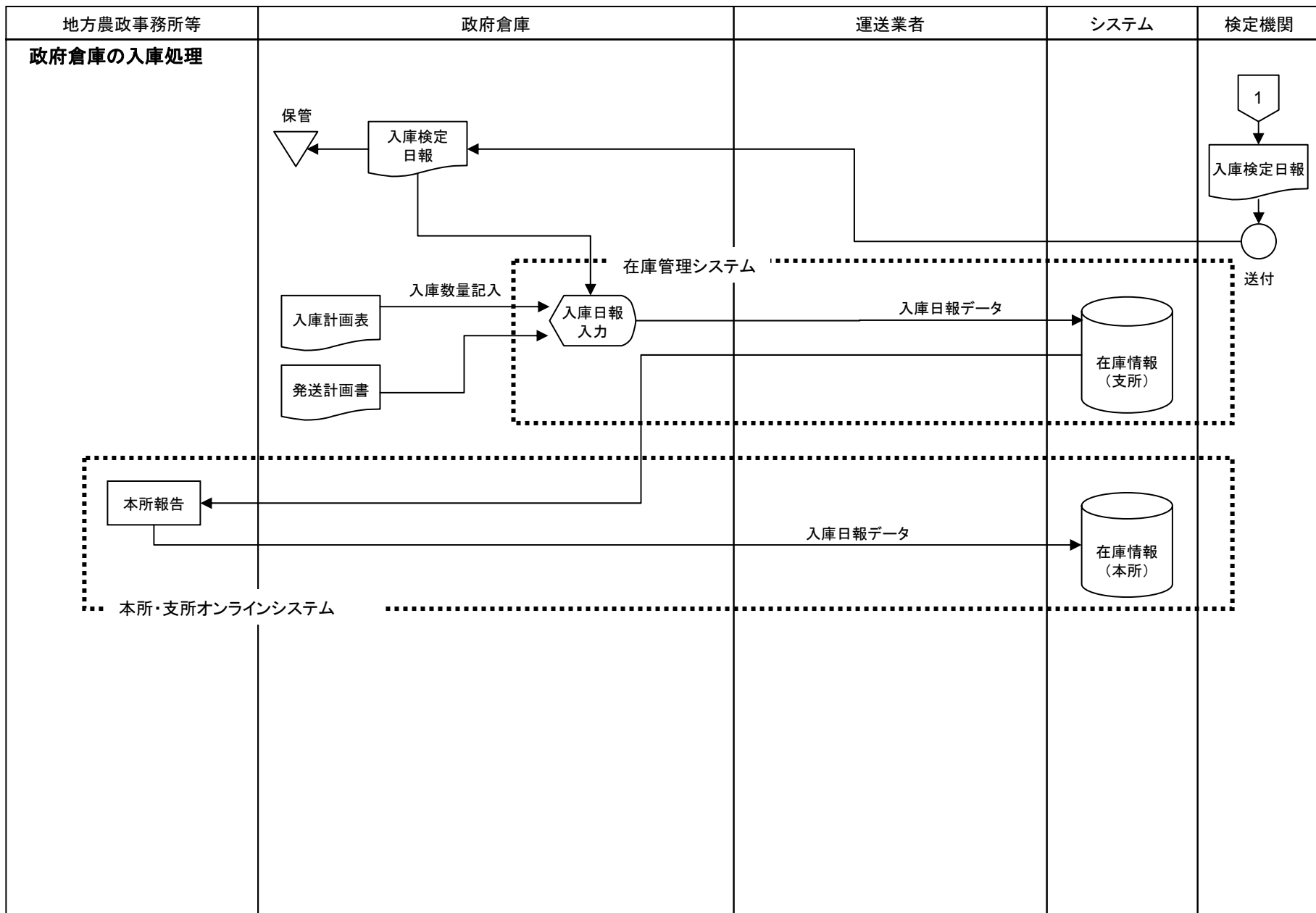

# 業務フロー(消費流通—米麦の物流～主要食糧等の運送指示)

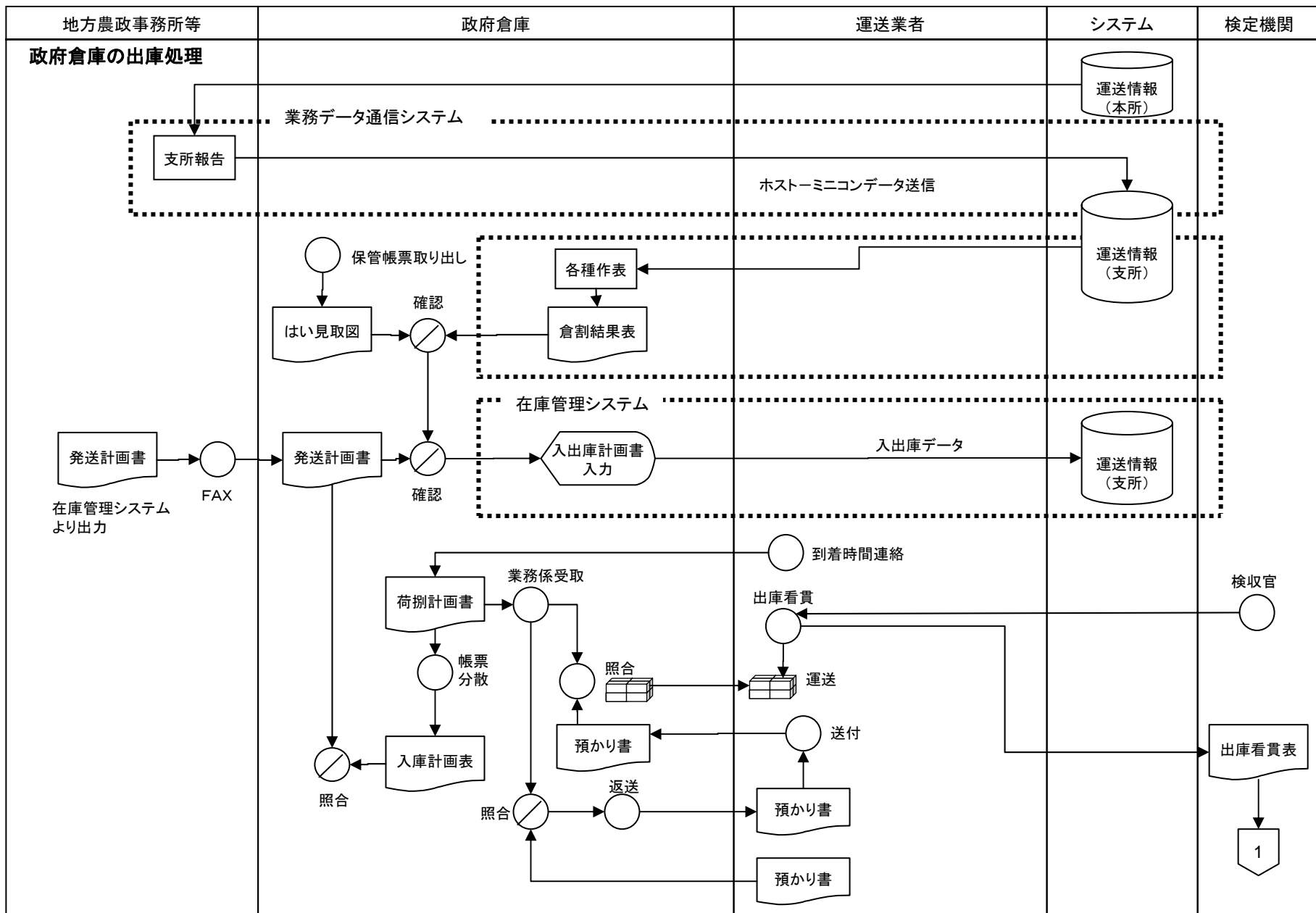

# 業務フロー(消費流通—米麦の物流～主要食糧等の運送指示)

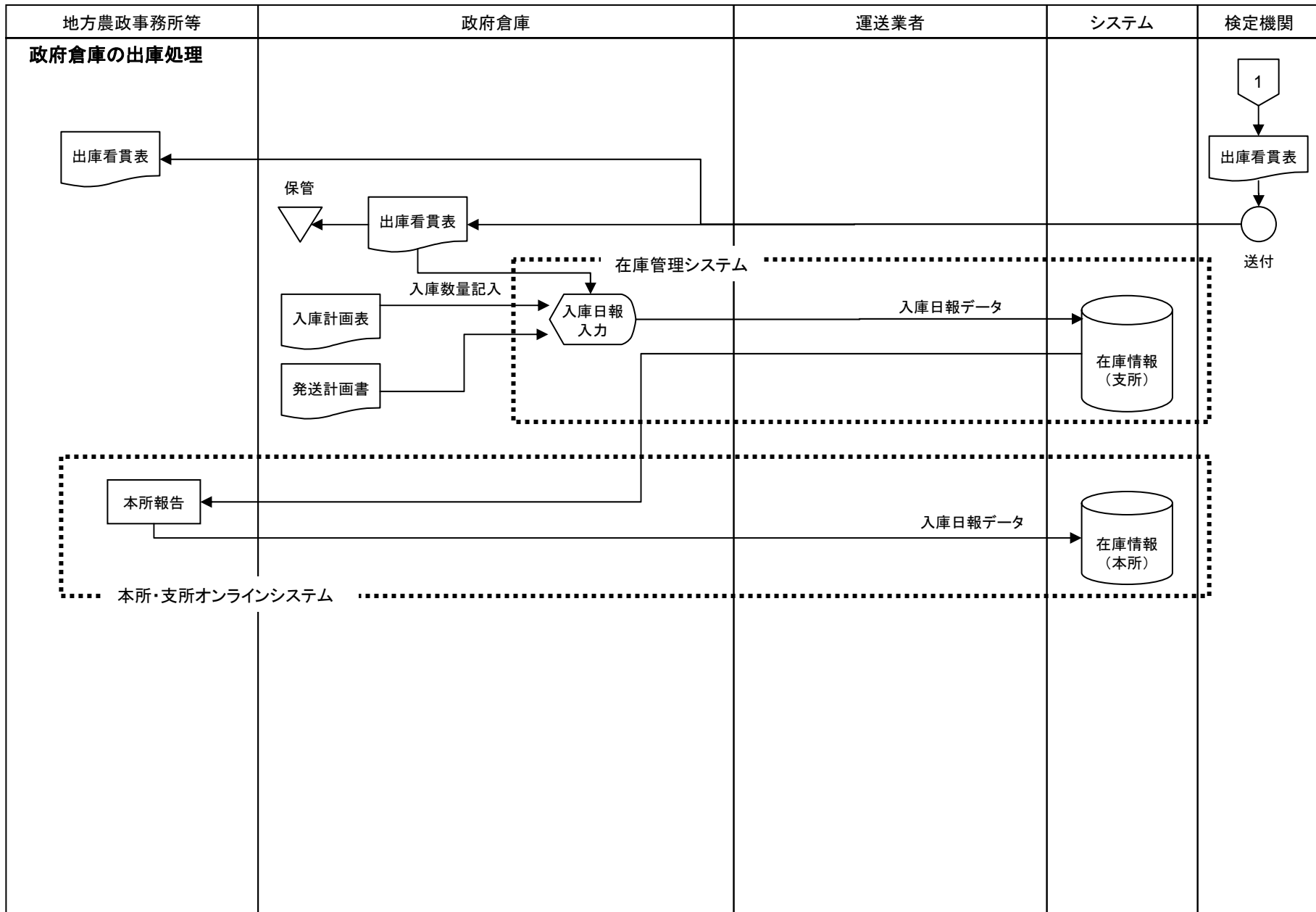

# 業務フロー(消費流通—米麦の物流～主要食糧等の運送経費請求)

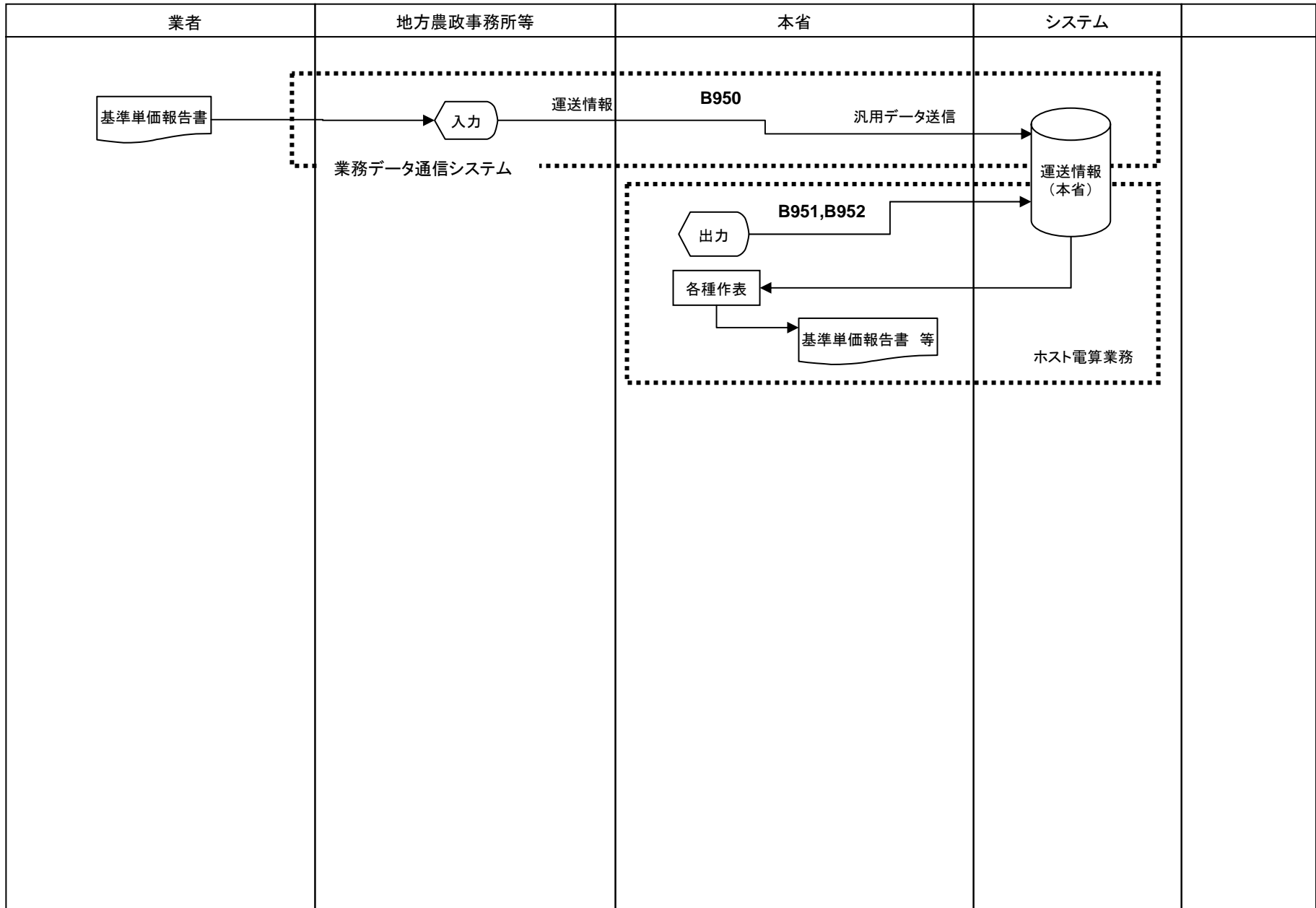

# 業務フロー（消費流通—米麦類の消費拡大普及・振興～米加工品の生産・流通事業促進）

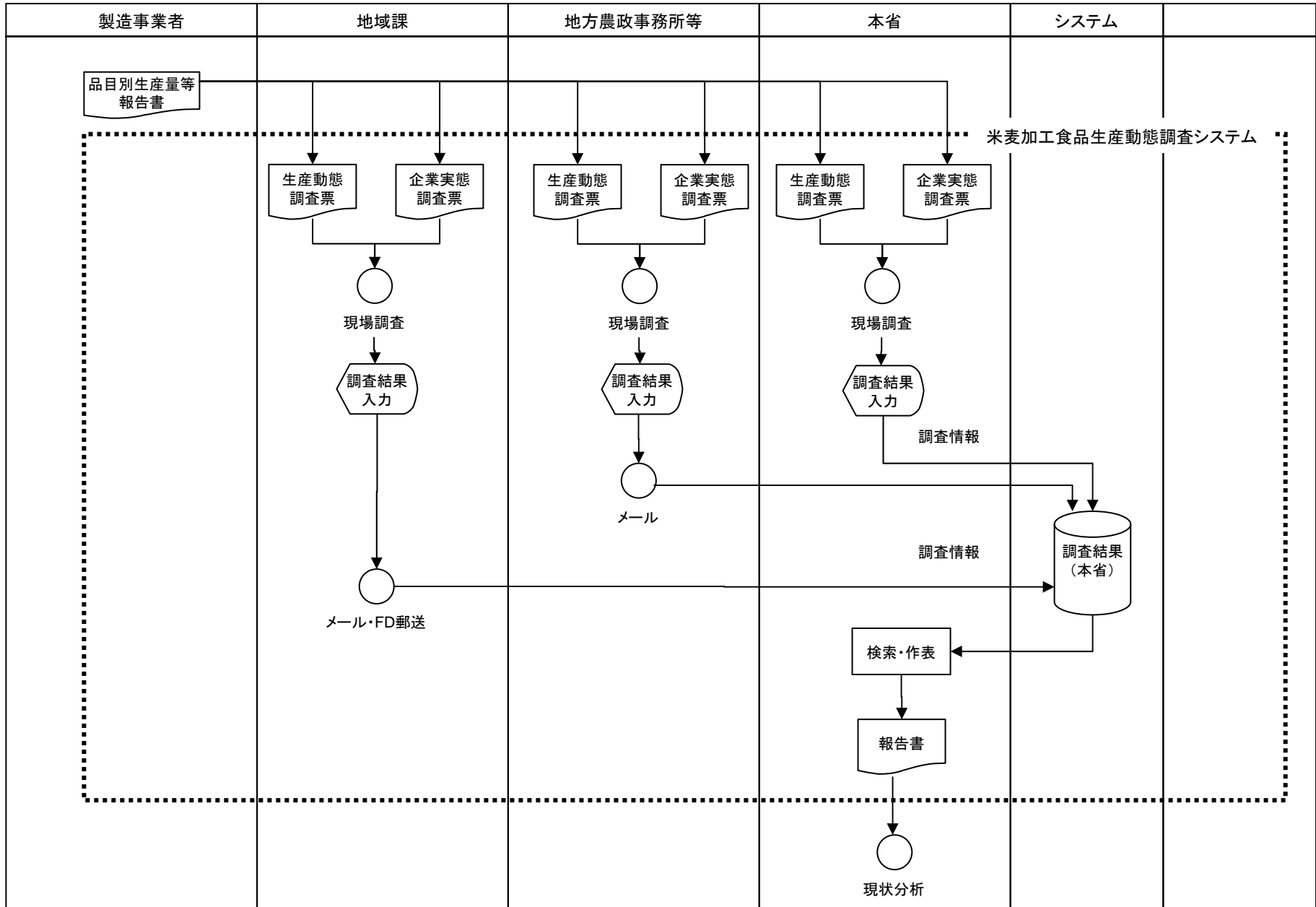

# 業務フロー(消費流通—米麦類の消費拡大普及・振興～ 麦加工品の生産・流通事業促進)

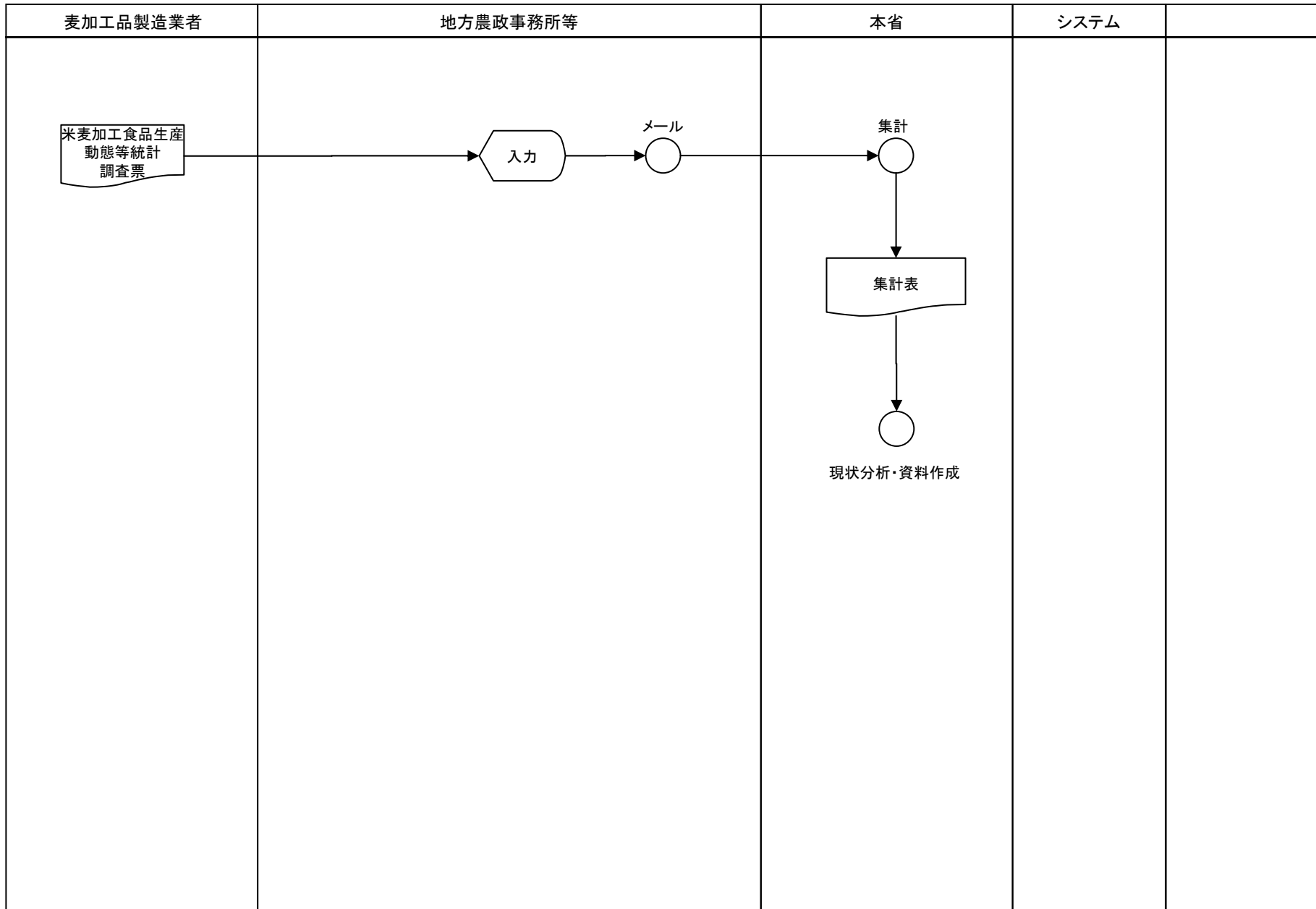

# 業務フロー(消費流通—農産物検査～国内農産物及び包装の検査)

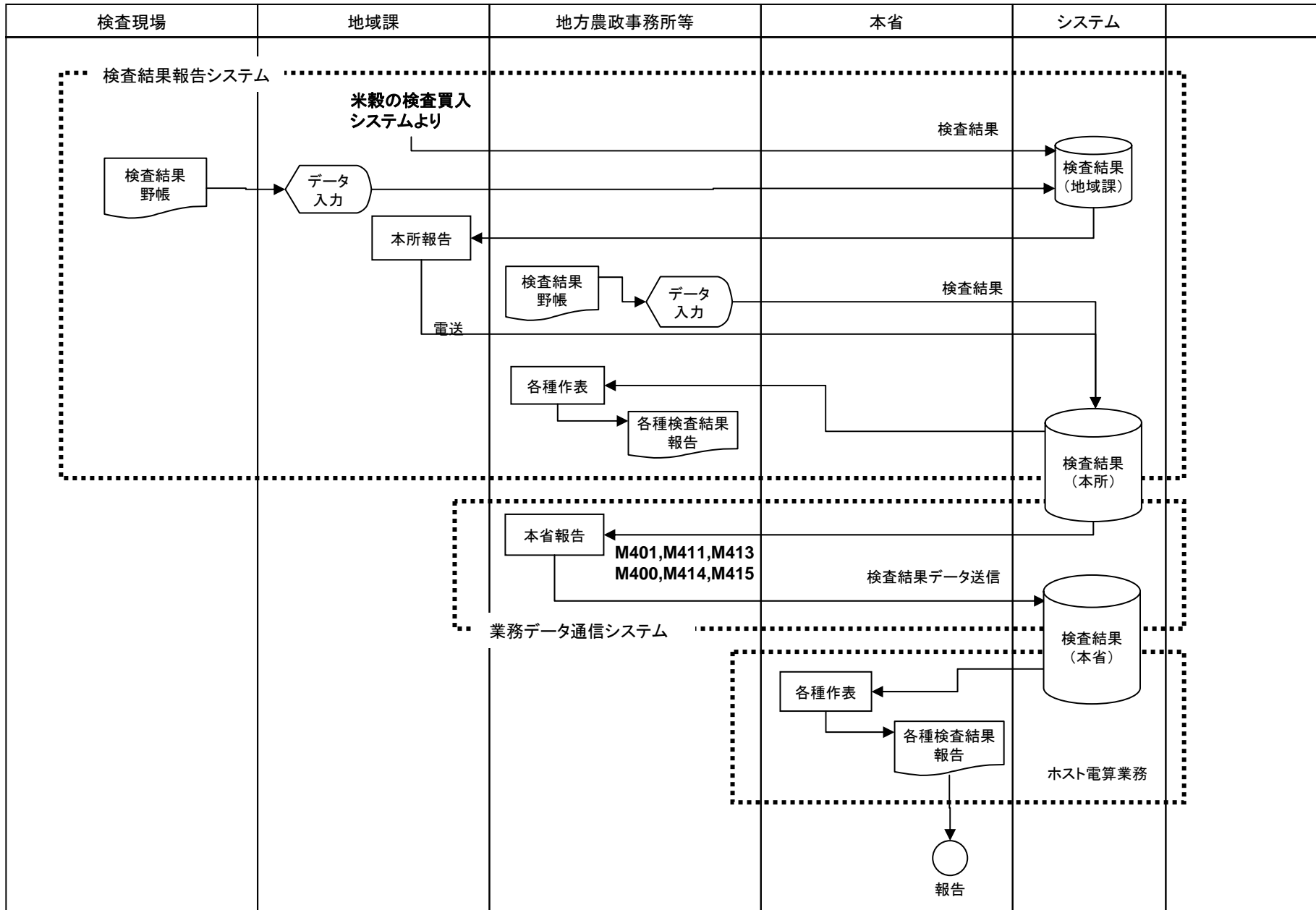

# 業務フロー(消費流通—農産物検査～国内農産物及び包装の検査)

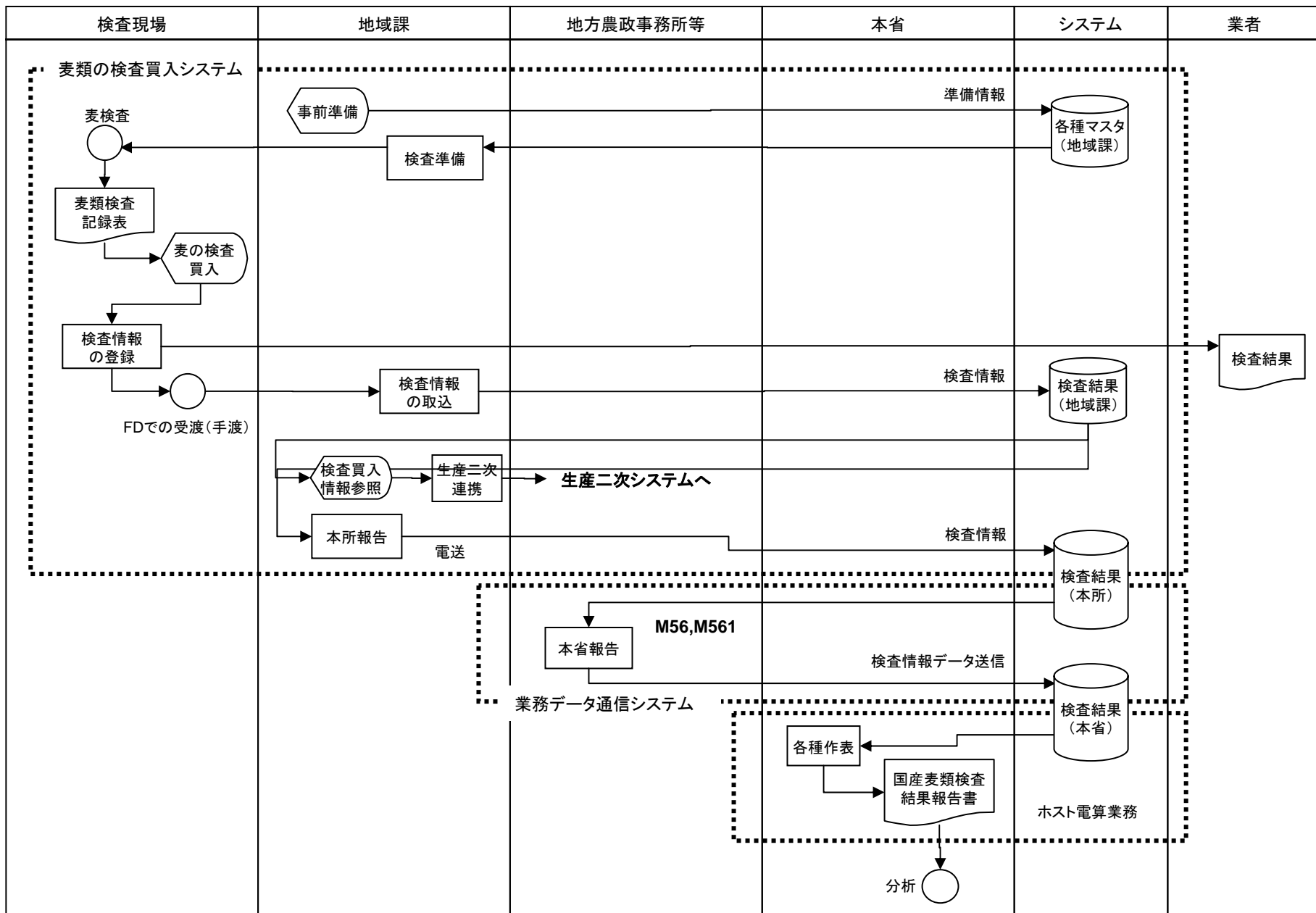

# 業務フロー(消費流通—農産物検査～国内農産物及び包装の検査)

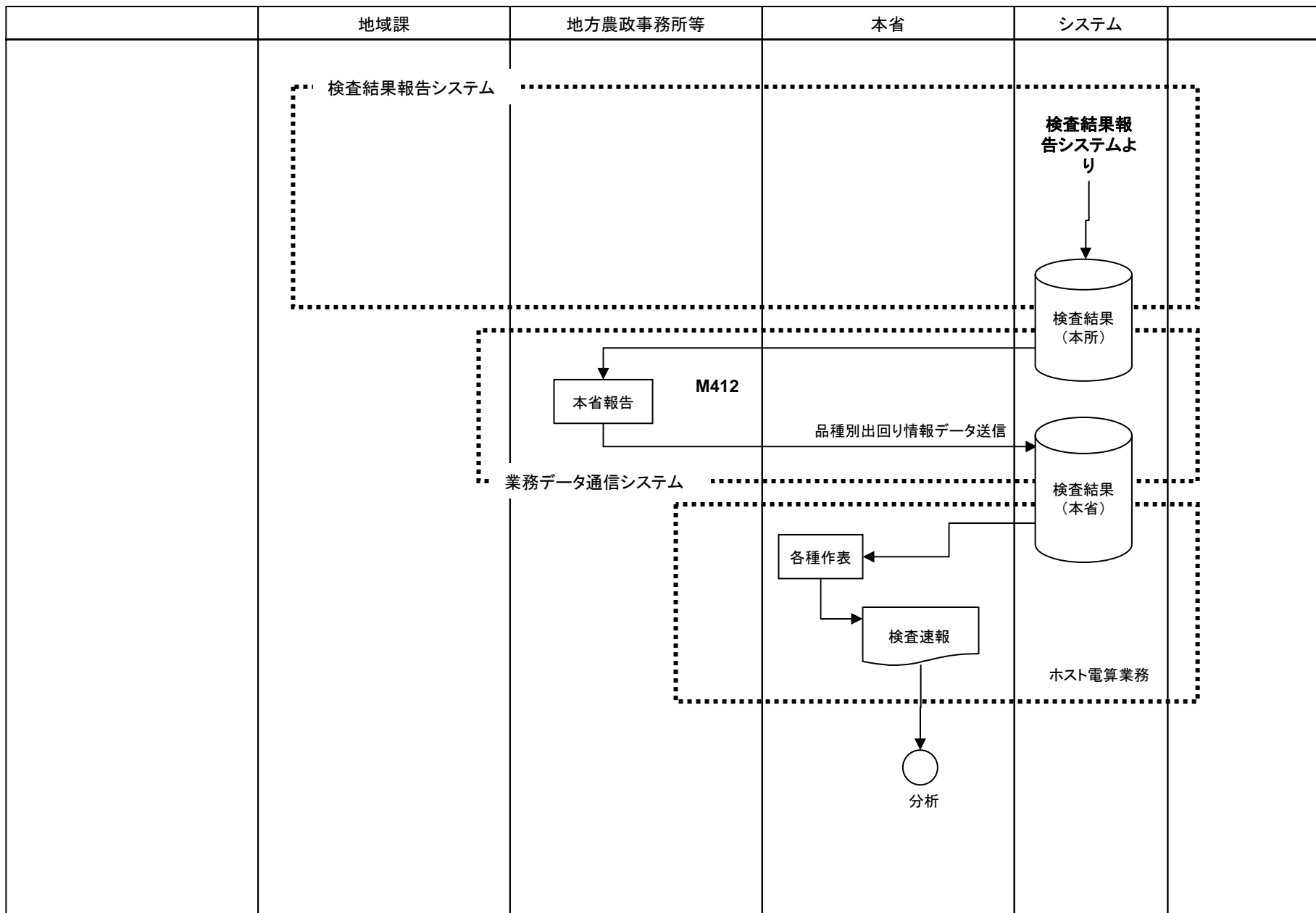

# 業務フロー(消費流通—農産物検査～国内農産物及び包装の検査)

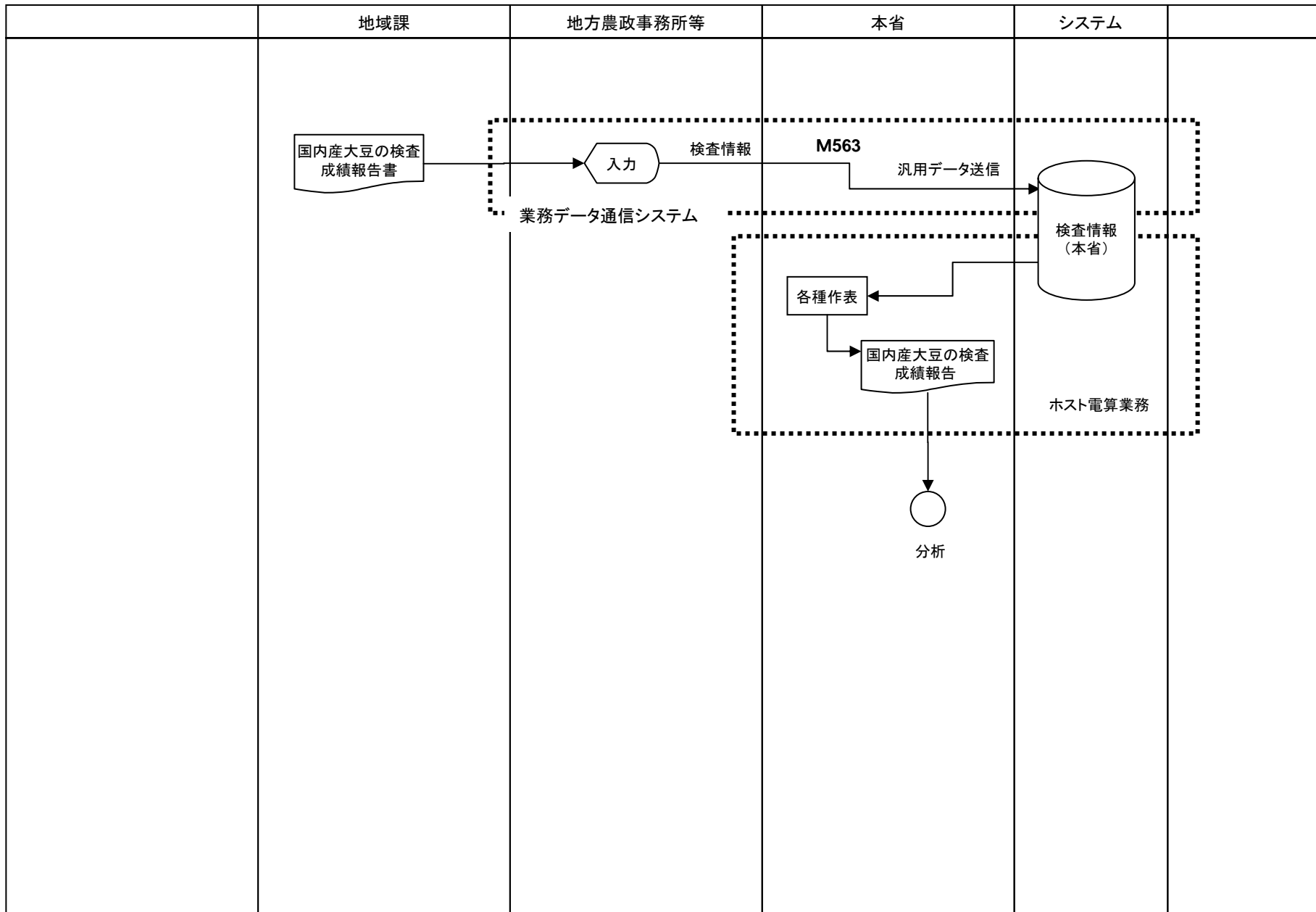

# 業務フロー(消費流通—農産物検査～輸入米穀・輸入麦類の検査)

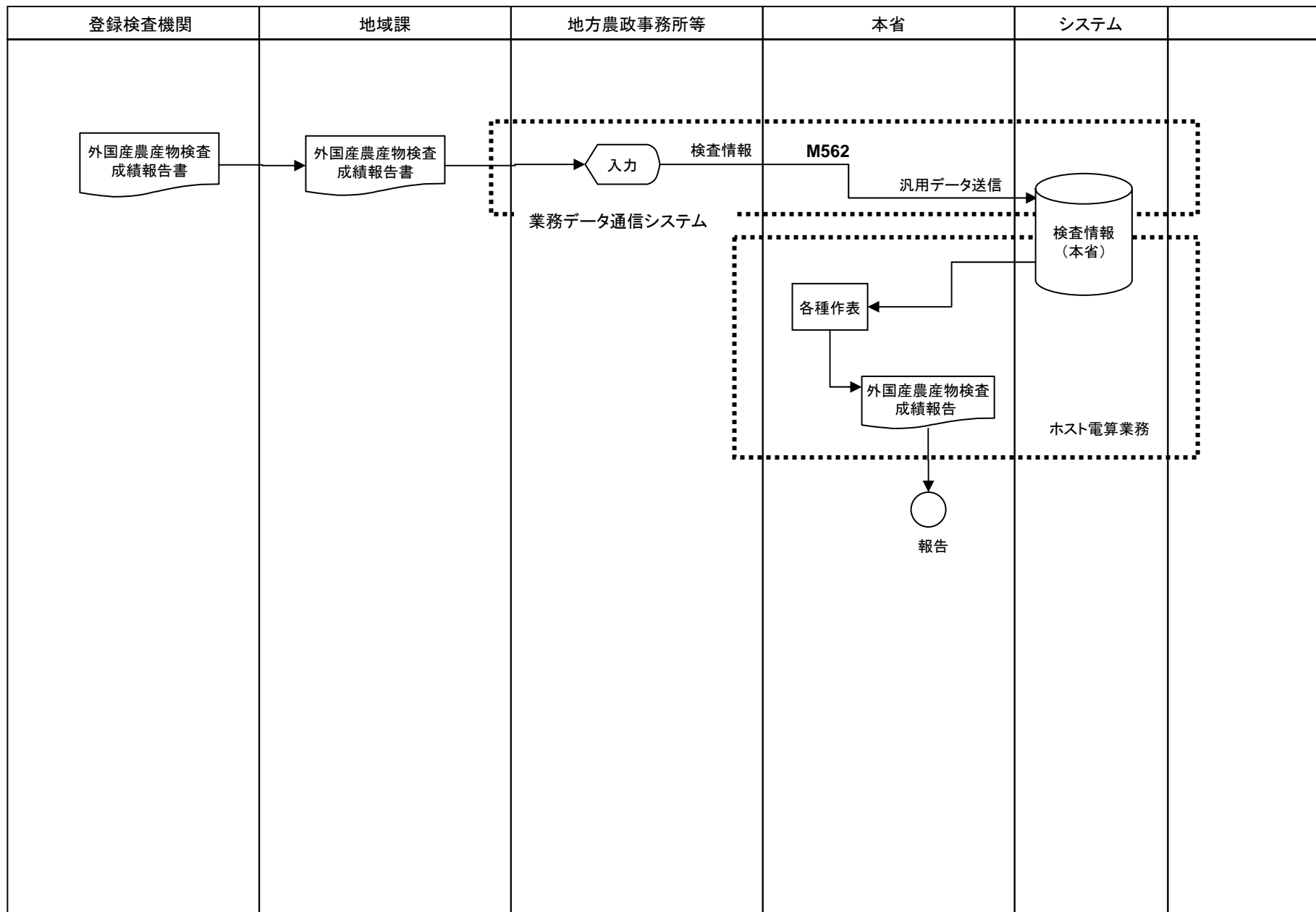

# 業務フロー(消費流通—消費流通の総括事務～事業用物品の管理)

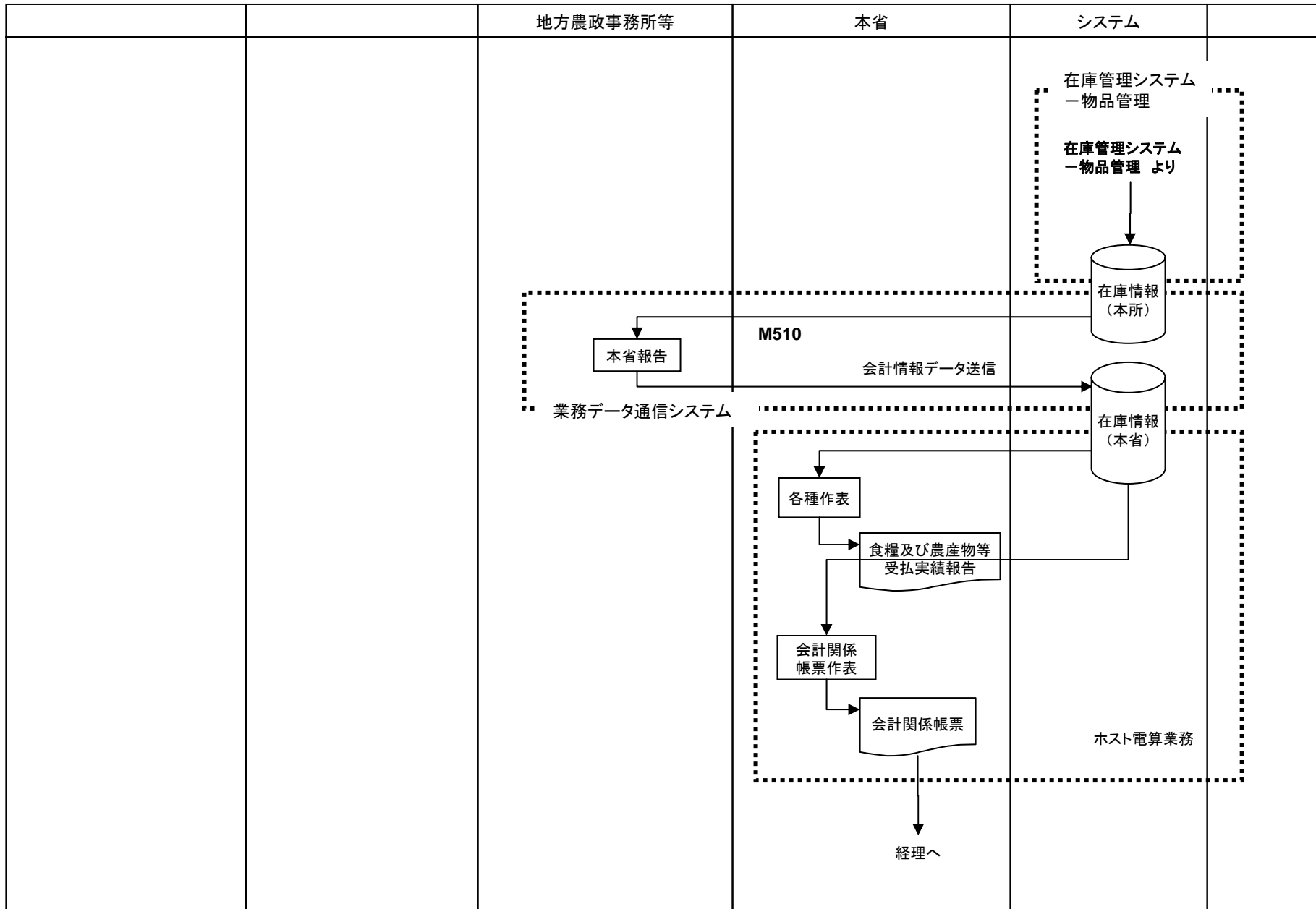

# 業務フロー(米穀の需給安定政策～米穀の需給計画～米穀の需給企画)

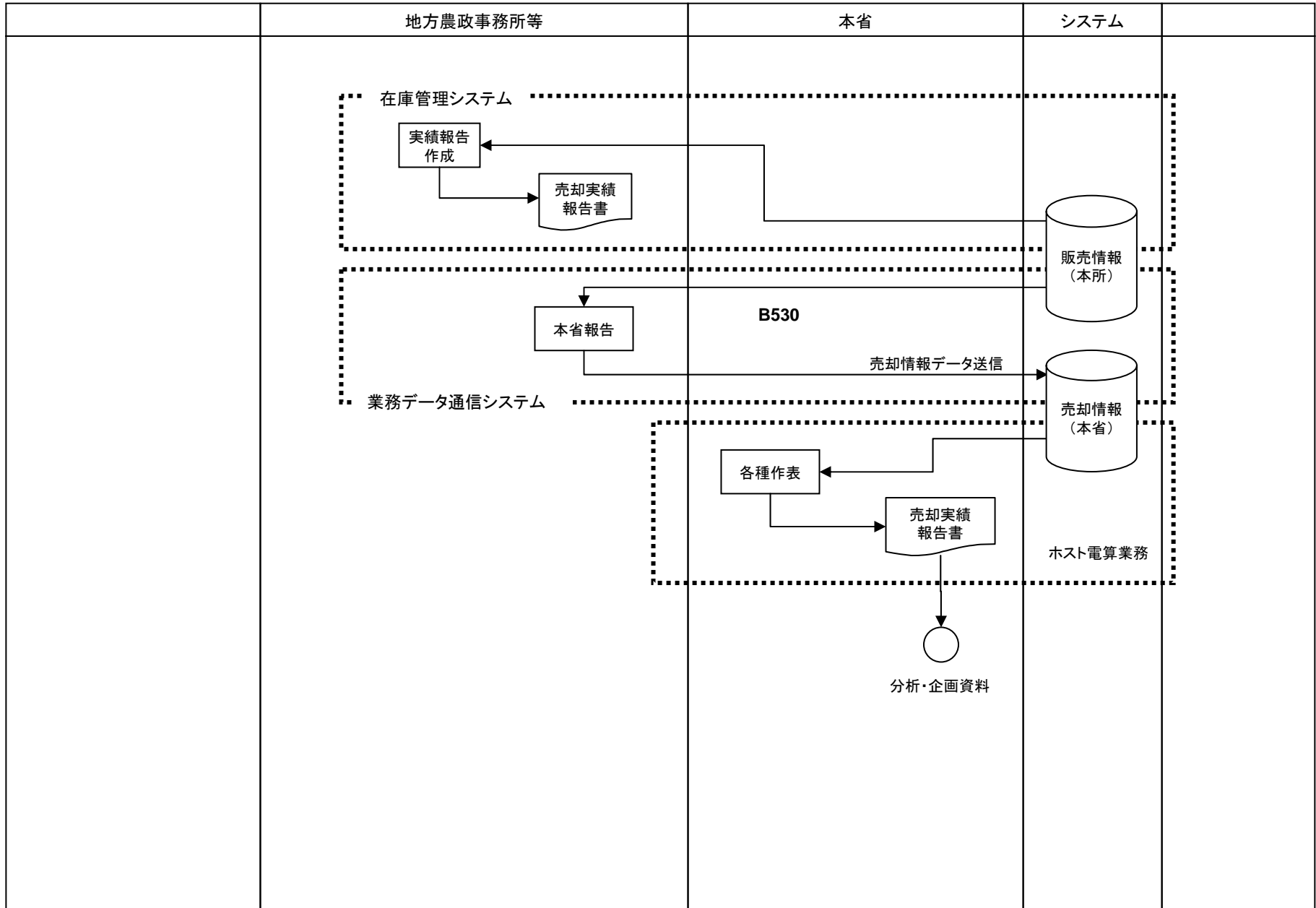

# 業務フロー(米穀の需給安定政策－加工用米穀の需給計画～加工用米穀の需給の企画)

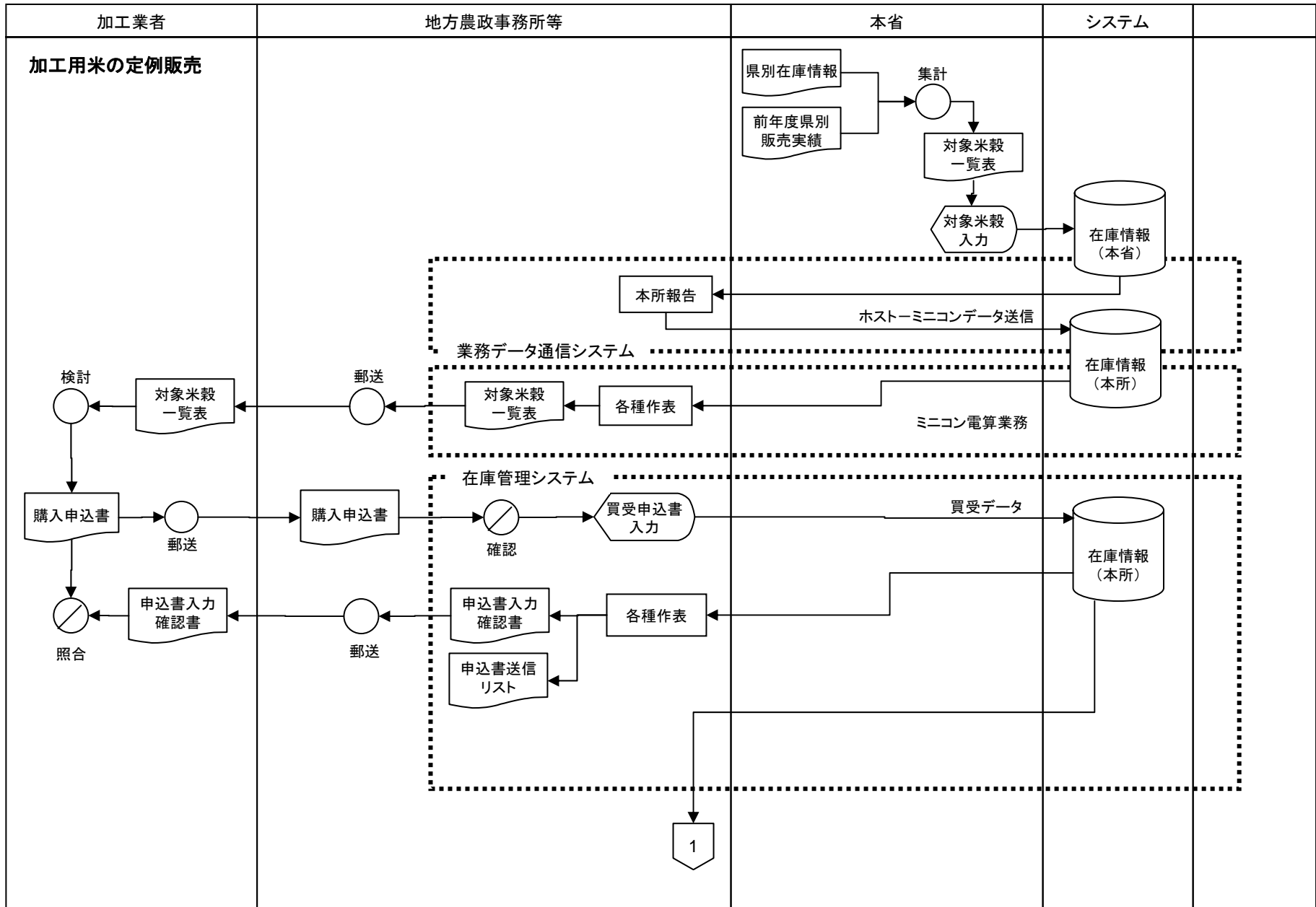

# 業務フロー(米穀の需給安定政策－加工用米穀の需給計画～加工用米穀の需給の企画)

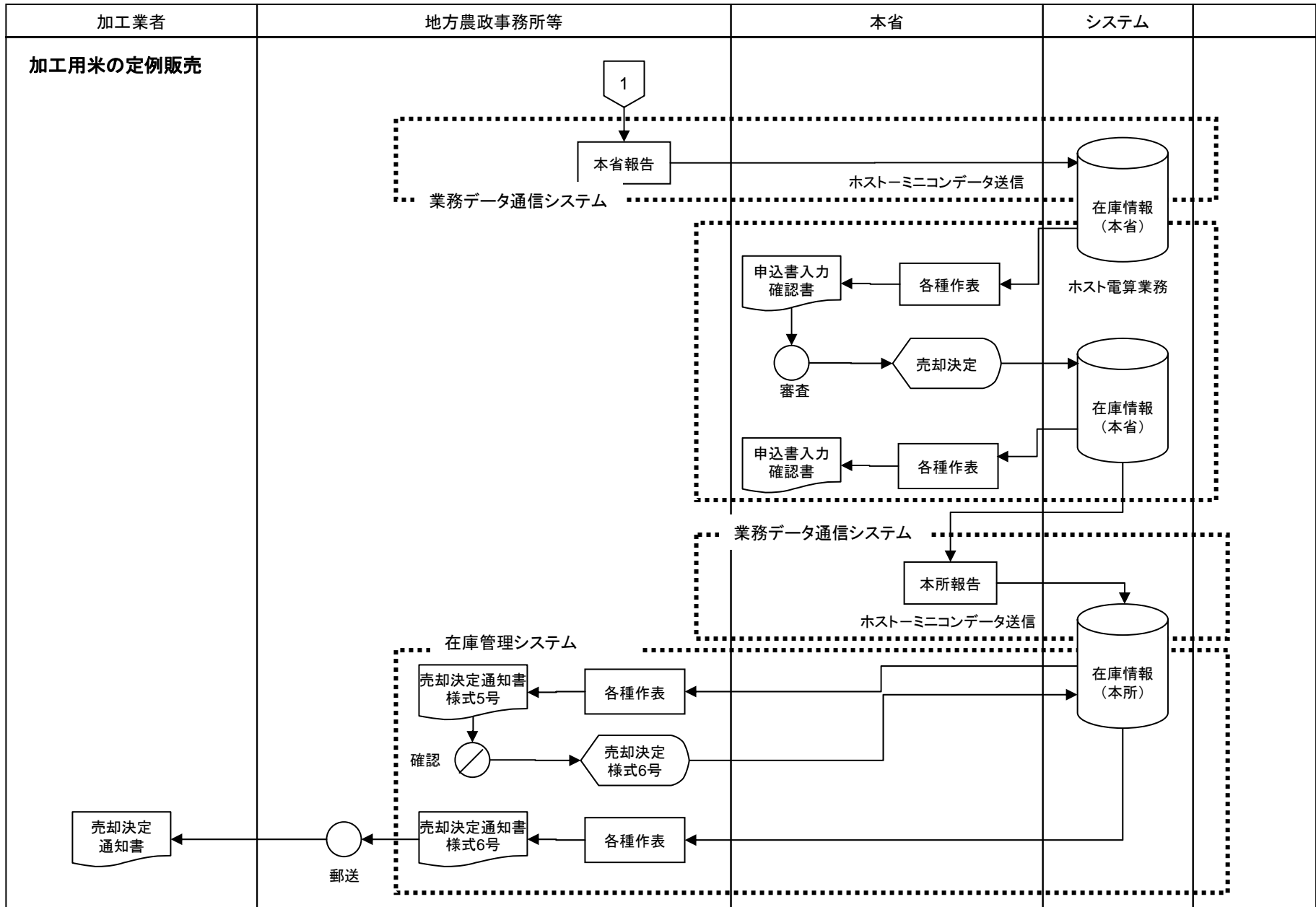

# 業務フロー(米穀の需給安定政策・加工用米穀の需給計画～加工用米穀の需給の企画)

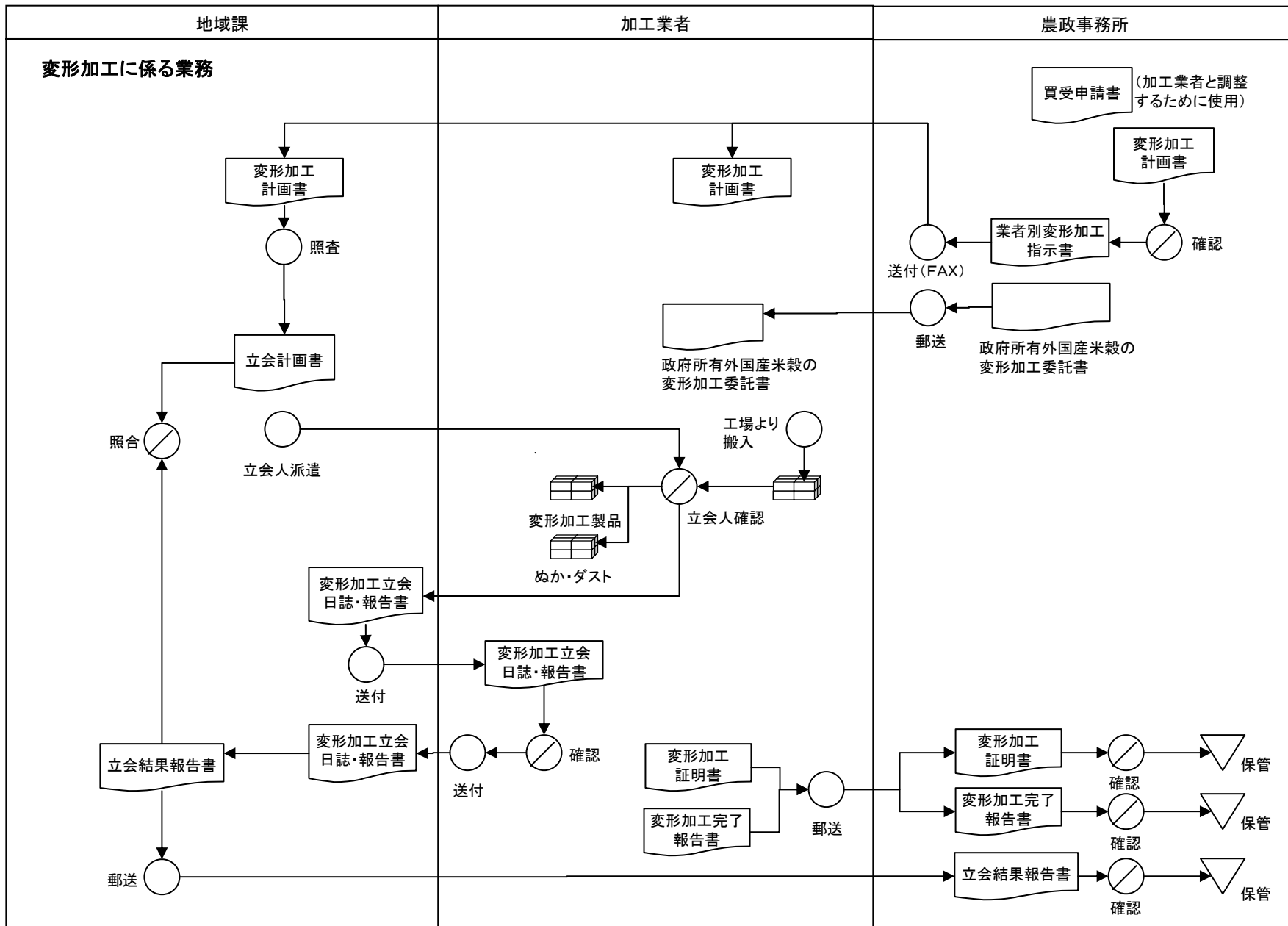

# 業務フロー(米穀の需給安定政策－米麦の生産調査・流通調査～米穀の生産者に関する調査)

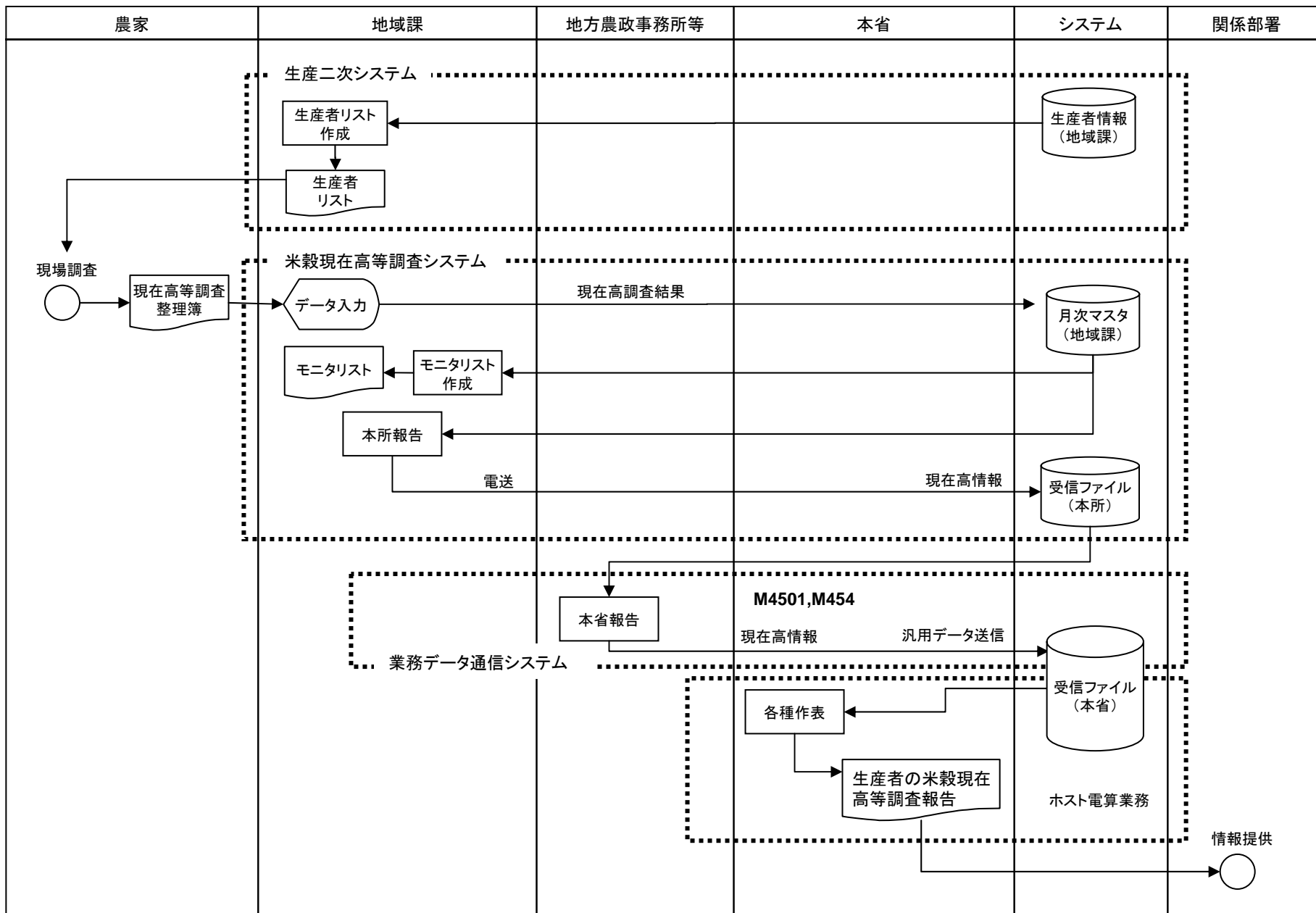

# 業務フロー(米穀の需給安定政策－米麦の生産調査・流通調査～米穀の生産者に関する調査)

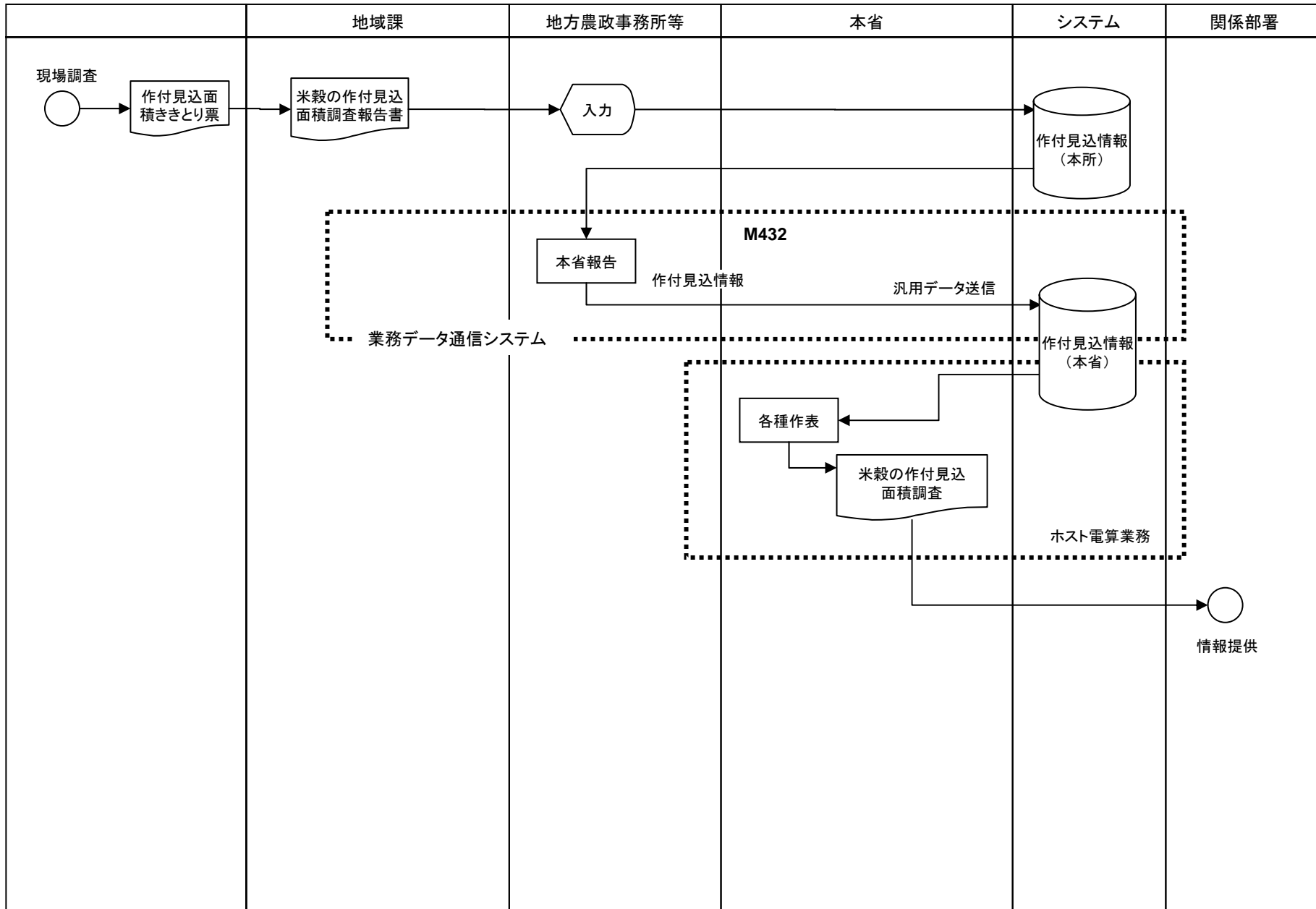

# 業務フロー(米穀の需給安定政策－米麦の生産調査・流通調査～米穀の調査結果の分析)

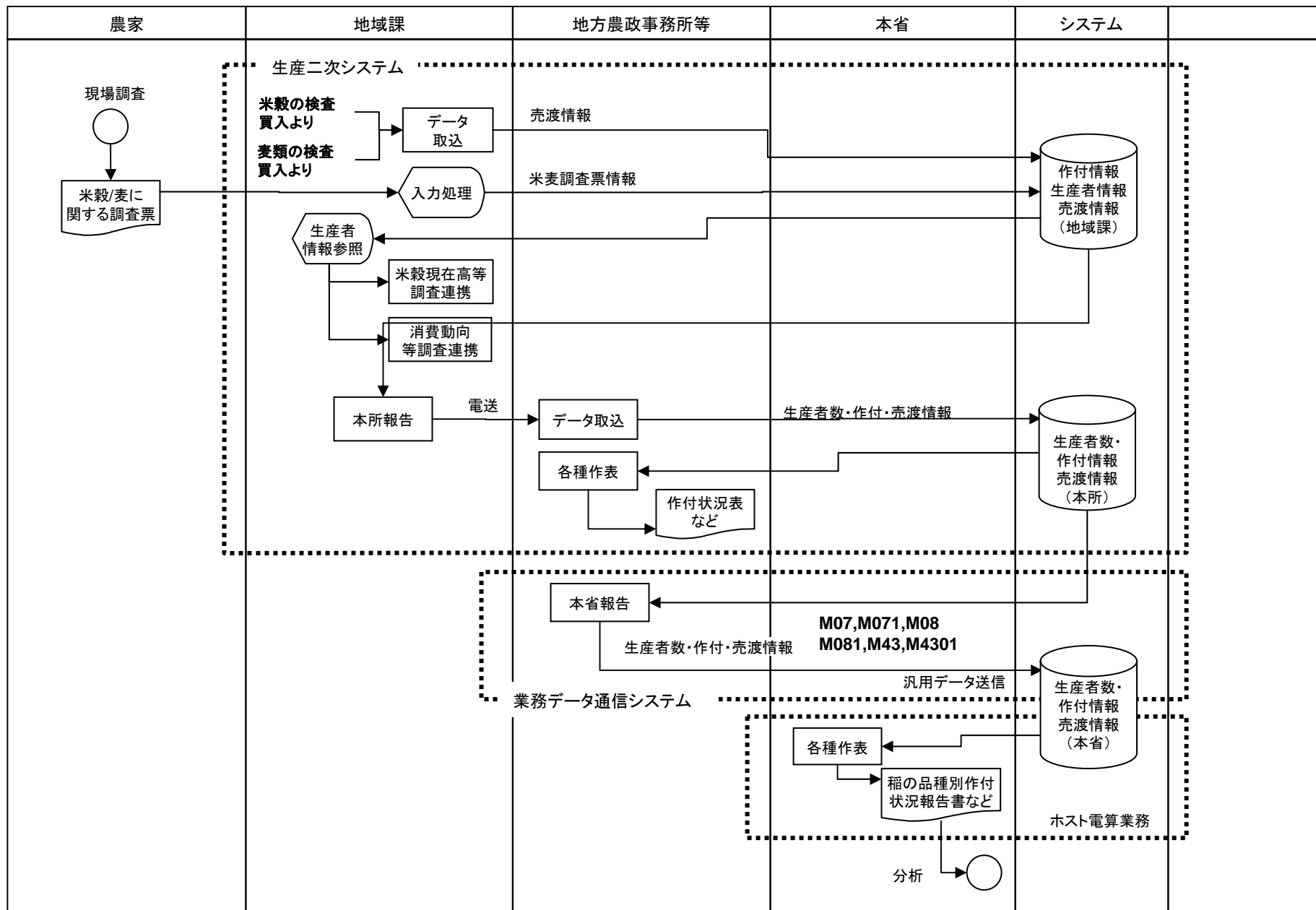

# 業務フロー(米穀の需給安定政策－米麦の生産調査・流通調査～米穀の調査結果の分析)

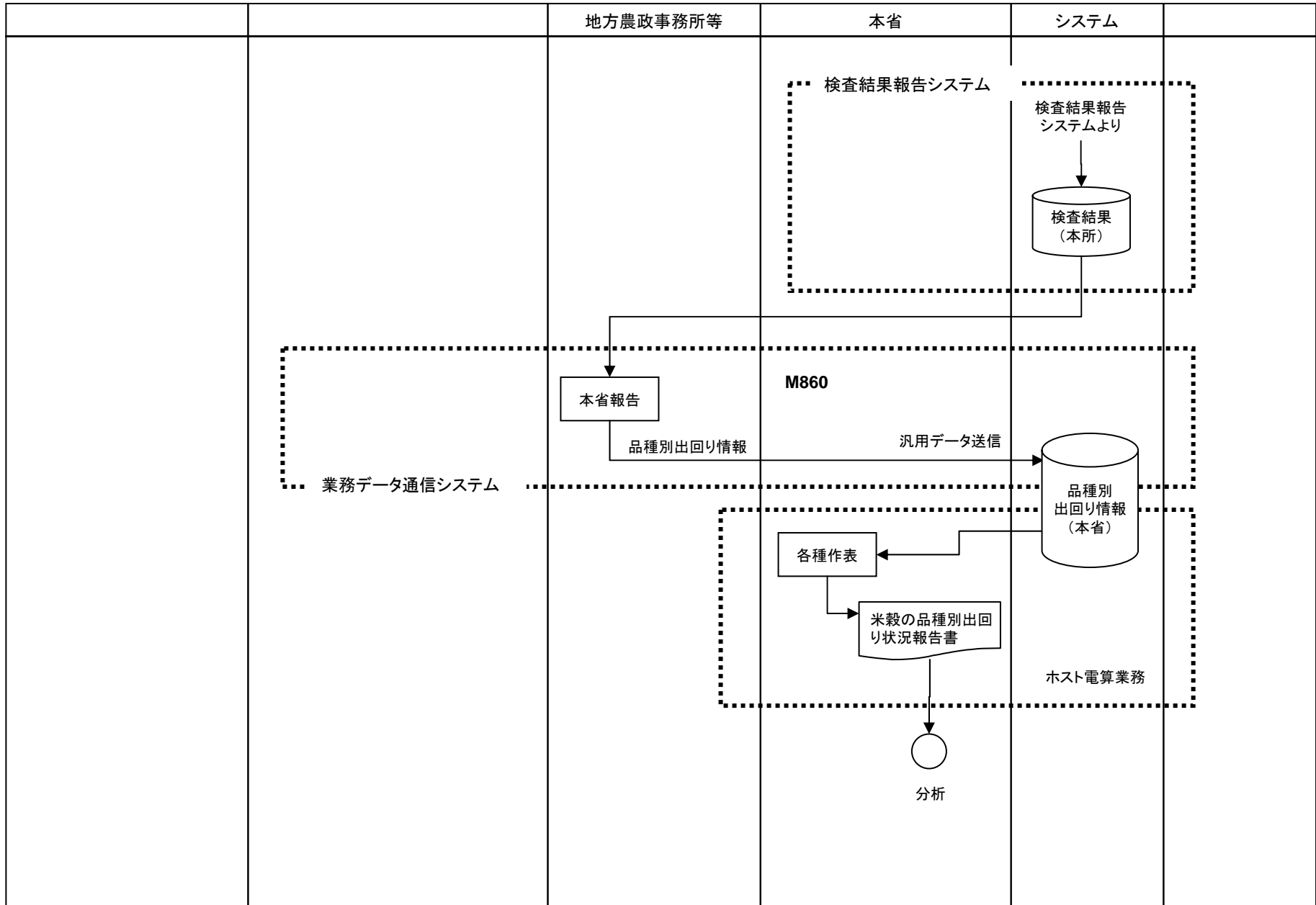

# 業務フロー(米穀の需給安定政策－米麦の生産調査・流通調査～麦類の生産者に関する調査)

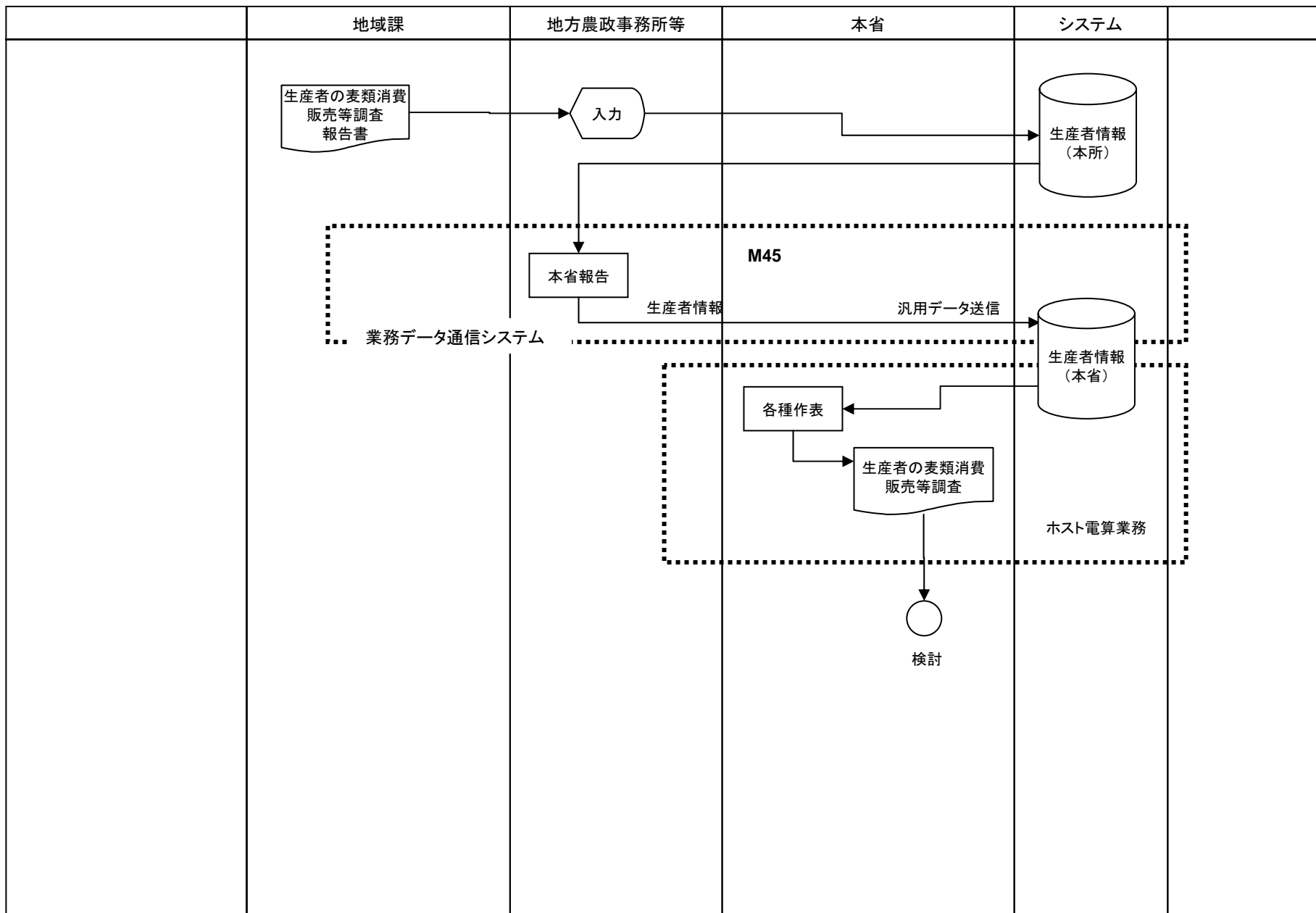

# 業務フロー(米穀の需給安定政策－米麦の生産調査・流通調査～麦類の調査結果・分析)

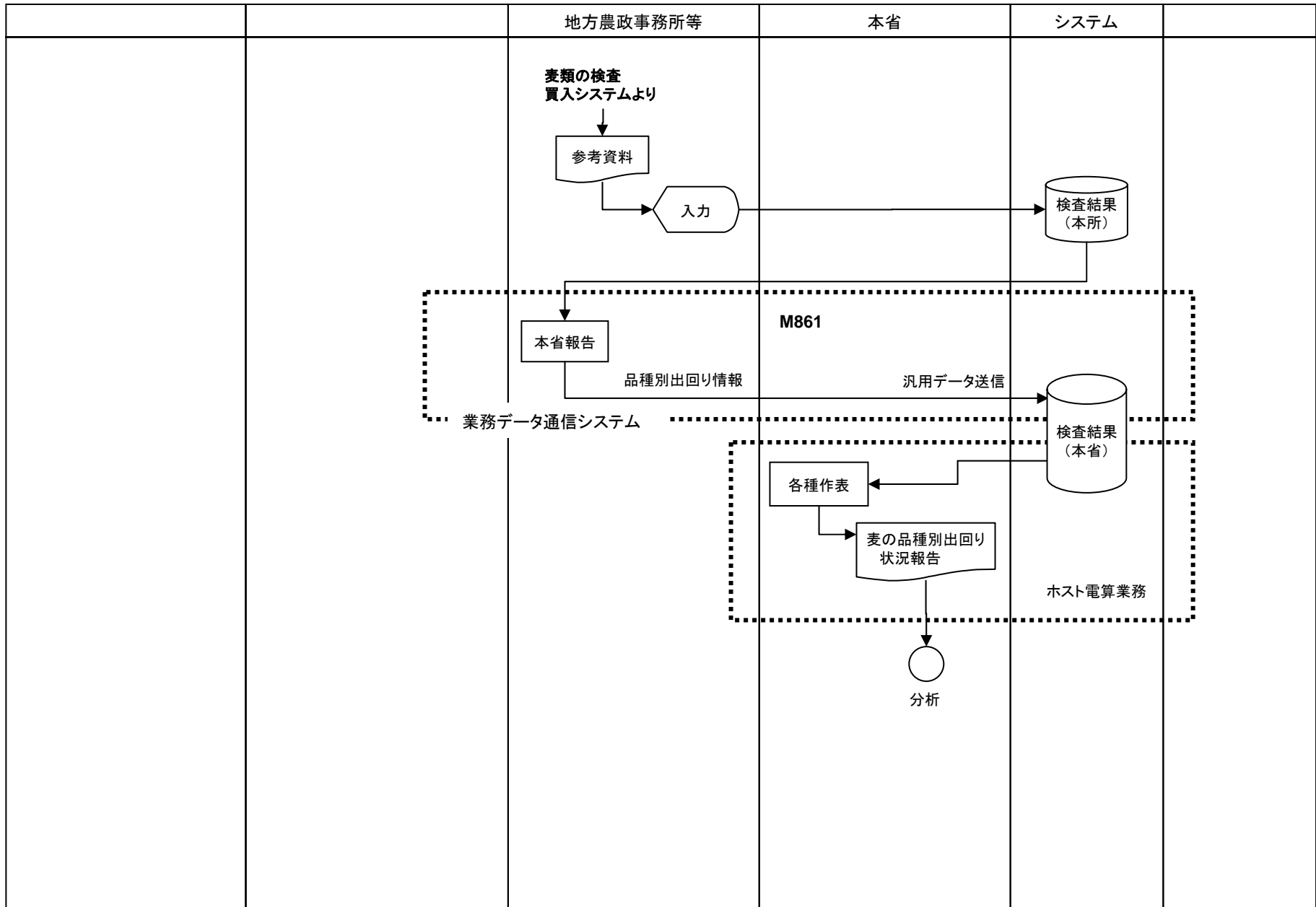

# 業務フロー(米穀の需給安定政策－米麦の生産調査・流通調査～主要食糧の流通調査)

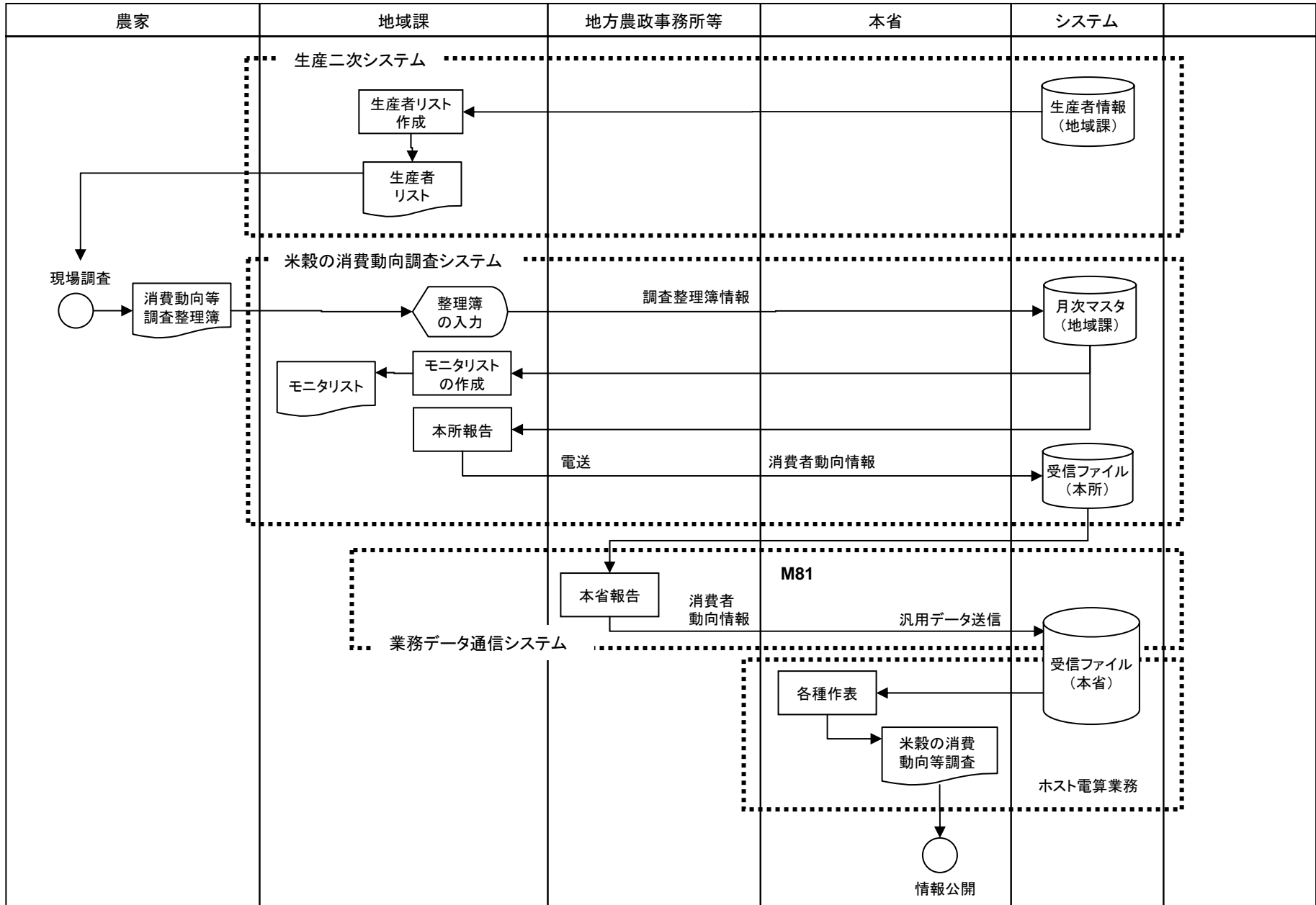

# 業務フロー(米穀の需給安定政策－米麦の生産流通・流通調査～主要食糧の流通調査)

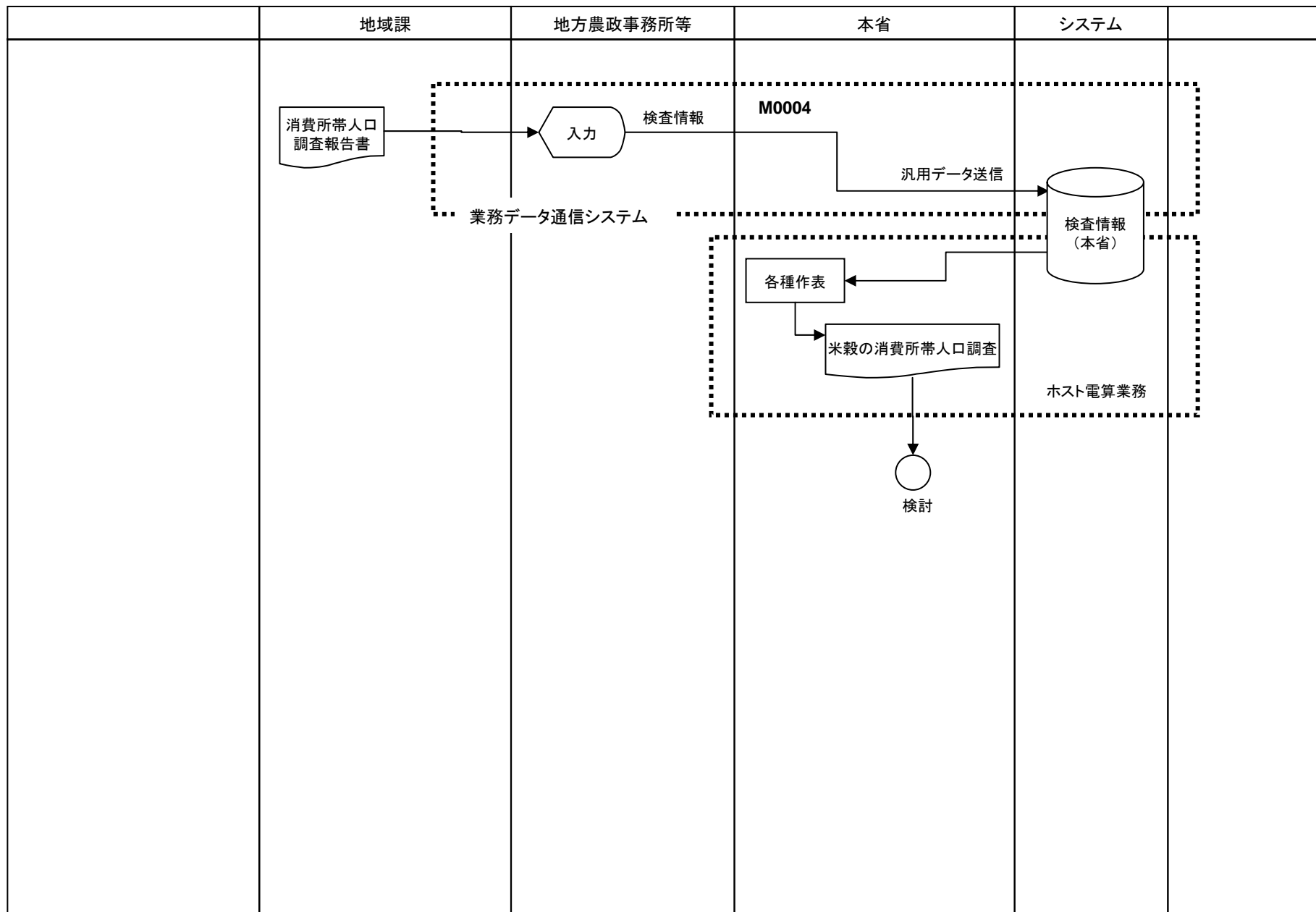

# 業務フロー(米穀の需給安定政策－米麦の生産調査・流通調査～出荷・販売事業者の主要食糧流通調査)

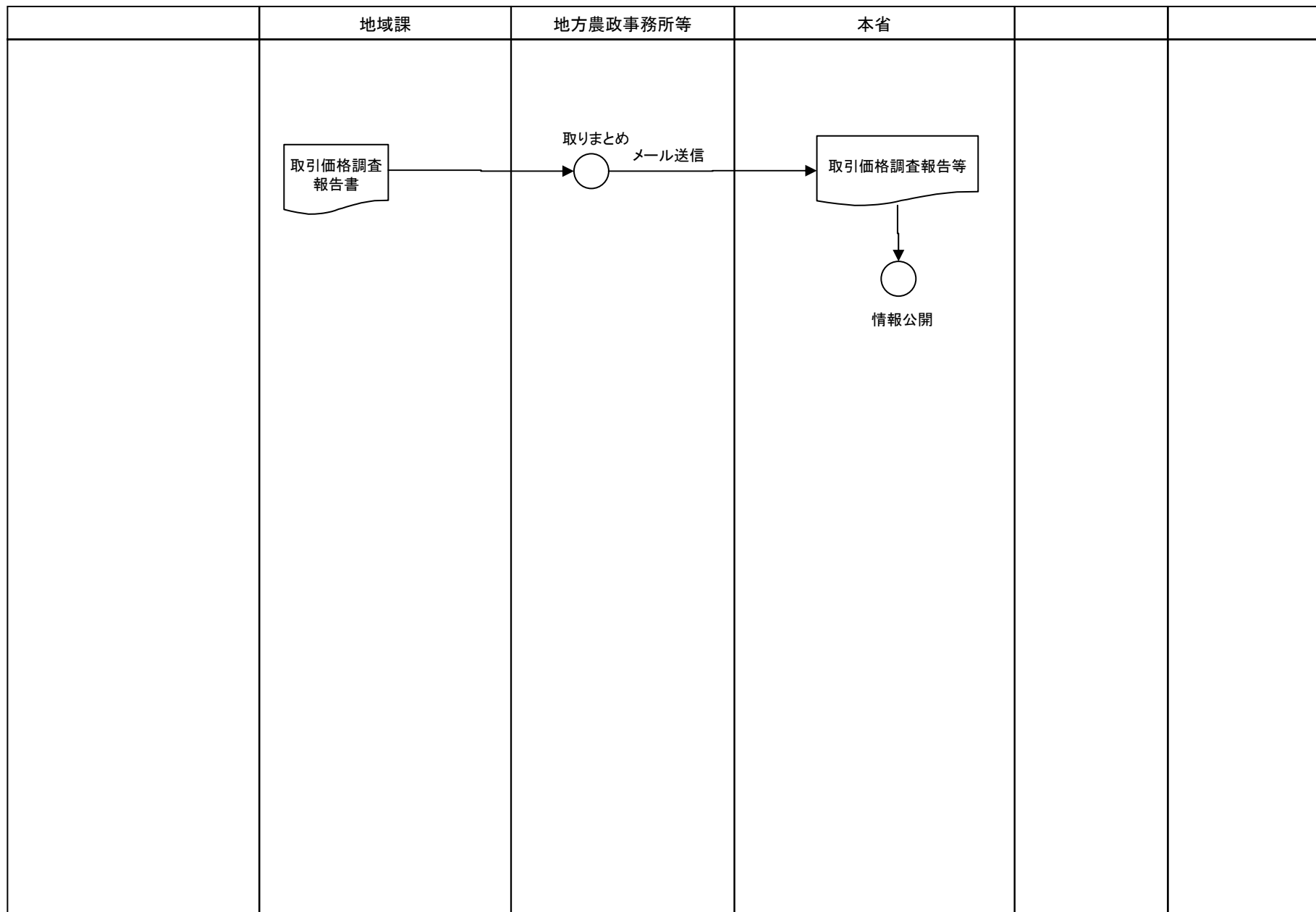

# 業務フロー(総務-予算・決算事務～特別会計の決算事務)

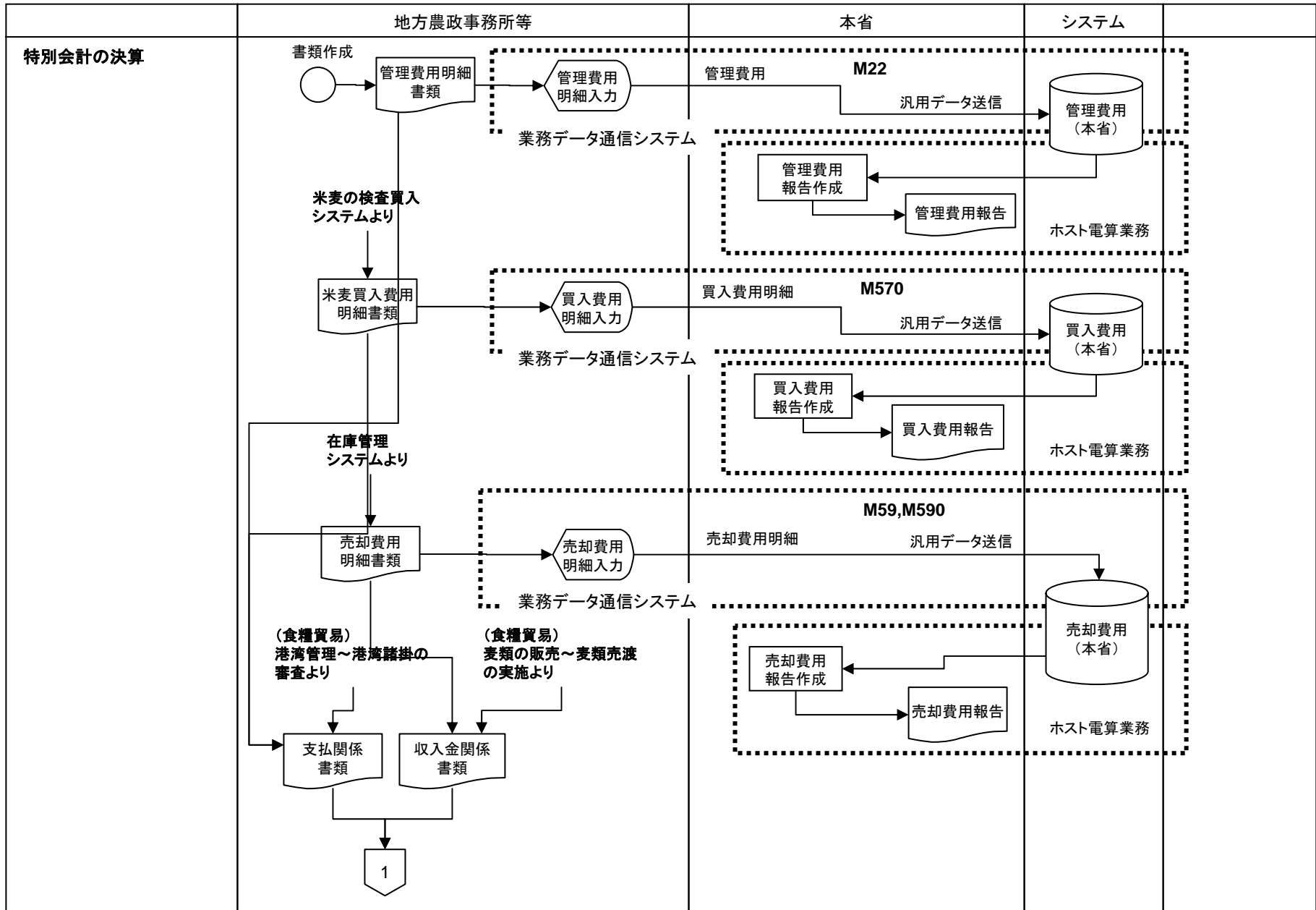

# 業務フロー(総務-予算・決算事務～特別会計の決算事務)

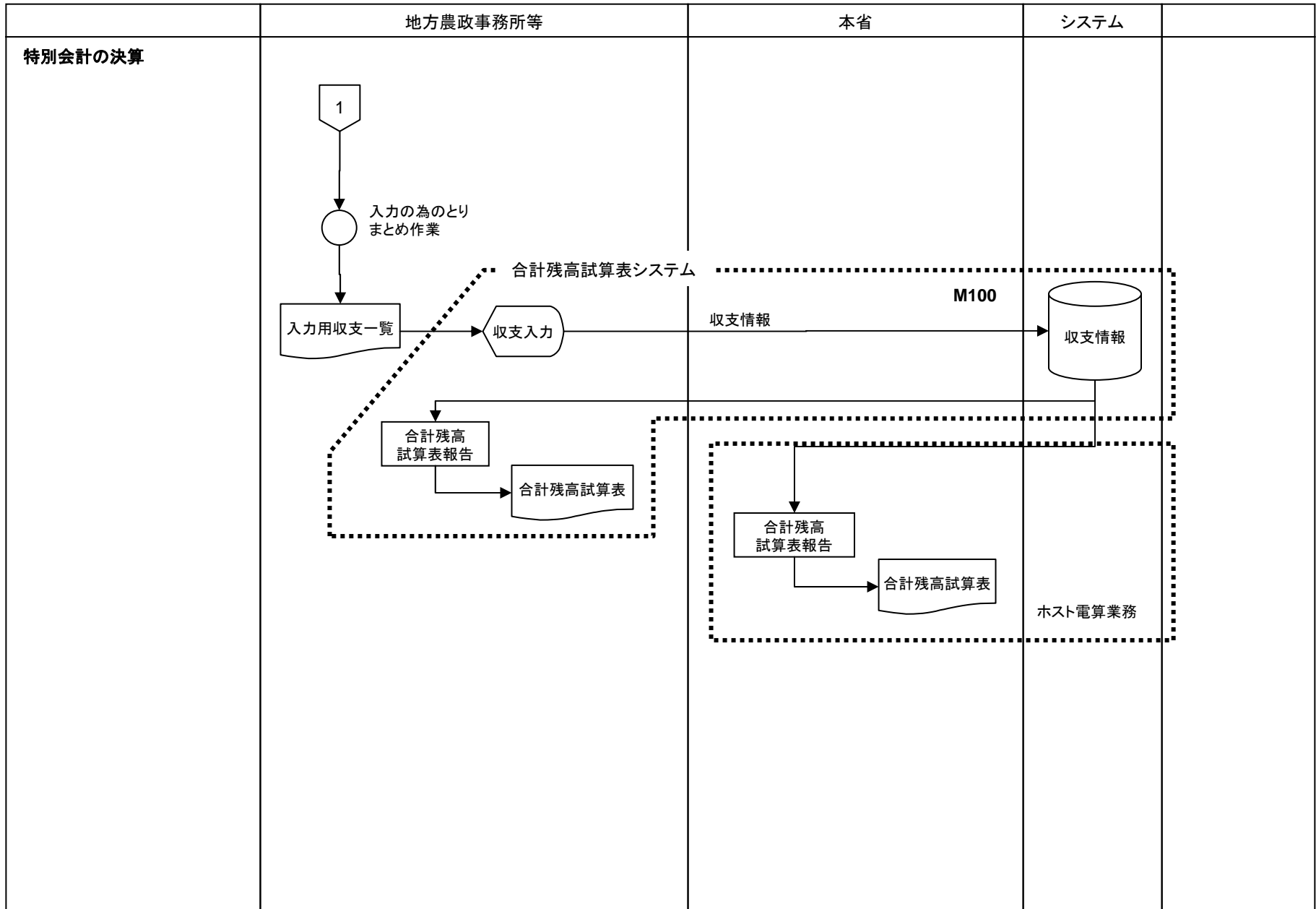

# 業務フロー(総務-経理事務~歳入管理)

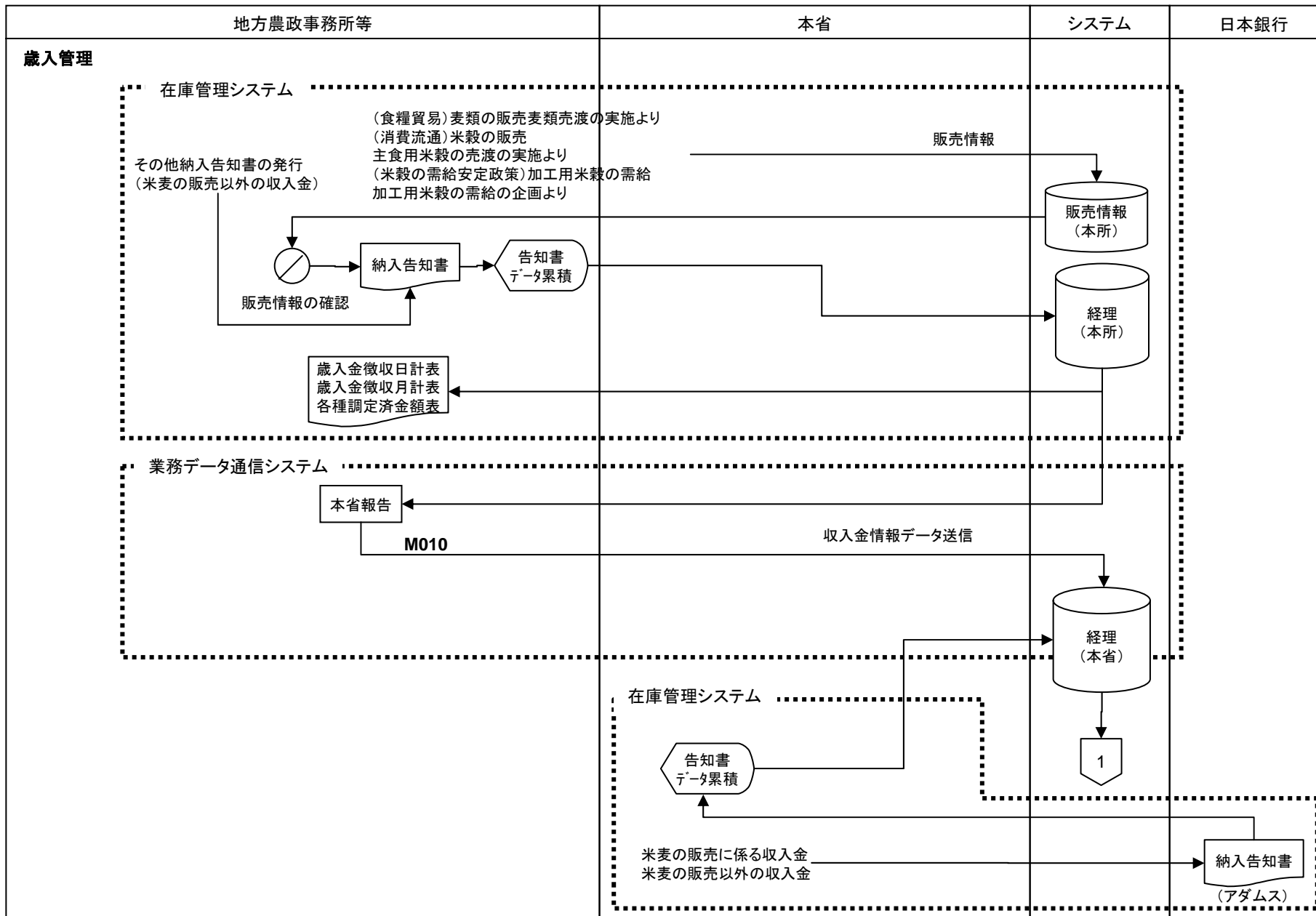

# 業務フロー(総務-経理事務~歳入管理)

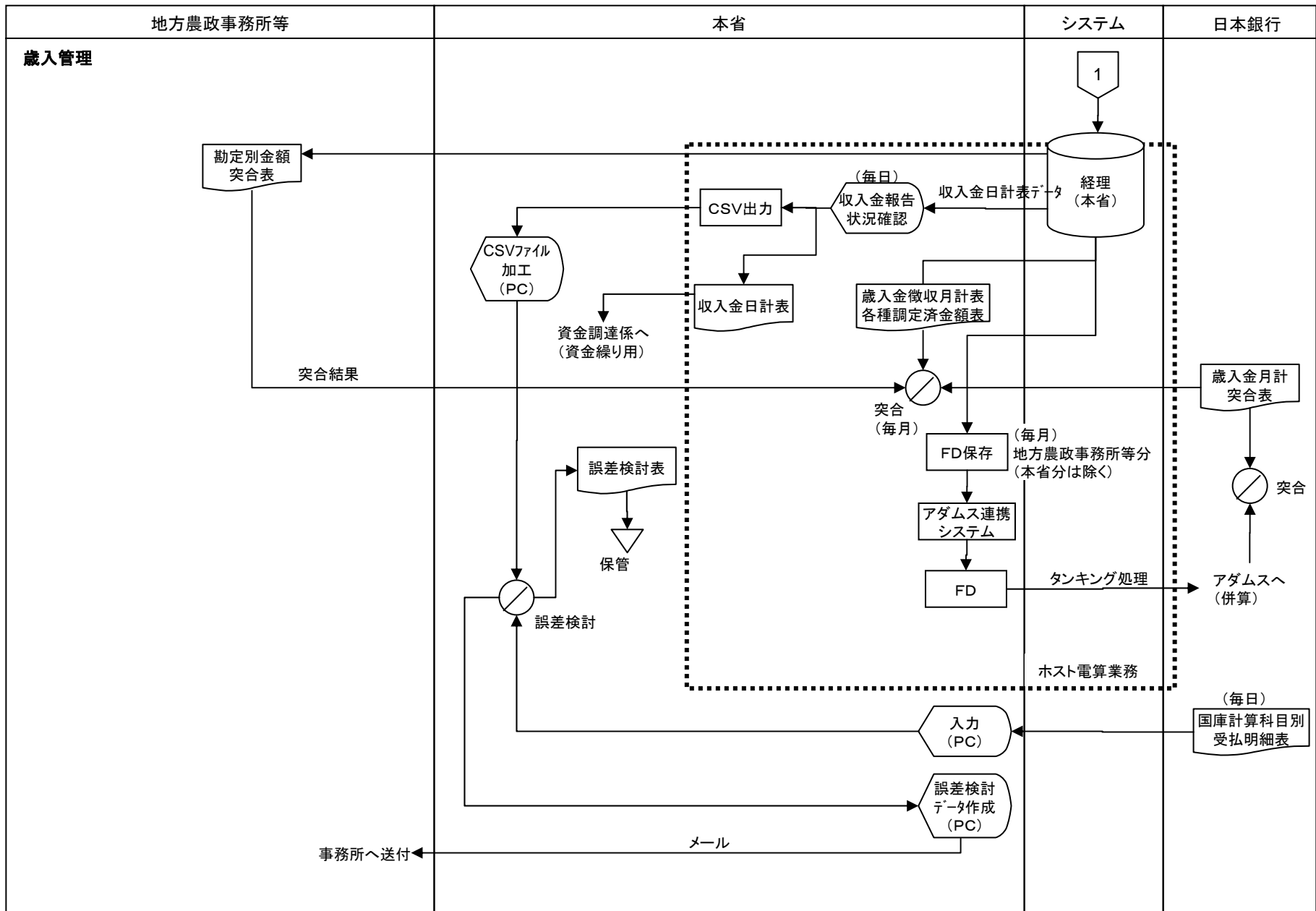

# 業務フロー(総務-経理事務~支出管理)

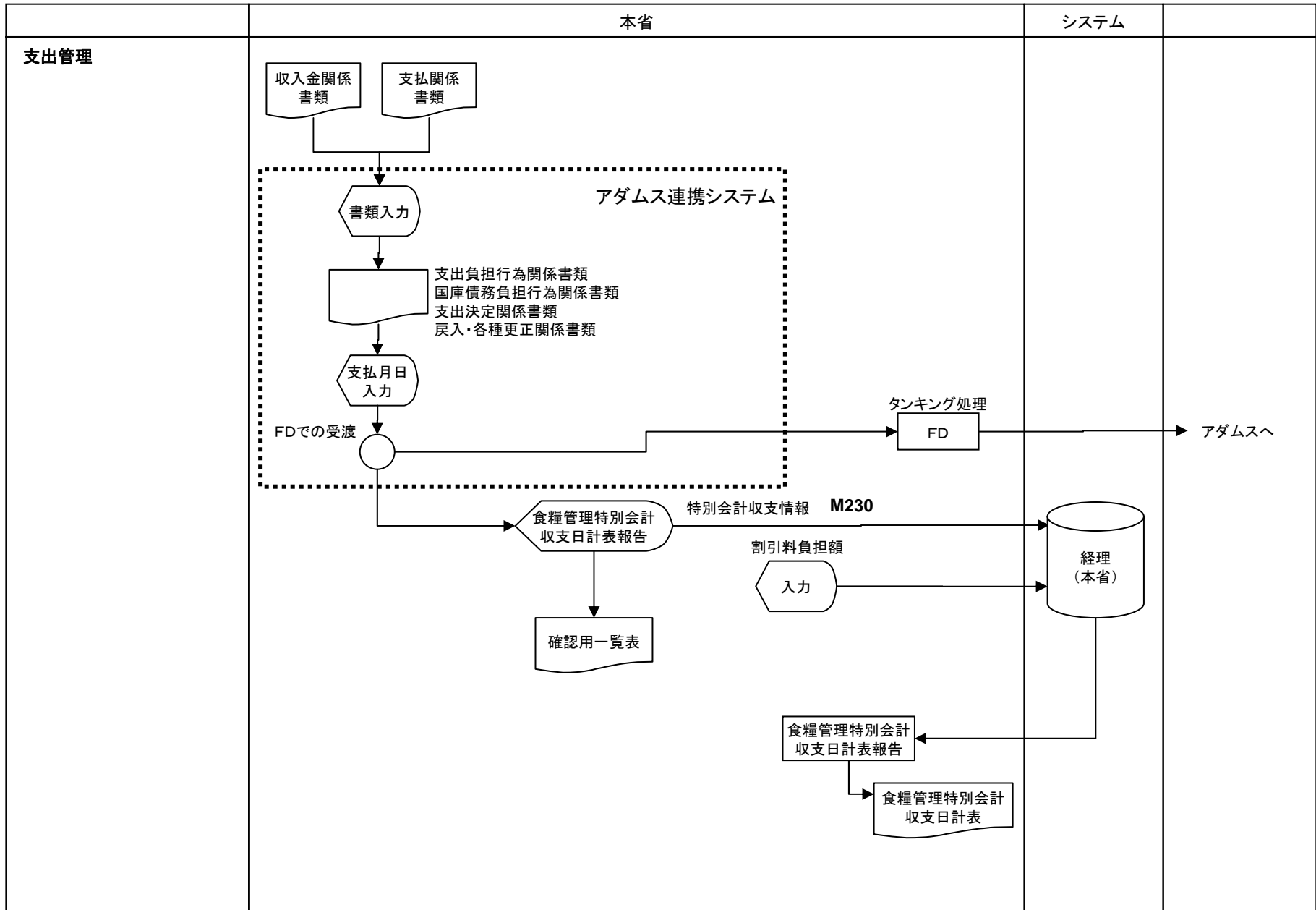

# 業務フロー(総務-経理事務～国有財産の管理・処分(営繕・管理))

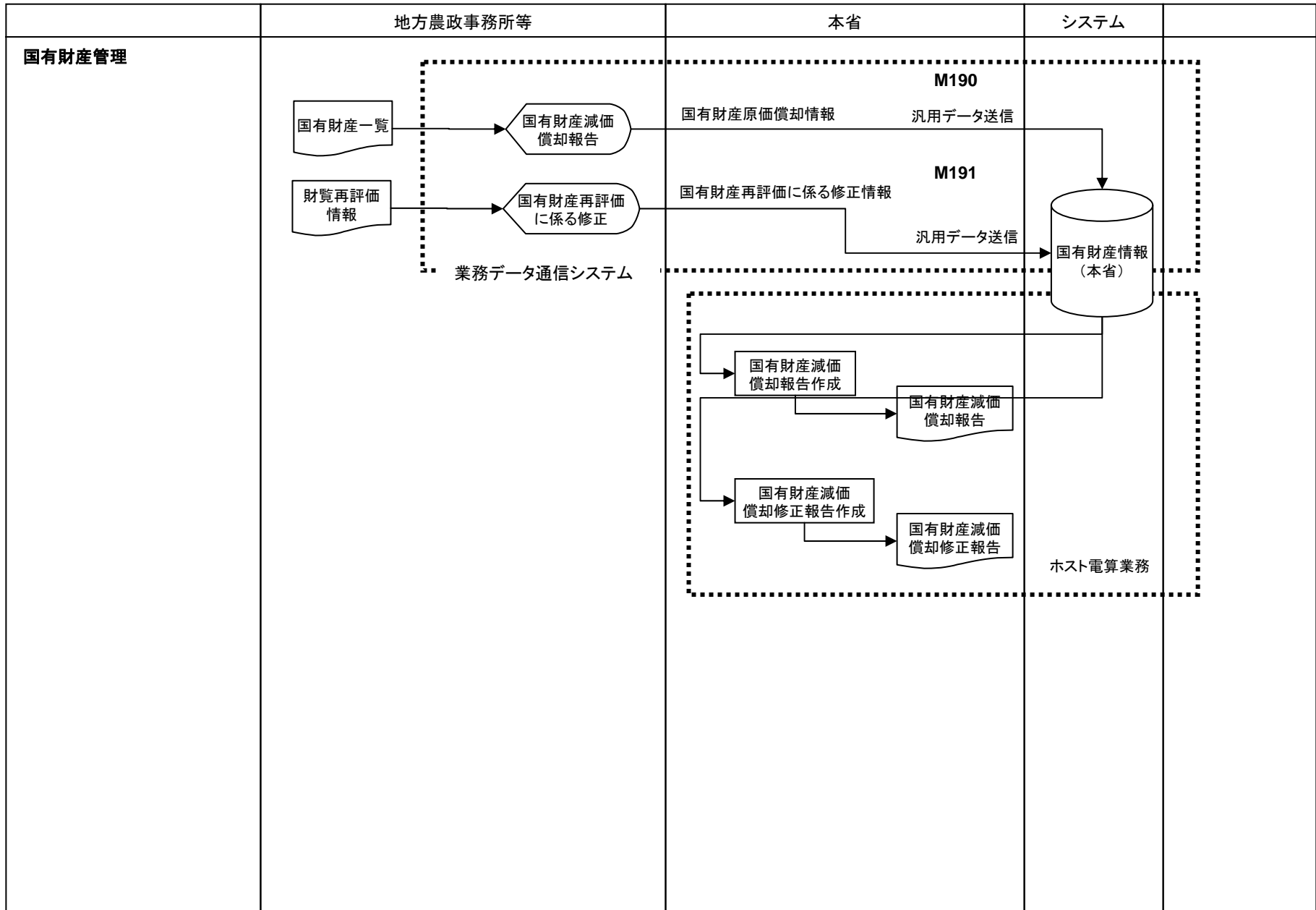

# 業務フロー(総務-経理事務~一般会計の経理管理)

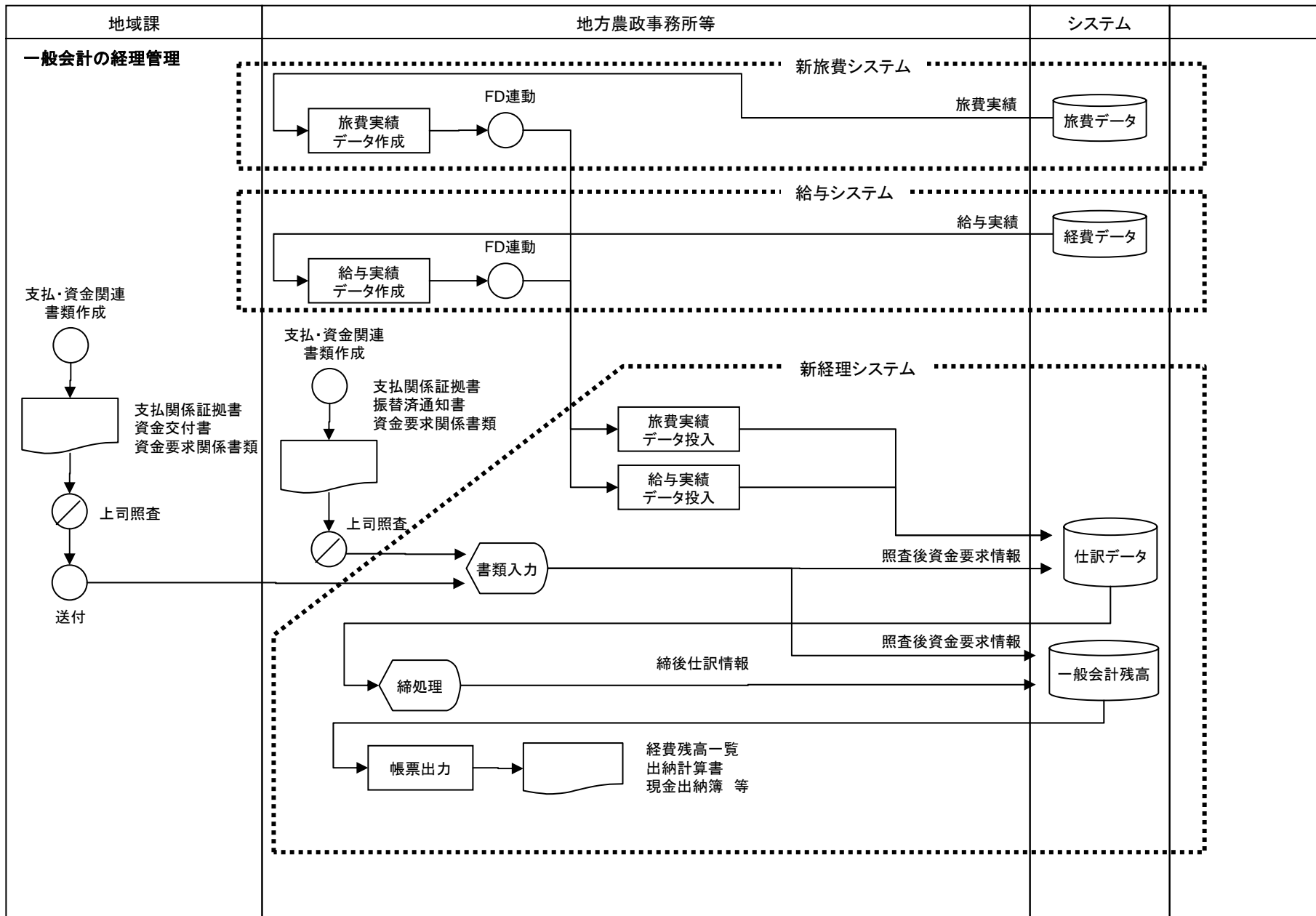

# 業務フロー(総務-経理事務~特別会計の経理管理)

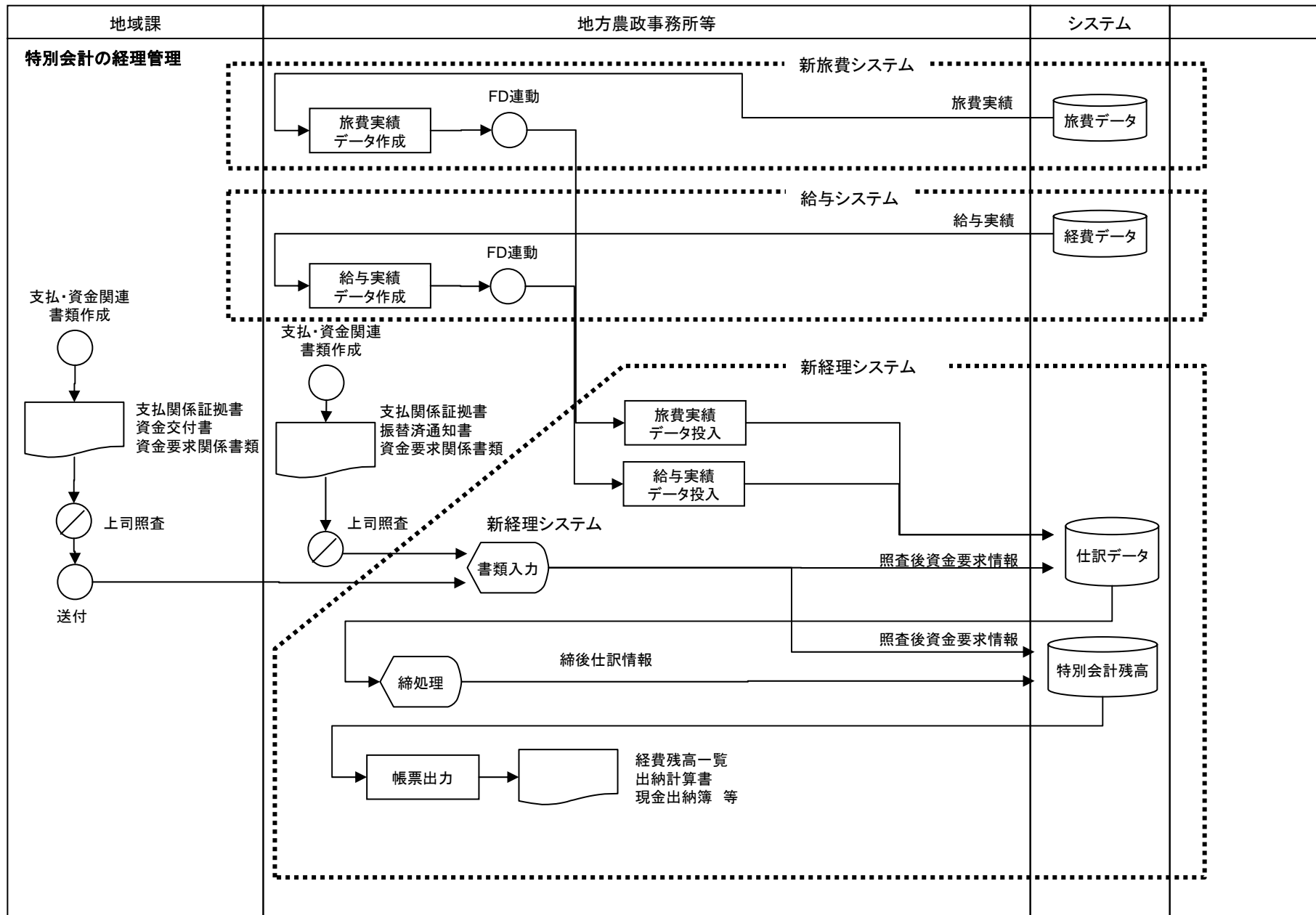

# 業務フロー(総務－経理事務～特別会計の経理管理)

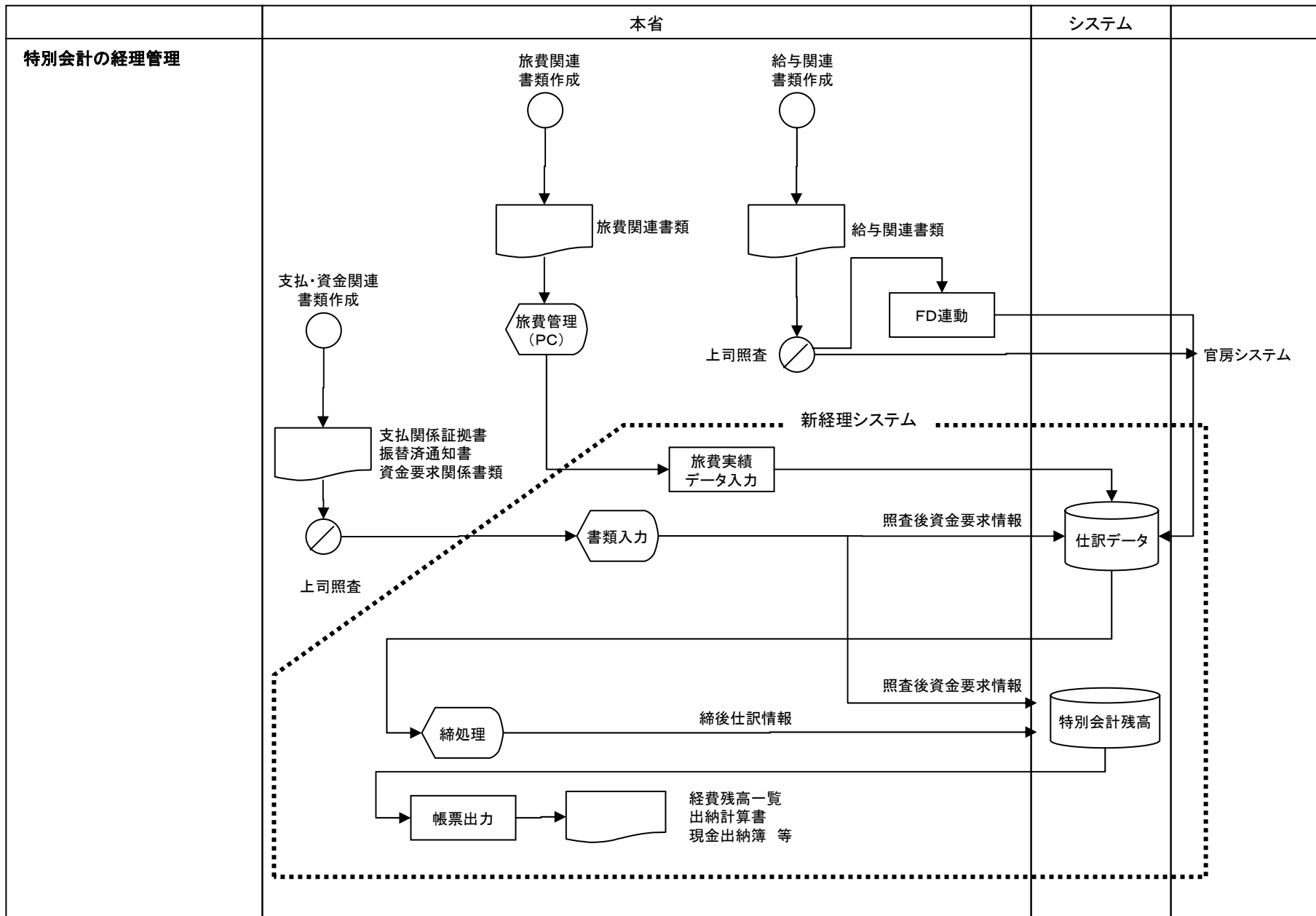

# 業務フロー(総務-経理事務~給与・旅費の支払)

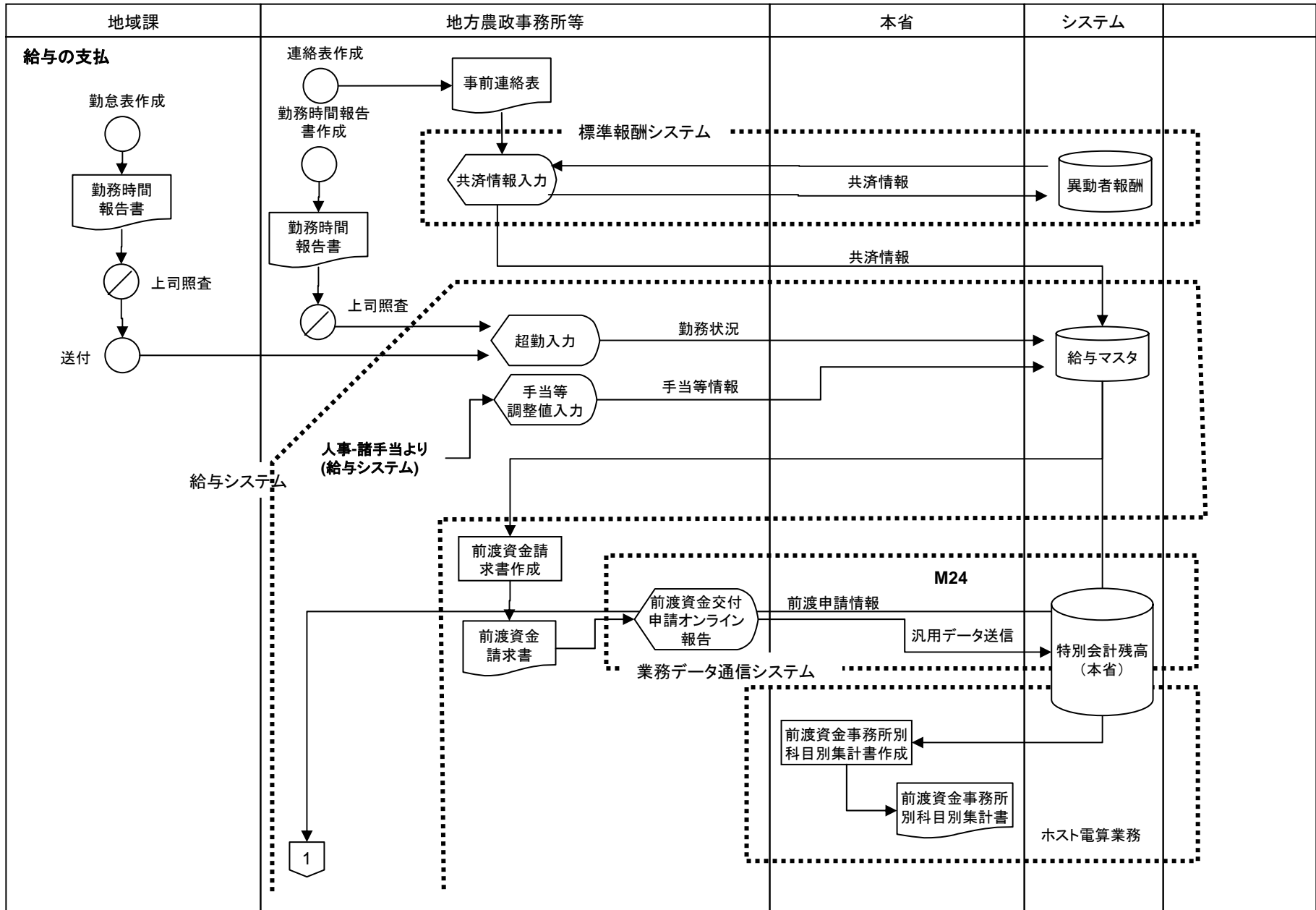

# 業務フロー(総務－経理事務～給与・旅費の支払)

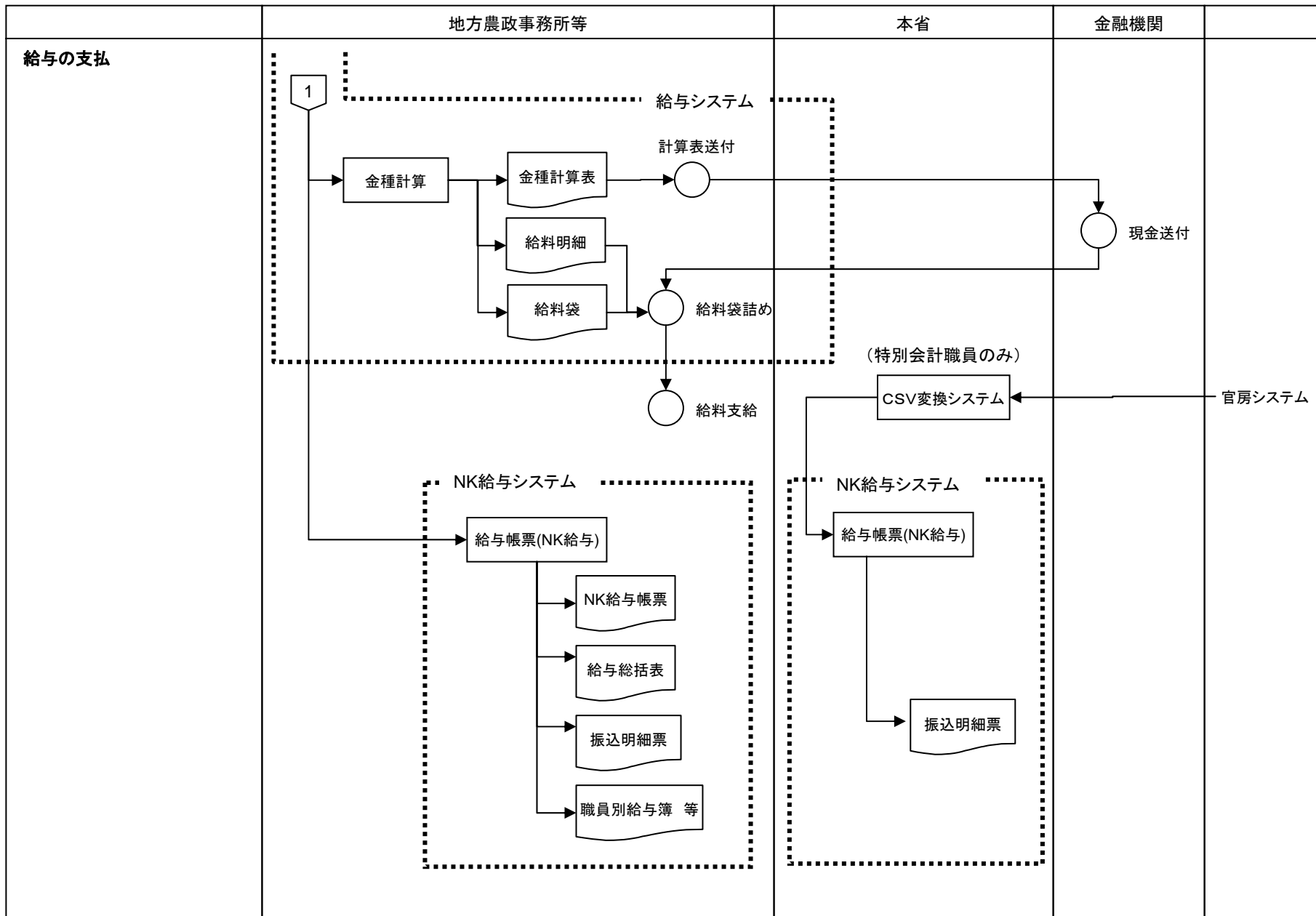



# 業務フロー(総務－経理事務～給与・旅費の支払)

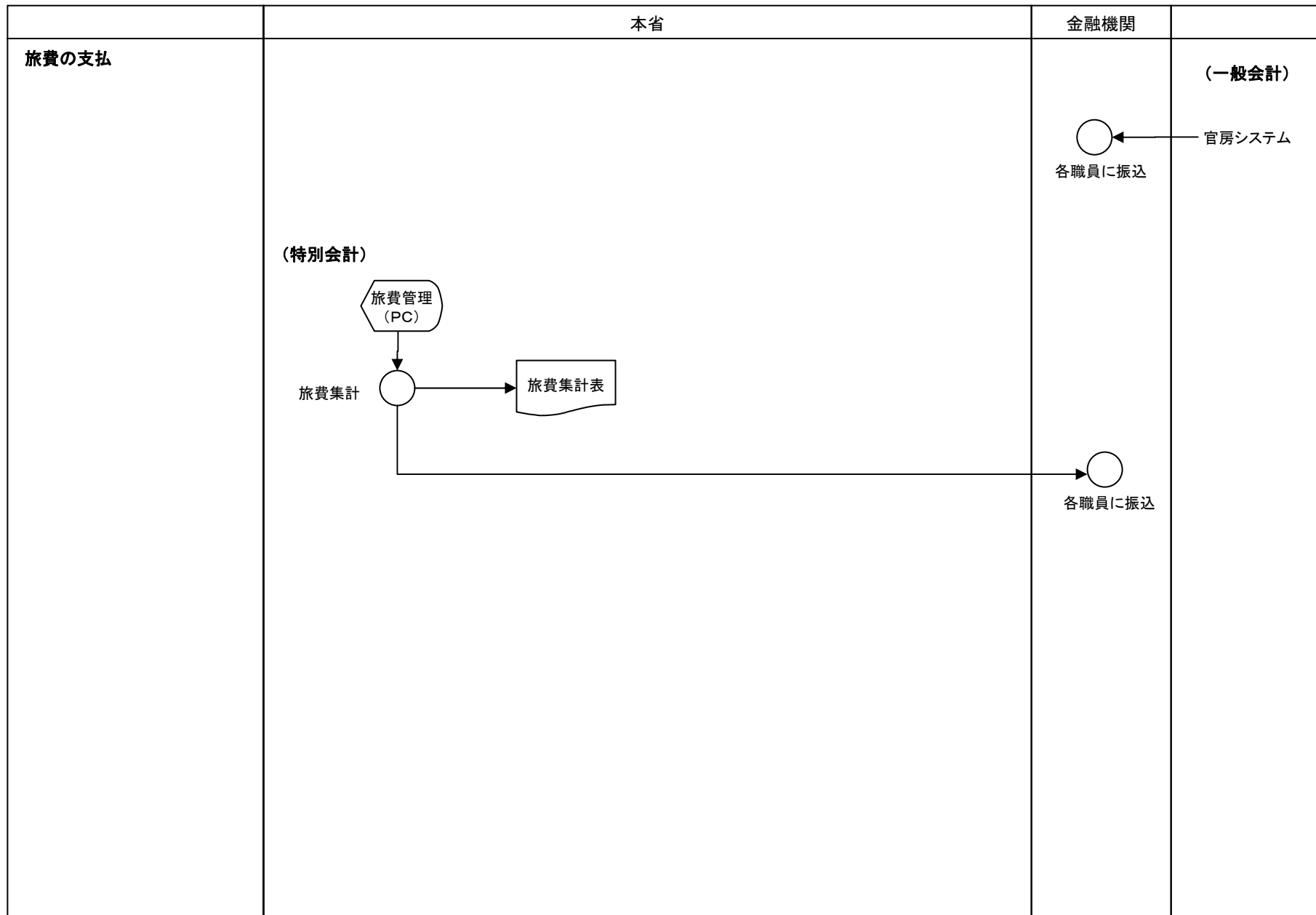

# 業務フロー(総務－経理事務～給与・旅費の支払)

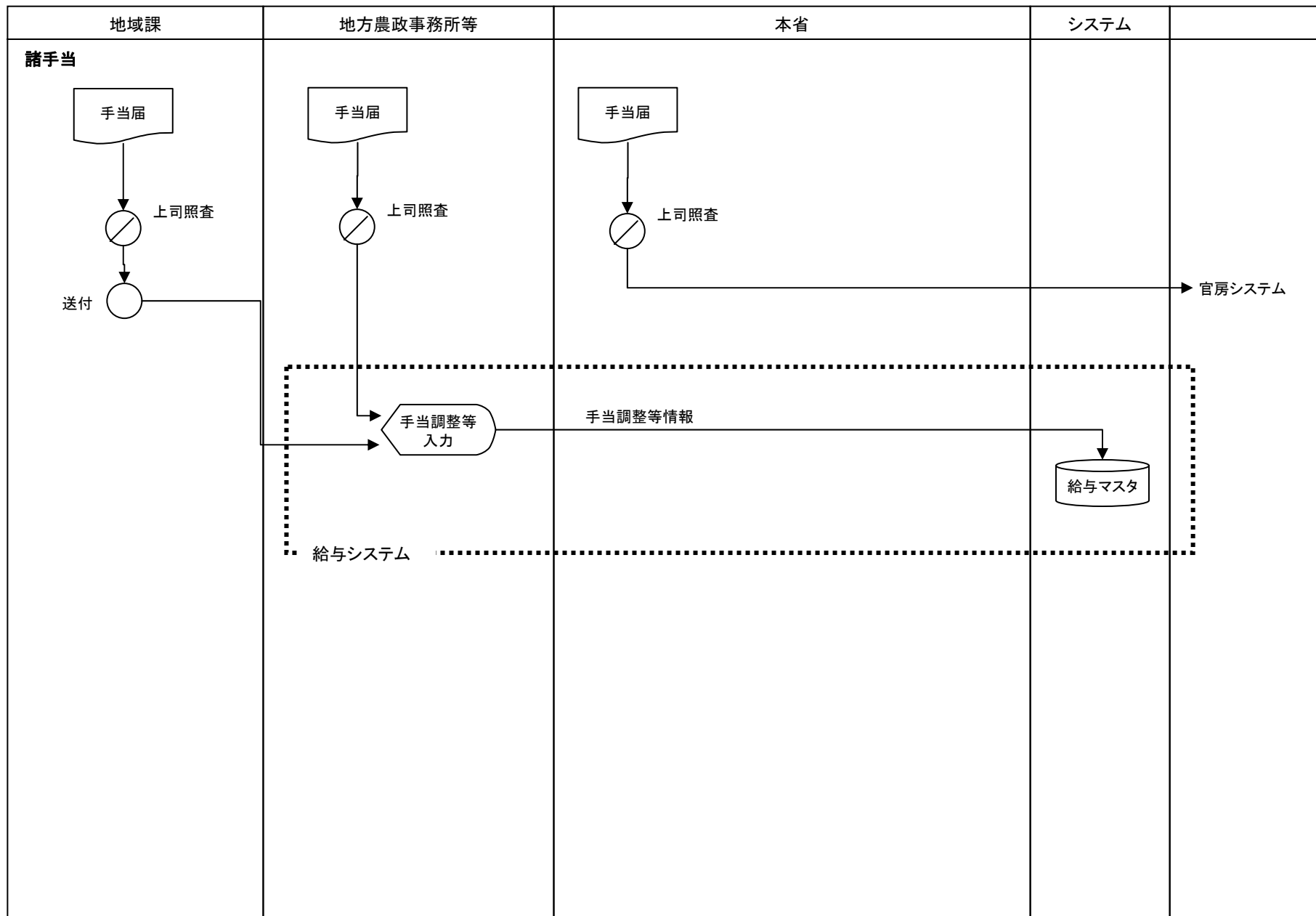

# 業務フロー(総務－人事管理～人事記録の整備・保管、級別定数の設定、改定管理)

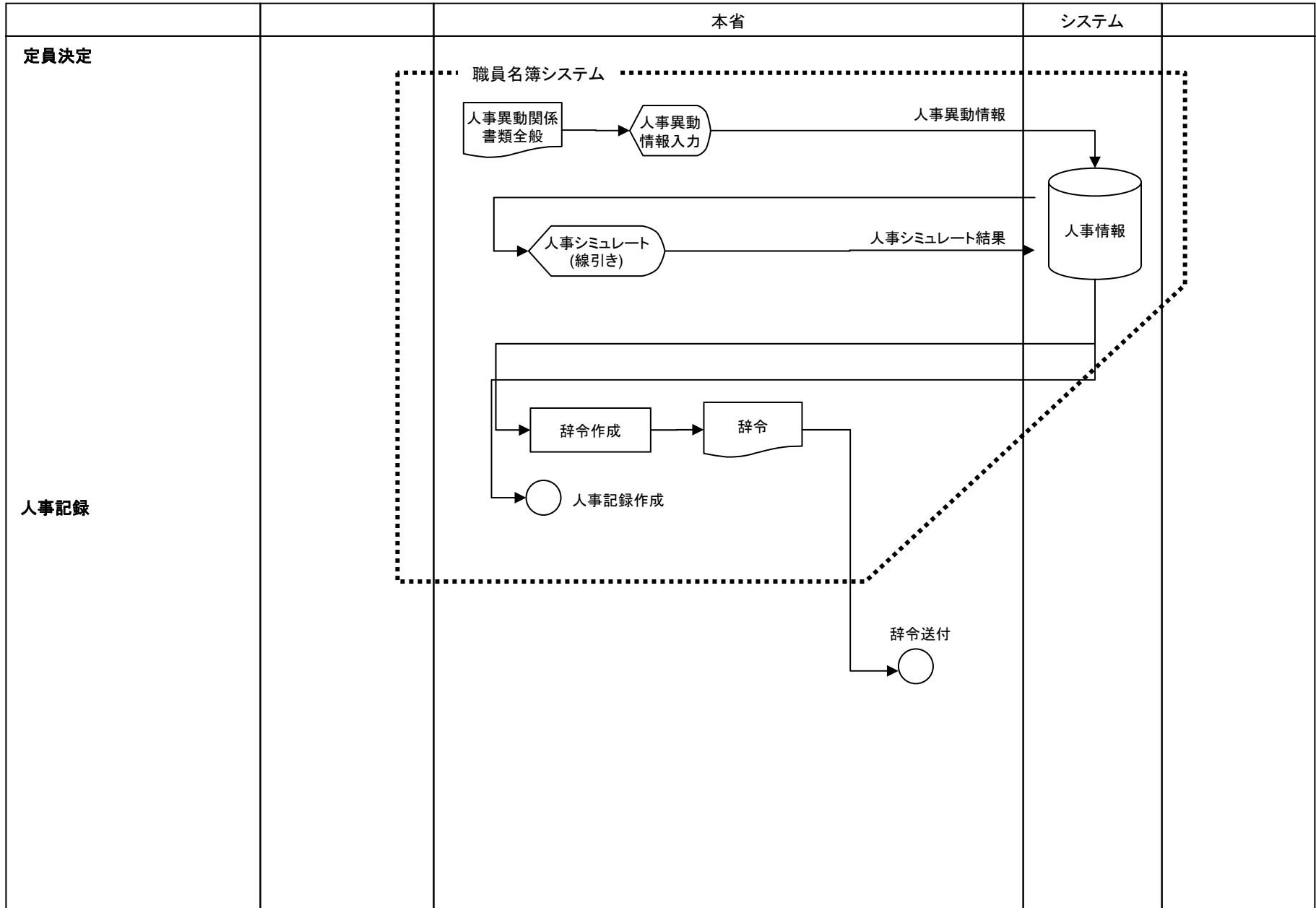

# 業務フロー(総務-人事管理～職員の昇給、昇格、給与関係事務)

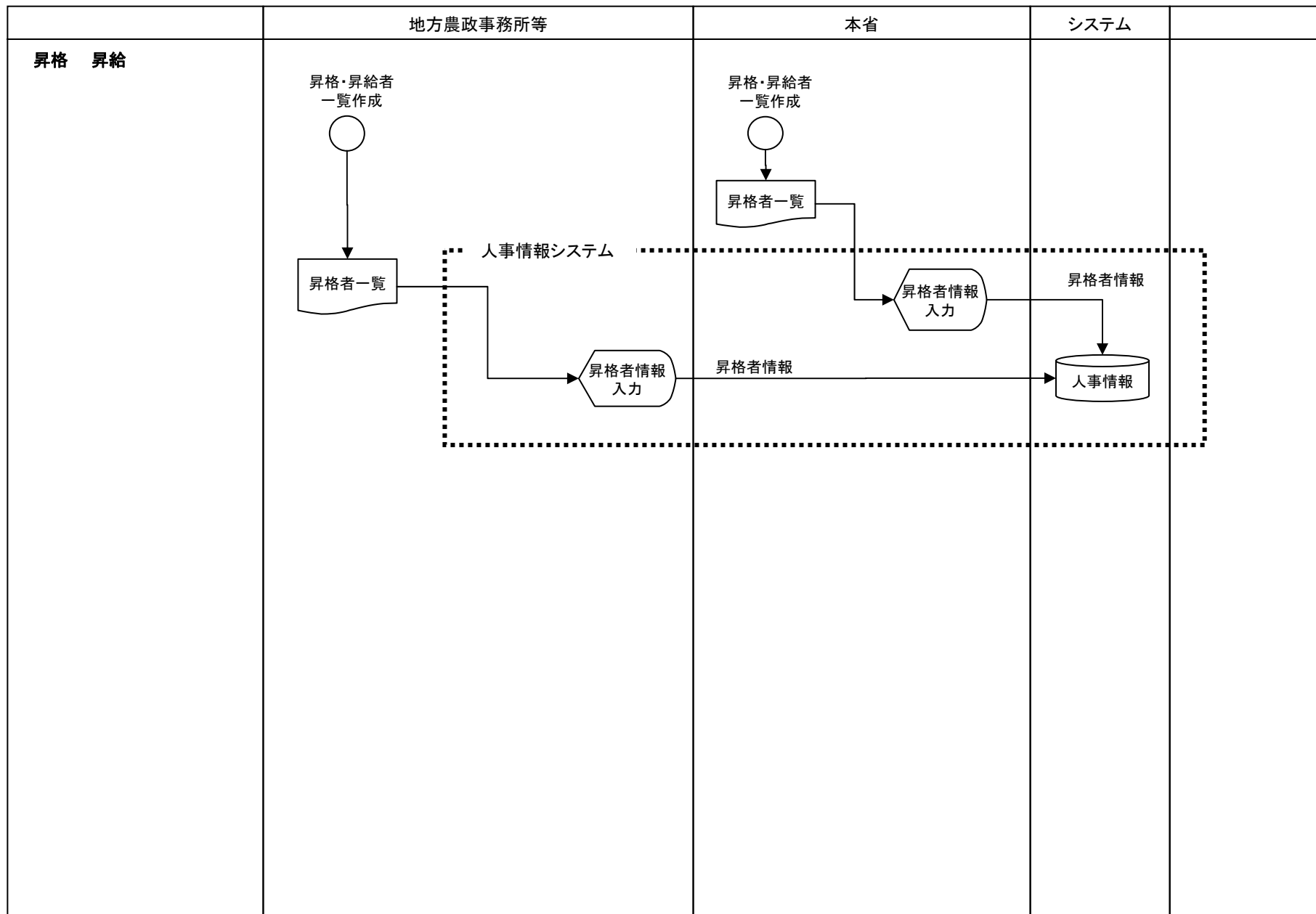

# 業務フロー(総務－電算機管理～プログラムの変更及びデータ管理)

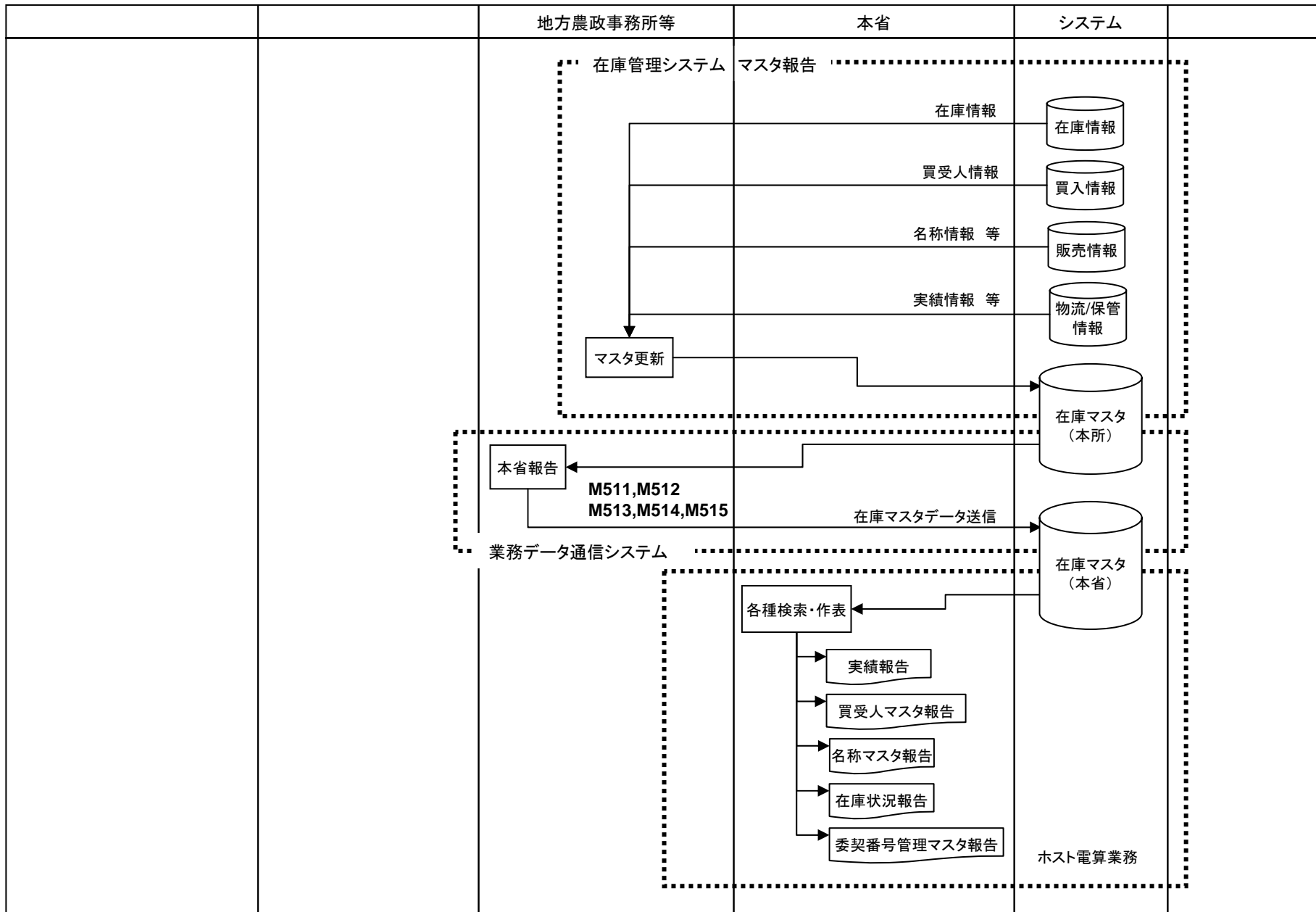

# 業務フロー(総務－電算機管理～プログラムの変更及びデータ管理)

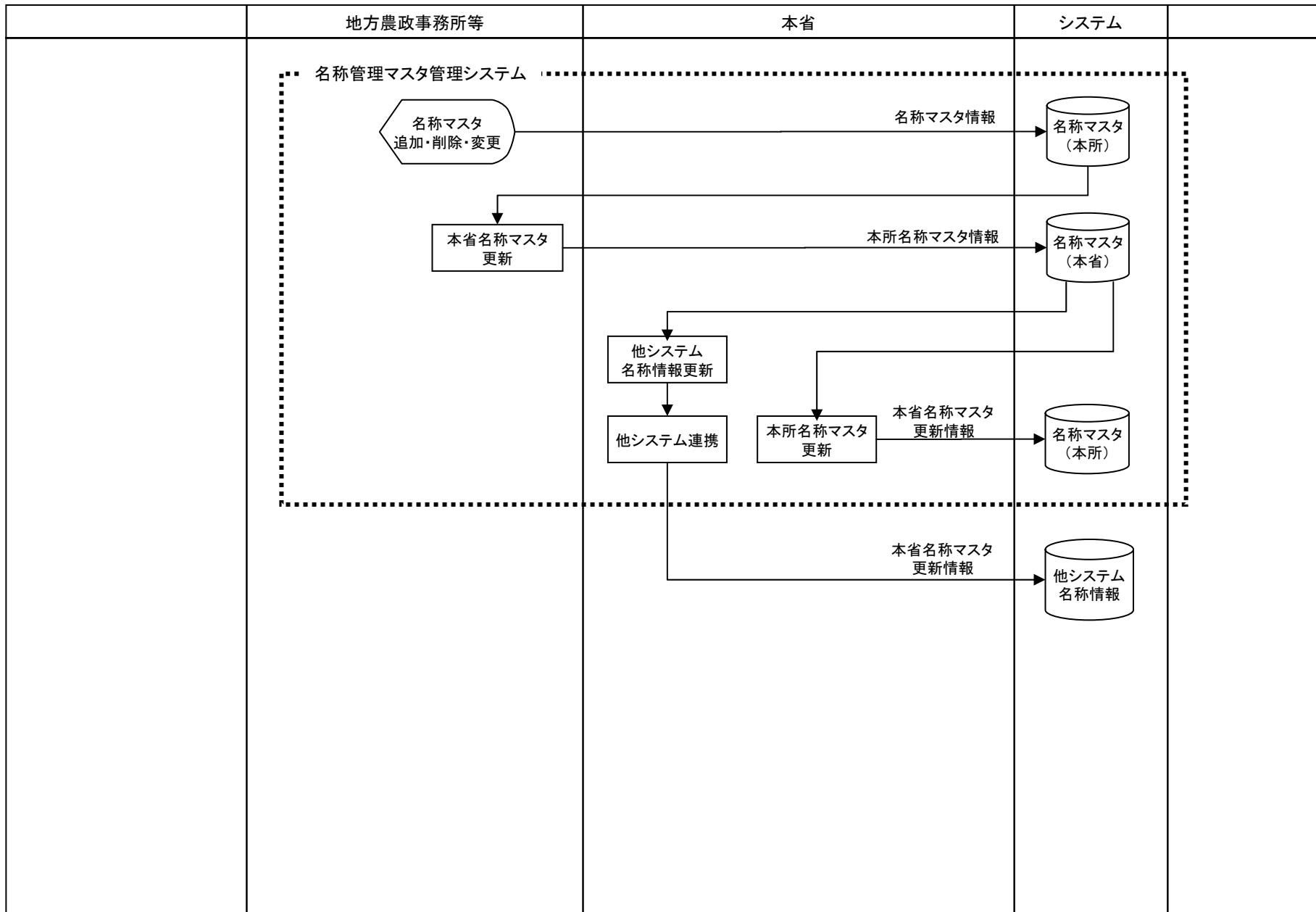

# 業務フロー(総務-電算機管理~情報の送受信に係る事務、システム運用)

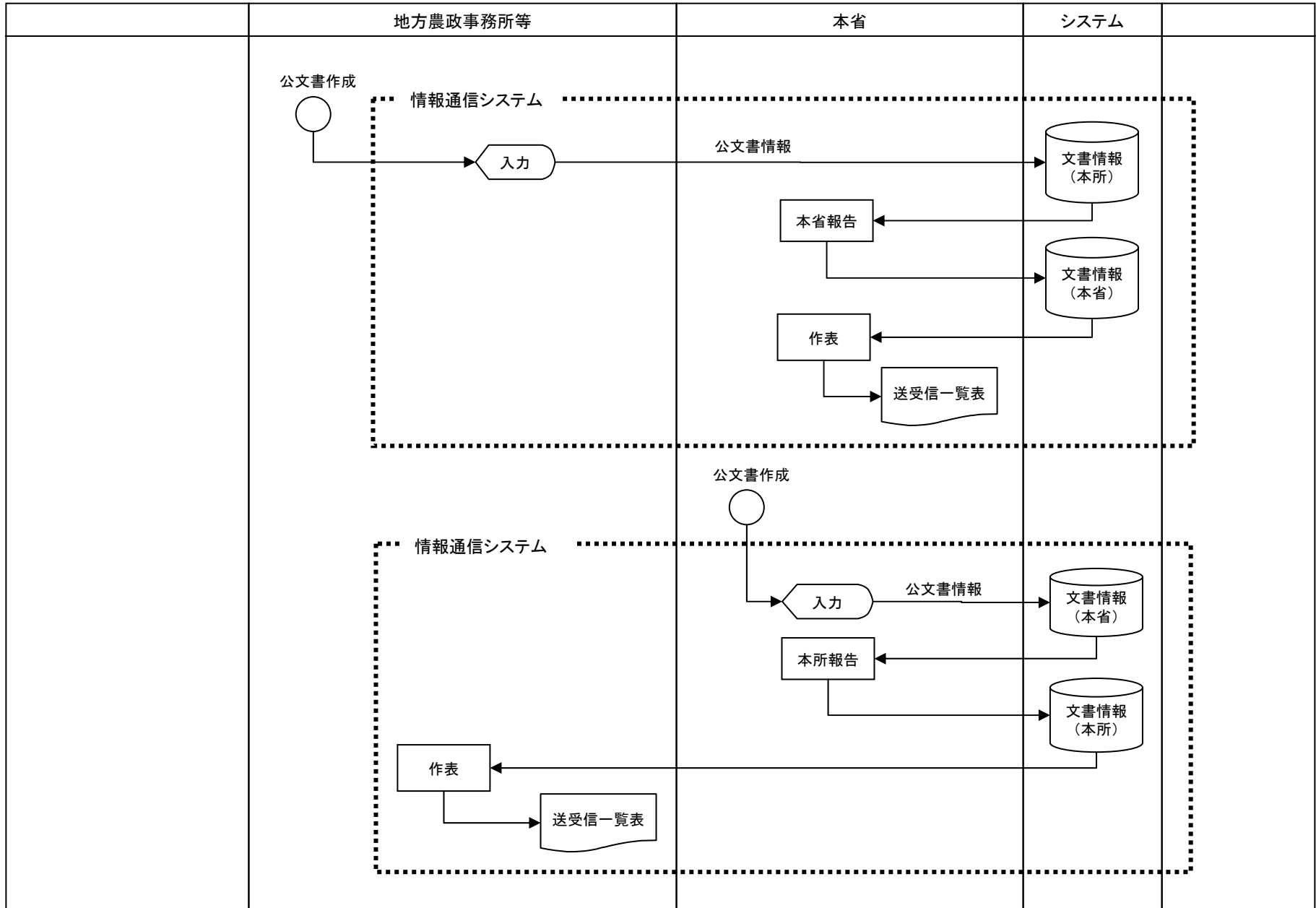

情報体系整理図(As-Is)

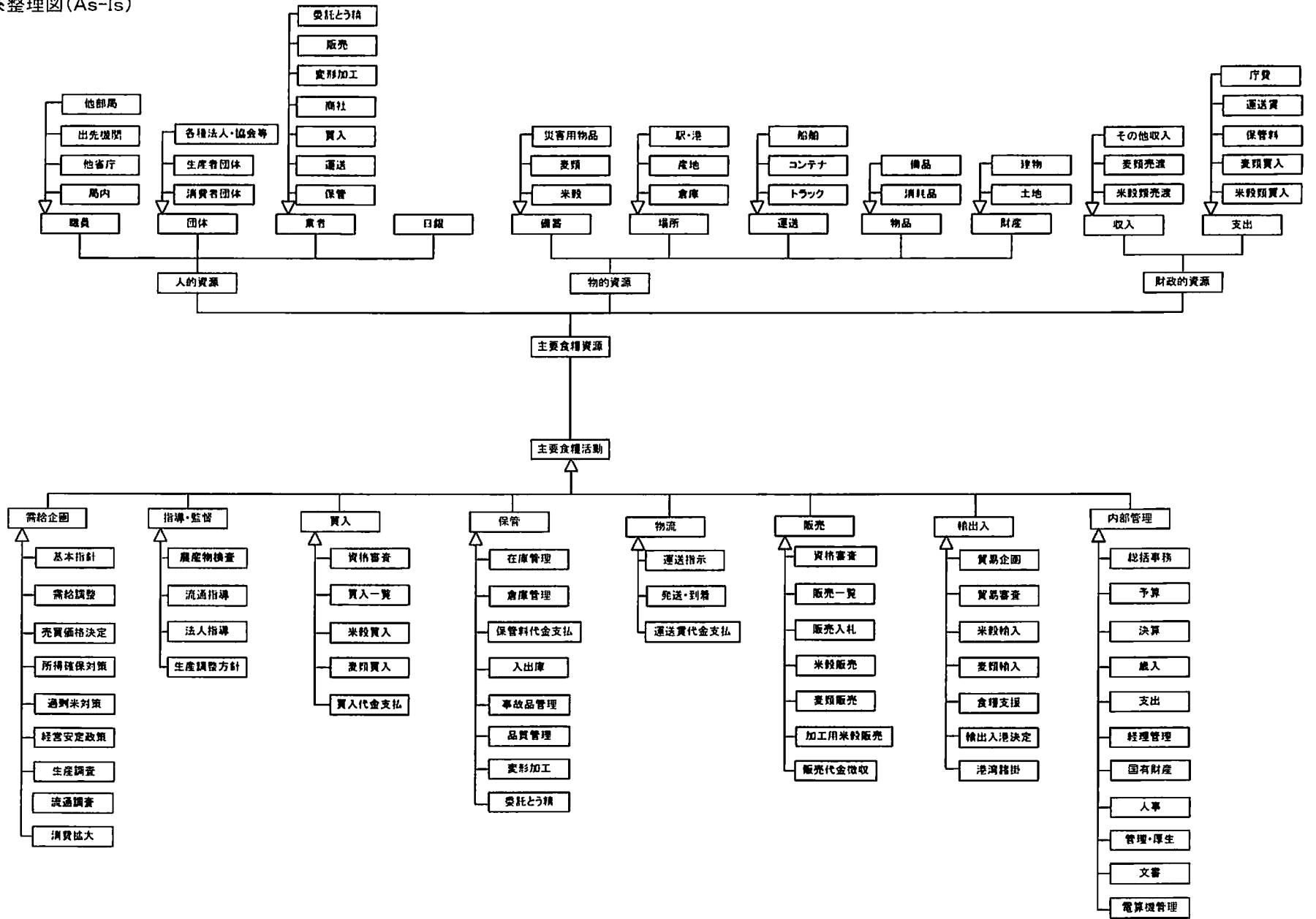

## 情報体系整理図(UML Class図:As-Is)補足資料

項番	グループ	クラス1	クラス2	下位クラス	汎化	クラスの説明
1	主要食糧資源	人的資源			○	主要食糧業務の人的資源
			職員		○	総合食料局関連職員
				局内		総合食料局各課・班
				他省庁		関連他省庁
				出先機関		農政局、農政事務所、地域課
				他部局		農林水産省の関連他部局
			団体		○	主要食糧関連の各種団体
				消費者団体		主要食糧の消費者団体
				生産者団体		主要食糧関連の生産者団体
				各種法人・協会等		主要食糧関連の各種法人・協会
			業者		○	主要食糧関連の民間事業者
				保管		保管(倉庫)業者
				運送		運送業者
				買入		主要食糧の買入業者
				商社		商社
				変形加工		変形加工業者
				販売		主要食糧の販売業者
				委託とう精		とう精業者
			日銀		○	日本銀行
		物的資源			○	主要食糧業務の物的資源
			備蓄		○	主要食糧
				米穀		主要食糧・米穀
				麦類		主要食糧・麦類
				災害用物品		災害用乾パン・乾燥米飯
			場所		○	主要食糧の存在する場所
				倉庫		主要食糧を保管する倉庫
				産地		主要食糧の産地
				駅・港		主要食糧の運送に関わる駅・港
			運送		○	主要食糧の運送形態
				トラック		主要食糧の運送形態・トラック

## 情報体系整理図(UML Class図:As-Is)補足資料

項番	グループ	クラス1	クラス2	下位クラス	汎化	クラスの説明
				コンテナ		主要食糧の運送形態・コンテナ
				船舶		主要食糧の運送形態・船舶
			物品		○	事務用物品
				消耗品		事務運営に関わる消耗品
				備品		事務運営に関わる備品
			財産		○	国有財産
				土地		国有地
				建物		国が所有する建物
			収入		○	財政的資源・収入
				米穀類売渡		米穀類売却
				麦類売渡		麦類売却
				その他収入		米麦売渡し以外の収入
			支出		○	財政的資源・支出
				米穀類買入		米穀類の買入
				麦類買入		麦類の買入
				保管料		主要食糧の保管料
				運送賃		主要食糧の運送賃
				庁費		庁費
2	主要食糧活動		需給企画		○	主要食糧の需給企画
				基本指針		基本指針の策定
				需給調整		米穀の需給調整
				売買価格決定		米穀等の売買価格決定
				所得確保対策		米穀の所得確保対策
				過剰米対策		過剰米の対策
				経営安定対策		主要食糧の経営安定対策
				生産調査		米麦等の生産に係る調査
				流通調査		米麦等の流通及び消費に係る調査
				消費拡大		主要食糧の消費拡大普及及び振興
			指導・監督		○	食料政策の監督・指導情報
				農産物検査		国内及び輸入農産物の検査の指導

## 情報体系整理図(UML Class図:As-Is)補足資料

項番	グループ	クラス1	クラス2	下位クラス	汎化	クラスの説明
				流通指導		米穀販売業者への流通構造の指導
				法人指導		各種法人・協会等の指導
				生産調整方針		主要食糧の生産調整方針の指導・助言
			買入		○	主要食糧の買入情報
				資格審査		買入業者の資格審査
				買入一覧		主要食糧の買入一覧
				米穀買入		米穀の買入に関する情報
				麦類買入		麦類買入に関する情報
				買入代金支払		業者への買入代金支払手続き
			保管		○	主要食糧の保管情報
				在庫管理		主要食糧の在庫管理
				倉庫管理		米穀の倉庫管理
				保管料代金支払		米穀の保管料代金支払
				入出庫		入出庫事務
				事故品管理		事故品の管理
				品質管理		主要食糧の品質調査
				変形加工		米穀の変形加工管理
				委託とう精		委託とう精の管理
			物流		○	主要食糧の運送
				運送指示		主要食糧の運送指示
				発送・到着		主要食糧の発地、中継地、着地の情報
				運送賃代金支払		運送経費の支払手続き
			販売		○	主要食糧の販売情報
				資格審査		販売業者の資格審査
				販売一覧		米穀の販売一覧
				販売入札		主要食糧の販売入札
				米穀販売		主食用米穀の販売、事故品の販売
				麦類販売		麦類の販売
				加工用米穀販売		加工用米穀の販売
				販売代金徴収		販売代金の納付手続き

